



Register your new Bosch now:
www.bosch-home.com/welcome



MMBH4...
MMBH6...



BOSCH

de Gebrauchsanleitung
en Operating instructions
fr Mode d'emploi
it Istruzioni per l'uso
nl Gebruiksaanwijzing
da Brugsanvisning

no Bruksanvisning
sv Bruksanvisning
fi Käyttöohje
es Instrucciones de uso
pt Instruções de serviço
el Οδηγίες χρήσης

tr Kullanım kılavuzu
pl Instrukcja obsługi
uk Інструкція з експлуатації
ru Инструкция по эксплуатации
ar إرشادات الاستخدام

Использование по назначению

Этот прибор предназначен только для домашнего использования. Прибор можно использовать только для переработки такого количества продуктов и в течение такого времени, которые характерны для домашнего хозяйства. Не превышать максимально допустимое количество продуктов (см. «Рецепты»). Этот прибор пригоден для перемешивания жидких или полутвердых продуктов, для измельчения / нарезания сырых фруктов и овощей, для приготовления пюре, а также для измельчения глубокозамороженных продуктов (например, фруктов) или кубиков пищевого льда. Прибор запрещается использовать для переработки других веществ или предметов. Используйте прибор только внутри помещений при комнатной температуре на высоте не выше 2000 м над уровнем моря.

Важные правила техники безопасности

Внимательно ознакомьтесь с инструкцией по эксплуатации, при работе руководствуйтесь указаниями данной инструкции и сохраняйте ее для дальнейшего использования! Передавая прибор другим лицам, прилагайте данную инструкцию. Производитель не несет ответственности за повреждения, возникшие в результате несоблюдения указаний по правильному применению прибора.

Этот прибор могут использовать лица с ограниченными физическими, сенсорными или умственными способностями или не имеющими достаточного опыта или знаний, если они находятся под присмотром или прошли соответствующий инструктаж относительно безопасного пользования прибором и уяснили для себя, какую опасность несет в себе прибор. Детей нельзя подпускать к прибору и шнуру питания, им нельзя пользоваться прибором. Детям запрещено играть с прибором. Производить очистку и техобслуживание детям не разрешается.

⚠️ Опасность поражения током и возгорания!

- При подключении прибора и его эксплуатации соблюдайте данные, приведенные на фирменной табличке. Пользоваться прибором разрешается только при отсутствии повреждений кабеля и прибора. Во избежание возникновения опасной ситуации ремонт прибора, например, замену поврежденного сетевого шнура, разрешается производить только нашей сервисной службе.
- Категорически запрещается подключать прибор к таймерам или розеткам с дистанционным управлением. Всегда следите за прибором во время его работы!

- Ни в коем случае не ставьте прибор на горячие поверхности, например, на электроплиту, или вблизи них. Сетевой кабель не должен соприкасаться с горячими частями или проходить через острые грани.
- Ни в коем случае не погружать основной блок в воду и не мыть в посудомоечной машине. Не используйте паровые очистители. Не используйте прибор влажными руками.
- После каждого применения, при отсутствии присмотра, перед сборкой, разборкой или очисткой, а также в случае неисправности обязательно отсоедините прибор от сети.

⚠ Не исключена опасность травмирования!

- Перед заменой принадлежностей или дополнительных деталей, которые во время работы приводятся в движение, прибор должен быть отключен и отсоединен от сети.
- Ни в коем случае не опускать руки в установленный блендер! Категорически запрещается пользоваться блендером без установленной крышки.
- Соблюдайте осторожность при обращении с острыми ножами, при опорожнении резервуара и при очистке.
- Перед выключением обязательно поверните поворотный переключатель до упора против часовой стрелки (в нулевое положение).
- После выключения привод еще движется некоторое время. Дождитесь полной остановки привода.
- Прибор можно использовать только в полностью собранном виде!

⚠ Опасность ошпаривания!

- Соблюдать осторожность, заливая горячие жидкости в прибор. Возможны брызги жидкости из резервуара в результате внезапного образования пара.
- Всегда придерживайте крышку одной рукой во время работы. При этом не держите руку над загрузочным отверстием! При переработке горячих продуктов через загрузочное отверстие в крышке выходит пар.

⚠ Опасность удушья!

Не позволять детям играть с упаковочным материалом.

⚠ Внимание!

- Следите за тем, чтобы в стакане блендера не находились посторонние предметы. Не пользуйтесь предметами (например, ножом, ложкой) в стакане блендера. Пользуйтесь только имеющимся в комплекте толкателем при установленной крышке!

- Рекомендуется ни в коем случае не оставлять прибор включенным дольше, чем это необходимо для переработки продуктов. Не включайте прибор вхолостую.

⚠ Важно!

После каждого применения или после длительного неиспользования обязательно тщательно очистите прибор. → «Очистка и уход» см. стр. 171

От всего сердца поздравляем Вас с покупкой нового прибора фирмы **Bosch**. Дополнительную информацию о нашей продукции Вы найдете на нашей странице в Интернете.

Оглавление

Использование по назначению.....	164
Важные правила техники безопасности	164
Комплектный обзор	166
Перед первым использованием	167
Символы и метки	167
Элементы управления и аксессуары ..	167
Применение	169
Автоматические программы.....	170
Очистка и уход	171
Системы безопасности.....	172
Помощь при устранении неисправностей	172
Рецепты	173
Утилизация	175
Условия гарантийного обслуживания..	175

Комплектный обзор

→ Рисунок **А**

- 1 Основной блок / блок двигателя**
 - а Амортизирующая подставка
 - б Привод
 - с Возвратная кнопка (защита от перегрузки)
- 2 Панель управления**
 - а Кнопка включения/выключения **on/off**
 - б Поворотный переключатель с отметкой
 - с Индикатор состояния (светодиод)
 - д Отметка **min**
 - е Отметка **max**
 - ф Кнопка **Pulse**
 - g 6 (3)* кнопки выбора программ со светодиодами
- 3 Стакан блендера**
 - а Контейнер из тритана
 - б Шкала
 - с Нож блендера
 - д Ручка
 - е Крышка ручки (съёмная)
- 4 Крышка**
 - а Отверстие для толкателя / добавления
 - б Пробка со шкалой
 - с Толкатель

* В зависимости от модели

Перед первым использованием

Перед использованием нового прибора его необходимо полностью распаковать, очистить и проверить.

Внимание!

Вводить в действие поврежденный прибор категорически запрещено!

- Выньте основной блок и все принадлежности из упаковки, снимите имеющийся упаковочный материал.
- Проверьте комплектность всех частей и отсутствие видимых повреждений. → **Рисунок А**
- Перед первым использованием тщательно очистите и высушите все детали. → «Очистка и уход» см. стр. 171

Символы и метки

Символ	Значение
	Не подвергайте стакан блендера воздействию температур выше 80 °С.
	Предупреждения на крышке <ul style="list-style-type: none"> ■ Не пользуйтесь прибором без установленной надлежащим образом этой пластиковой крышки ■ Не подвергайте стакан блендера воздействию температур выше 80 °С
	Предупреждение на блоке двигателя <ul style="list-style-type: none"> ■ Не использовать без амортизирующей подставки

Элементы управления и аксессуары

Высокомощный блок двигателя

Блендер оборудован высокомоощным электродвигателем, который может вращаться со скоростью свыше 30 000 оборотов в минуту. За счет этого возможны не только особо быстрое смешивание и тонкое измельчение, но также и подогрев продуктов. Так, например, пользуясь автоматической программой **Soup**, можно из холодных ингредиентов приготовить горячий суп.

Указание. Если в определенных автоматических программах скорость установлена на **max** и нажата кнопка **Pulse**, блендер работает с максимальным числом оборотов. Чтобы предотвратить нежелательный нагрев продуктов, перерабатывайте ингредиенты более короткое время или с пониженным числом оборотов.

Кнопка включения/выключения «on/off»

Для включения и выключения прибора.

Индикатор состояния

Для индикации состояния прибора и в качестве отметки нулевого положения поворотного переключателя.

Индикация

Индикатор горит: прибор включен и готов к работе

Индикатор мигает:

- неисправность прибора
- стакан блендера неправильно установлен или ослабла его фиксация
- поворотный переключатель при включении не находится в нулевом положении
- после сбоя электропитания
- непрерывная работа дольше 5½ минут (ручной режим)

Поворотный переключатель

Для плавной установки числа оборотов ножа блендера.

Установки

Нулевое положение (отметка совпадает с индикатором состояния) = привод не работает

min Самое низкое число оборотов

max Самое высокое число оборотов

Внимание!

Если прибор, проработав непрерывно 5½ минут на установленной скорости **max** автоматически выключился, после повторного включения не используйте прибор дольше 1-2 минут с настройкой **max**, так как иначе произойдет перегрев продуктов и возможно повреждение контейнера.

Указания

- Если при включении поворотный переключатель не находится в нулевом положении, стакан блендера не зафиксирован или произошел сбой электропитания, индикатор состояния мигает. Вначале установите поворотный переключатель в нулевое положение, после чего продолжите работать с прибором.
- Установка поворотного переключателя не влияет на использование функции **Pulse**.

Кнопка Pulse

Для кратковременного включения максимального числа оборотов. Прибор работает с максимальным числом оборотов, пока кнопка **Pulse** остается нажатой.

Указание. Функцией пользоваться нельзя, если выполняется автоматическая программа.

Кнопки выбора программ со светодиодами

Для выбора и запуска автоматических программ. → «Автоматические программы» см. стр. 170

После включения горят все светодиоды. После нажатия одной из кнопок выбранная программа запускается и прибор работает автоматически.

Стакан блендера

Для переработки продуктов в количестве до 2 литров. Стакан блендера выполнен из тритана. Тритан – это прочный пластик, нейтральный на вкус и запах.

Внимание!

Не подвергайте стакан блендера воздействию температур выше 80 °С.

Крышка с пробкой

Она плотно закрывает стакан блендера в процессе переработки. Для добавления измельченных или жидких ингредиентов поверните пробку против часовой стрелки и снимите ее.

Толкатель

Для проталкивания к ножу блендера налипающих по краям или плохо смешиваемых ингредиентов. Для этого поверните пробку против часовой стрелки, снимите ее и вставьте толкатель в отверстие. → «Пользование толкателем» см. стр. 170

Системы безопасности

Прибор оснащен различными системами безопасности. → «Системы безопасности» см. стр. 172

Применение

⚠ Не исключена опасность травмирования!

- Штепсельную вилку можно вставлять в розетку только после полного окончания подготовки к работе с прибором и надлежащей установки стакана блендера на основной блок.
- Ни в коем случае не опускайте руки и пальцы в установленный стакан блендера и всегда работайте с установленной крышкой.

Указание. Прибор работает только с установленным надлежащим образом стаканом блендера.

→ Рисунок В

1. Установите основной блок на прочную горизонтальную поверхность. Установите амортизирующую подставку на основной блок. Обеспечьте при этом правильное положение паза.

Важно. Ни в коем случае не устанавливайте стакан блендера без амортизирующей подставки.

2. Установите стакан блендера на амортизирующую подставку. Обеспечьте прочное положение стакана блендера на приборе.
3. Загрузите нужные ингредиенты в стакан блендера.
4. Установите крышку с пробкой и плотно прижмите ее.
5. Поверните поворотный переключатель до упора против часовой стрелки (в нулевое положение).
6. Вставьте вилку в розетку. Включите прибор кнопкой включения/выключения. Все светодиоды горят.
7. Медленно поверните поворотный переключатель по часовой стрелке до достижения нужного числа оборотов. Светодиод состояния горит.

Указание. Использование кнопок выбора программ → «Автоматические программы» см. стр. 170.

8. Перерабатывайте ингредиенты до получения желаемой консистенции.
9. Поверните поворотный переключатель до упора против часовой стрелки (в нулевое положение). Дождитесь полной остановки прибора.
10. Выключите прибор кнопкой включения/выключения. Извлеките вилку из розетки.
11. Снимите стакан блендера. Снимите крышку.
12. Перелейте продукт.

Очистите все части прибора.

→ «Очистка и уход» см. стр. 171

Добавление ингредиентов

→ Рисунок Г

1. Поверните пробку против часовой стрелки и снимите ее.
2. Загрузите через отверстие дополнительные измельченные или жидкие ингредиенты. При этом соблюдайте максимальное количество.
3. Установите пробку и поверните ее по часовой стрелке.
4. Перерабатывайте ингредиенты до получения желаемой консистенции.

→ Рисунок Д

Для добавления больших количеств

1. Поверните поворотный переключатель до упора против часовой стрелки (в нулевое положение). Дождитесь полной остановки прибора.
2. Выключите прибор кнопкой включения/выключения. Извлеките вилку из розетки.

⚠ Не исключена опасность травмирования!

Ни в коем случае не снимайте крышку при подключенном к сети питания приборе!

3. Снимите крышку.
4. Добавьте ингредиенты.
5. Установите на место крышку.

6. Вставьте вилку в розетку. Включите прибор кнопкой включения/выключения. Все светодиоды горят.
7. Медленно поверните поворотный переключатель по часовой стрелке до достижения нужного числа оборотов. Светодиод состояния горит.
8. Перерабатывайте ингредиенты до получения желаемой консистенции.

Пользование толкателем

Не исключена опасность травмирования!

Ни в коем случае не пользуйтесь толкателем без установленной крышки!

→ Рисунок

1. Поверните пробку против часовой стрелки и снимите ее.
2. Вставьте в отверстие толкатель, входящий в комплект поставки.
3. Протолкните ингредиенты толкателем в направлении ножа блендера. Для этого продвиньте толкатель внутрь вдоль стенок стакана блендера.
4. Затем сразу снова выньте толкатель. Установите пробку и поверните ее по часовой стрелке.

Указание. Использование толкателя позволяет значительно улучшить результаты переработки.

Пользование функцией Pulse

- При включенном приборе нажмите кнопку **Pulse** и удерживайте ее нажатой.
- Пока кнопка **Pulse** удерживается нажатой, прибор работает с максимальным числом оборотов.
- Отпустите кнопку **Pulse**. Прибор снова работает с ранее выбранным числом оборотов.

Указание. В процессе работы автоматической программы пользование функцией Pulse невозможно.

Автоматические программы

Прибор имеет 6 (3)* автоматических/-е программ/-ы (в зависимости от модели). После нажатия соответствующей кнопки выбранная программа запускается и производится переработка ингредиентов с заранее установленными параметрами скорости и длительности переработки. По окончании переработки программа заканчивается автоматически.

Могут быть выбраны следующие программы.

Программы	
Shake	Для фруктовых смузи и молочных коктейлей со свежими ингредиентами
Smoothie	Для смузи из зелени и фруктовых смузи с замороженными ингредиентами
Soup	Для приготовления горячих супов
Ice Cream*	Для мороженого и шербета
Sauce*	Для соусов и подлив
Cleaning*	Программа очистки

* В зависимости от модели

Внимание!

По окончании автоматической программы **Soup** не запускайте программу **Soup** повторно, так как иначе произойдет перегрев продуктов и возможно повреждение контейнера.

Указания

- Используйте автоматическую программу **Soup** только с холодными ингредиентами. При загрузке горячих ингредиентов температура чрезмерно возрастает.
- Запуск автоматической программы возможен только при нулевом положении поворотного переключателя.

- Автоматическую программу можно в любой момент закончить повторным нажатием на кнопку выбора соответствующей программы, или выключив прибор кнопкой включения/выключения.

Пример

Приготовление грушевого смузи
(рецепт → «Грушевый смузи» см. стр. 173)

→ Рисунок 6

1. Установите основной блок на прочную горизонтальную поверхность. Установите амортизирующую подставку на основной блок. Обеспечьте при этом правильное положение паза.

Важно. Ни в коем случае не устанавливайте стакан блендера без амортизирующей подставки.

2. Установите стакан блендера на амортизирующую подставку. Обеспечьте прочное положение стакана блендера на приборе.
3. Загрузите нужные ингредиенты в стакан блендера.
4. Установите крышку с пробкой и плотно прижмите ее.
5. Поверните поворотный переключатель до упора против часовой стрелки (в нулевое положение).
6. Вставьте вилку в розетку. Включите прибор кнопкой включения/выключения. Все светодиоды горят.
7. Нажмите кнопку выбора программы **Shake**. Светодиод кнопки горит.
8. Прибор автоматически перерабатывает ингредиенты.
9. Прибор автоматически заканчивает переработку. Все светодиоды горят.
10. Выключите прибор кнопкой включения/выключения. Извлеките вилку из розетки.
11. Снимите стакан блендера. Снимите крышку.
12. Разлейте готовый фруктовый смузи по стаканам.

- Очистите все части прибора.
→ «Очистка и уход» см. стр. 171

Очистка и уход

После каждого применения прибор и использованные отдельные части должны быть тщательно очищены.

⚠ Опасность поражения током!

- Перед очисткой извлеките вилку из розетки.
- Ни в коем случае не погружайте основной блок в воду и не мойте его в посудомоечной машине.
- Не использовать пароочиститель.

⚠ Не исключена опасность травмирования!

Ни в коем случае не трогайте ножи блендера голыми руками. Используйте щетку.

Внимание!

- Не используйте моющие средства, содержащие алкоголь или спирт.
- Не используйте металлические и острые предметы, а также предметы с острыми кромками.
- Не применять грубую ткань или абразивные чистящие средства.

Указания.

- Очистите части прибора сразу после использования. Тогда остатки продуктов не присохнут, и пластмасса не будет повреждена (например, эфирными маслами из пряностей).
- При переработке, например, моркови на пластмассовых деталях может появиться цветной налет, который удаляется с помощью нескольких капель растительного масла.
- Для упрощения очистки стакана для смешивания снимите крышку с ручки и после сушки установите ее на место.

На **рисунке 6** показано, как очистить отдельные части прибора.

Программа «Cleaning»

Для простой и быстрой предварительной очистки.

- Установите пустой стакан блендера на прибор.
- Залейте 1,25 литра теплой воды и 2 капли моющего средства.
- Установите крышку с пробкой и плотно прижмите ее.
- Снова включите прибор и нажмите кнопку выбора программы **Cleaning**.
- Прибор выполнит автоматическую программу предварительной мойки и автоматически закончит программу.
- Выключите прибор кнопкой включения/выключения. Извлеките вилку из розетки.
- Снимите стакан блендера, крышку с пробкой и амортизирующую подставку.
- Тщательно вымойте отдельные части и, если потребуется, подвергните их дополнительной мойке (→ **Рисунок 5**).
- Очистите основной блок.

Системы безопасности

Блокировка включения / автоматическое выключение

Прибор можно включать только в том случае, если стакан блендера установлен надлежащим образом, и если при включении или после сбоя электропитания поворотный переключатель установлен в нулевое положение. Прибор выключается автоматически в случае, если ослабнет фиксация стакана блендера. После 5½ минут непрерывной работы в ручном режиме (число оборотов **min – max**) прибор автоматически выключается.

→ «Помощь при устранении неисправностей» см. стр. 172

Устройство защиты от перегрузки

В случае перегрева электродвигатель автоматически выключается.

→ «Помощь при устранении неисправностей» см. стр. 172

Указание. При срабатывании защиты от перегрузки может появиться легкий посторонний запах. Это не является признаком неисправности.

Помощь при устранении неисправностей

⚠ Не исключена опасность травмирования!

Перед устранением неисправности извлеките вилку из розетки.

Указание. При неполадках в управлении прибором, срабатывании электронных предохранителей или неисправности прибора его включение блокируется. Вначале следует попытаться устранить возникшую проблему с помощью следующих указаний.

Внимание!

Если таким образом устранить неисправность не удалось, обратитесь в сервисную службу.

Неисправность

Прибор не запускается или выключается во время использования. Индикатор состояния мигает.

Возможные причины

- Стакан блендера неправильно установлен, его фиксация ослабла или он снят.
- Поворотный переключатель при включении или после сбоя электропитания не находился в нулевом положении.
- Прибор работал непрерывно в ручном режиме дольше 5½ минут (число оборотов **min – max**).

Устранение

- Выключите прибор кнопкой включения/выключения.
- Установите надлежащим образом стакан блендера.
- Поверните поворотный переключатель до упора против часовой стрелки (в нулевое положение).
- Включите прибор кнопкой включения/выключения. Индикатор состояния горит.

Неисправность

Прибор не запускается или выключается во время использования.

Возможная причина

Срабатывает защита от перегрузки.

Устранение

- Поверните поворотный переключатель до упора против часовой стрелки (в нулевое положение).
- Выключите прибор кнопкой включения/выключения. Извлеките вилку из розетки.
- Снимите стакан блендера.
- Дайте прибору остыть в течение примерно 15-20 минут, после чего снова включите прибор.
- Если прибор не запускается в работу, переверните его. Нажмите кнопку возврата с нижней стороны (→ **Рисунок А - 1с**).
- Если кнопка возврата заблокирована, дайте прибору еще остыть, после чего повторите попытку.

Рецепты

Указания

- На **рисунке П** приведена таблица с другими примерами применения. Перед переработкой вымойте и измельчите продукты. Удалите твердые компоненты, в том числе семечки и кожуру.
- Рецепты и примеры применения могут быть также выполнены без автоматической программы. Для этого нужно увеличить поворотным переключателем скорость с **min** до **max** и смешать все ингредиенты до получения нужной консистенции.

Грушевый смузи

- 3 банана
- 3 груши
- сок двух апельсинов (прибл. 200 мл)
- 100 мл холодной воды
- Вымытые груши и очищенные от кожуры бананы порезать кусочками.
- Все ингредиенты загрузить в стакан блендера и закрыть крышкой с пробкой.
- Нажать кнопку **Shake**.
- По окончании автоматической программы подать на стол свежий смузи.

Совет. Груши в зависимости от вкуса могут различаться по вкусу. Если вы не любите сладкие груши, вкус смузи можно сделать более пряным, добавив от двух до четырех фиников – они придают напитку мягкую сладость, которая превосходно гармонирует с остальными ингредиентами.

Ягодно-медовый смузи

- 400 г замороженных ягод малины / ягодной смеси
- 1 банан
- 500 мл молока
- 3 ст. л. лимонного сока
- 2 ст. л. меда
- Разморозить ягоды малины / ягодную смесь.
- Очищенный от кожуры банан порезать кусочками.

- Все ингредиенты загрузить в стакан блендера и закрыть крышкой с пробкой.
- Нажать кнопку **Smoothie**.
- По окончании автоматической программы подать на стол свежий смузи.

Смузи из свежих фруктов с имбирем

- 4 горсти маш-салата
- 2 груши
- 2 банана
- 1 кусочек свежего имбиря (прибл. 15 г)
- 10 кубиков льда
- 200 мл холодной воды
- Маш-салат тщательно вымыть.
- Вымытые груши и очищенные от кожуры бананы порезать кусочками.
- Имбирь почистить.
- Все ингредиенты загрузить в стакан блендера и закрыть крышкой с пробкой.
- Нажать кнопку **Smoothie**.
- По окончании автоматической программы подать на стол свежий смузи.

Черничное мороженое

- 1 неочищенный лимон
- 150 г йогурта из цельного молока
- 150 г сахарной пудры
- 600 г замороженных ягод черники
- 150 мл холодного цельного молока
- Все ингредиенты загрузить в стакан блендера и закрыть крышкой с пробкой.
- **В зависимости от модели:** нажать кнопку **Ice Cream** и подождать до завершения автоматической программы.
- **Или:** медленно увеличить поворотным переключателем скорость и смешать все ингредиенты до кремообразной консистенции.

- Переложить мороженое и поместить на некоторое время в морозильную камеру, если требуется более твердая консистенция.

Совет. Для приготовления мороженого можно использовать также другие замороженные ягоды (например, малину, клубнику или ягодные смеси).

Зеленый соус

- По одному пучку петрушки, огуречника, щавеля, кресс-салата, кервеля, шнитт-лука
- 2 ст. л. воды
- 460 г жирных сливок
- 230 г сметаны
- 1 ч. л. горчицы
- 3 ст. л. растительного масла (например, орехового масла)
- 1 ст. л. уксуса или лимонного сока
- соль и перец
- Травы вымыть, дать обсохнуть и удалить жесткие стебли.
- Все ингредиенты загрузить в стакан блендера и закрыть крышкой с пробкой.
- **В зависимости от модели:** нажать кнопку **Sauce** и подождать до завершения автоматической программы.
- **Или:** медленно увеличить поворотным переключателем скорость и смешать все ингредиенты до кремообразной консистенции.
- Приправить соус специями по вкусу и поставить в холодное место.

Совет. Соус превосходно подходит к вареным яйцам, картофелю и овощам.

Блинное тесто

- 300 мл молока
- 100 г муки
- 2 небольших яйца
- 1 щепотка соли
- 1 ч. л. растительного масла (например, подсолнечного масла)
- Все ингредиенты загрузить в стакан блендера и закрыть крышкой с пробкой.

- Установить поворотный выключатель в положение **max** и смешать все ингредиенты в течение 30-60 секунд.
- Выложить блинное тесто порциями на горячую и смазанную маслом сковороду и обжарить.

Суп с томатами

- 750 г свежих или консервированных томатов
- 2 стручка красного сладкого перца
- 90 г орехов кешью
- 6 листиков базилика
- соль и перец
- Свежие томаты помыть и удалить плодоножку.
- Все ингредиенты загрузить в стакан блендера и закрыть крышкой с пробкой.
- Нажать кнопку **Soup** и подождать до завершения автоматической программы.
- По окончании автоматической программы добавить в горячий суп пряности по вкусу и подать на стол.

Указание. Если суп по окончании автоматической программы еще недостаточно горячий, установите поворотный переключатель на **max** и продолжите смешивать не дольше 1-2 минут.

Утилизация



Утилизируйте упаковку с использованием экологически безопасных методов. Данный прибор имеет отметку о соответствии европейским нормам 2012/19/EU утилизации электрических и электронных приборов (waste electrical and electronic equipment – WEEE). Данные нормы определяют действующие на территории Евросоюза правила возврата и утилизации старых приборов. Информацию об актуальных возможностях утилизации Вы можете получить в магазине, в котором Вы приобрели прибор.

Условия гарантийного обслуживания

Получить исчерпывающую информацию об условиях гарантийного обслуживания Вы можете в Вашем ближайшем авторизованном сервисном центре, или в сервисном центре от производителя ООО «БСХ Бытовые Приборы», или в сопроводительной документации.

Мы оставляем за собой право на внесение изменений.

Информация изготовителя о гарантийном и сервисном обслуживании

Круглосуточный телефон службы поддержки*:

8 (800) 200-29-61

Официальный сайт в Интернете:

www.bosch-home.ru

Адреса авторизованных сервисных центров, а также вся информация по сервисному обслуживанию доступна на официальном сайте в Интернете: www.bosch-home.ru.

Рекомендуем Вам пользоваться услугами только авторизованных сервисных центров.

Оригинальные аксессуары и средства по уходу для бытовой техники Bosch Вы можете приобрести в нашем фирменном интернет-магазине: www.bosch-home.ru/store. С условиями заказа, оплаты и доставки Вы можете ознакомиться на сайте. Также оригинальные аксессуары и средства по уходу Вы можете приобрести в авторизованных сервисных центрах.

1. Изделие _____ 2. Модель _____

Пункты 1-2 заполняются только в случае, если эти данные не содержатся в документах о покупке изделия (кассовый чек и/или товарный чек, товарная накладная).

3. Данная информация распространяется на малые бытовые приборы товарного знака Bosch: кофеварки, кофемашины, кофемолки, весы, кухонные комбайны, миксеры, пылесосы, резки, тостеры, утюги, фены, распрямители для волос, электрочайники, соковыжималки, измельчители, блендеры, гладильные доски, ванночки, напольные весы, утюги, паровые станции, гладильные доски и аналогичные им изделия.

EAC 4. Уважаемые дамы и господа, сообщаем Вам, что подтверждение соответствия нашей продукции обязательным требованиям в соответствии с законодательством осуществляется в форме обязательной сертификации и декларирования соответствия. Информацию об обязательном подтверждении соответствия наших приборов, в том числе данные о номере сертификата соответствия (декларации о соответствии) и сроке его (ее) действия Вы можете получить в ООО «БСХ Бытовые Приборы».

Наша продукция производится под контролем транснациональной корпорации «БСХ Хаустерете ГмбХ», адрес штаб-квартиры: 81739 Мюнхен, Карл-Вери Штрассе 34, Германия (BSH Hausgeräte GmbH, Carl-Wery-Str. 34, 81739 München, Germany).

Организацией, выполняющей функции иностранного изготовителя, уполномоченной изготовителем на основании договора с ним, является ООО «БСХ Бытовые Приборы», 198515, Санкт-Петербург, г. Петергоф, ул. Карла Сименса, д.1 лит. А, филиал в г. Москва, 119071, ул. Малая Калужская, д.15, телефон (495) 737-2777, факс (495) 737-2798.

5. Обязательные сведения о технических характеристиках прибора приведены на типовой табличке прибора или на его этикетке и/или в сопроводительной документации.

6. Аксессуары и средства по уходу

Для безупречного функционирования Вашей техники и ухода за ней производитель рекомендует использовать только оригинальные аксессуары и средства по уходу. Оригинальные аксессуары разработаны производителем, они идеально подходят именно для Вашего прибора. Оригинальные аксессуары и средства по уходу соответствуют самым высоким требованиям качества товарного знака Bosch, они проходят заводские испытания для обеспечения максимальной надежности в работе. По всем вопросам, связанным с аксессуарами и средствами по уходу для Вашей бытовой техники, Вы можете обратиться в авторизованные сервисные центры или по телефону службы поддержки.

7. Гарантия изготовителя

Фирма изготовитель предоставляет на приобретенный Вами в Российской Федерации бытовой прибор гарантию в соответствии с действующим законодательством РФ сроком 1 год. На приобретенный в Республике Беларусь бытовой прибор, к которому при покупке был выдан гарантийный талон, действуют гарантийные условия, не противоречащие законодательству Республики Беларусь.

8. Внимание! Важная информация для потребителей

Данный прибор предназначен для использования исключительно для личных, семейных, домашних и иных нужд, не связанных с осуществлением предпринимательской деятельности либо удовлетворением бытовых потребностей в офисе предприятия, учреждения или организации. Использование прибора в целях, отличных от вышеуказанных, является нарушением правил надлежащей эксплуатации прибора.

Наличие фирменной заводской типовой таблички на приборе обязательно! Пожалуйста, убедитесь в ее наличии и сохраните ее на приборе в течение всего срока службы прибора. Удаление таблички ведет к обезличению прибора и к возможным нарушениям правил его эксплуатации.

Изготовитель не несет ответственность за недостатки в приборе, если сервисной службой будет доказано, что они возникли после передачи прибора потребителю вследствие нарушения им правил пользования, транспортировки, хранения, действий третьих лиц, непреодолимой силы (пожара, природной катастрофы и т.п.), попадания бытовых насекомых и грызунов, воздействия иных посторонних факторов, а также вследствие существенных нарушений технических требований, оговоренных в инструкции по эксплуатации, в том числе нестабильности параметров электросети, установленных ГОСТ 32144-2013.

Для подтверждения даты покупки прибора при гарантийном ремонте или предъявлении иных предусмотренных законом требований убедительно просим Вас сохранять документы о покупке (чек, квитанцию, иные документы, подтверждающие дату и место покупки).

Соблюдение рекомендаций и указаний, содержащихся в инструкции по эксплуатации (правилах пользования), поможет избежать проблем в эксплуатации прибора и его обслуживании.

Неисправные узлы приборов в гарантийный период бесплатно ремонтируются или заменяются новыми. Решение вопроса о целесообразности их замены или ремонта остается за службами сервиса.

9. Информация о сервисе

В период и после истечения гарантийного срока наша Служба Сервиса, а также мастерские наших партнеров всегда готовы предложить Вам свои услуги. Слосок адресов уполномоченных изготовителем пунктов авторизованного сервисного обслуживания находится на официальном сайте в Интернете: www.bosch-home.ru.

Срок службы малых бытовых приборов (кроме кухонных комбайнов и пылесосов) составляет 2 года. Срок службы кухонных комбайнов и пылесосов составляет 5 лет. Срок службы изделия исчисляется с даты его покупки, либо при невозможности ее определения, с даты изготовления изделия, нанесенной на типовую табличку изделия. В соответствии со стандартом изготовителя дата изготовления маркируется FD ГГММ, где ГГ – год изготовления минус 1920, а ММ – месяц изготовления. Для определения года изготовления прибора необходимо к 1920 прибавить число ГГ.

* Бесплатный круглосуточный телефон для звонков на территории РФ.

B34C065N1-1M00 03/2017



BOSCH

Разработано для жизни

**Информация о бытовой технике, произведенной под контролем концерна
БСХ Хаусгерете ГмБХ, Карл-Верн-Штр. 34, 81739 Мюнхен, Германия
в соответствии с требованиями Федерального Закона РФ от 23 ноября 2009 г.
№ 261-ФЗ, законодательства о техническом регулировании
и законодательства о защите прав потребителей Российской Федерации**

**Продукция: соковыжималки, миксеры, блендеры, резки,
кухонные комбайны, кофемолки, мясорубки, измельчители**

**Товарный знак:
Bosch**

ВНИМАНИЕ! Ассортимент продукции постоянно обновляется. Технические характеристики продукции, в том числе энергоэффективности, постоянно совершенствуются. Продукция регулярно проходит обязательную процедуру подтверждения соответствия согласно действующему законодательству. Информацию о реквизитах актуальных сертификатов соответствия и сроках их действия, актуальную информацию о классе и характеристиках энергоэффективности продукции, информацию об актуальном ассортименте продукции можно получить у организации, выполняющей функции иностранного изготовителя на территории Российской Федерации ООО «БСХ Бытовые Приборы», 198515, Санкт-Петербург, г. Петергоф, ул. Карла Сименса, д.1 лит. А, филиал в г. Москва, 119071, ул. Малая Калужская, д.15, телефон (495) 737-2777, факс (495) 737-2798.

Компания ООО «БСХ Бытовые Приборы», 198515, Санкт-Петербург, г. Петергоф, ул. Карла Сименса, д.1 лит. А, филиал в г. Москва, 119071, ул. Малая Калужская, д.15, телефон (495) 737-2777, факс (495) 737-2798 осуществляет свою деятельность по подтверждению соответствия продукции от имени производителя на единой таможенной территории Евразийского экономического союза в соответствии с действующими техническими регламентами, в качестве уполномоченного Изготовителем лица, а также выполняет требования, предусмотренные Законом РФ №184-ФЗ «О техническом регулировании» для лица, выполняющего функции иностранного изготовителя на территории Российской Федерации.

Импортером в Российскую Федерацию продукции, сертифицированной в качестве серийно производимой, является ООО «БСХ Бытовые Приборы», 198515, Санкт-Петербург, г. Петергоф, ул. Карла Сименса, д.1 лит. А, филиал в г. Москва, 119071, ул. Малая Калужская, д.15, телефон (495) 737-2777.

Организацией, указываемой на продукции в целях идентификации продукции и осуществляющей первичное размещение продукции на рынке Европейского союза, является Роберт Бош Хаусгерете ГмБХ Карл-Верн-Штр. 34, 81739 Мюнхен, Германия (Robert Bosch Hausgeräte GmbH, Carl-Wery-Str. 34, 81739 München, Germany).

Юридическим лицом (изготовителем), осуществляющим от своего имени изготовление продукции и ответственным за ее соответствие требованиям применимых технических регламентов, является БСХ Хаусгерете ГмБХ, Карл-Верн-Штр. 34, 81739 Мюнхен, Германия (BSH Hausgeräte GmbH, Carl-Wery-Str. 34, 81739 München, Germany).

При перевозке, погрузке, разгрузке и хранении продукции следует руководствоваться, помимо изложенных в инструкции по эксплуатации, следующими требованиями:

- Запрещается подвергать продукцию существенным механическим нагрузкам, которые могут привести к повреждению продукции и/или нарушению ее упаковки.
- Необходимо избегать попадания на упаковку продукции воды и других жидкостей.

Перед перевозкой или передачей на хранение бывшей в эксплуатации продукции при отрицательной температуре необходимо убедиться в отсутствии в продукции воды.

Продукция предназначена к использованию в условиях температуры выше 0°C и относительной влажности, не превышающей 93%.

Перед началом эксплуатации продукции, длительное время находившейся под воздействием отрицательной температуры, необходимо выдержать ее в условиях комнатной температуры несколько часов.

Правила реализации продукции определяются предприятиями розничной торговли в соответствии с требованиями действующего законодательства.

Указания по утилизации продукции содержатся в инструкции по эксплуатации и могут быть уточнены у муниципальных органов исполнительной власти.

Для продукции, реализованной изготовителем в течение срока действия сертификата соответствия, этот сертификат действителен при ее поставке, продаже и использовании (применении) в течение срока службы, установленного в соответствии со статьей 18 Закона РФ о защите прав потребителей. Срок службы на продукцию указан производителем в листовке «Информация изготовителя о гарантийном и сервисном обслуживании».

Продукция может быть идентифицирована по модельному обозначению (поле «E-Nr.»), аббревиатурному типу (поле «Туре») и товарному знаку Bosch, нанесенным на продукцию, упаковку и (или) содержащихся в эксплуатационных документах. В соответствии с внутренним стандартом изготовителя бытовая техника идентифицируется по следующей схеме:

E-Nr. <материальный номер> / <индекс сервисной службы>

Материальный номер представляет собой буквенно-цифровое обозначение продукции длиной не более 10 символов, используемое при продаже (именуемое модельным обозначением или моделью бытового прибора) торговой марки Bosch. Материальный номер (модель) указывается между кодовым словом «E-Nr.» и косой чертой «/».

Индекс сервисной службы – двузначное цифровое обозначение, присваиваемое единице продукции в процессе производства и используемое сервисной службой.

Эксплуатационные документы разрабатываются в унифицированной форме для широкого ассортимента продукции, поэтому изготовителем предусмотрено указание торгового обозначения прибора в эксплуатационных документах как полностью, так и частично, при условии, что это позволяет определить принадлежность данного эксплуатационного документа к бытовому прибору, сопровождаемому этим эксплуатационным документом. Установление в процессе идентификации соответствия характеристик бытового прибора положениям, содержащимся в прилагаемых к нему эксплуатационных документах, проводится путем анализа информации, изложенной в эксплуатационных документах.

В состав эксплуатационных документов, предусмотренных изготовителем для продукции, могут входить настоящая информация, инструкция (руководство) по эксплуатации, информация об условиях гарантийного и сервисного обслуживания.

Маркирование продукции осуществляется изготовителем на типовой табличке прибора, на упаковочной этикетке, непосредственно на упаковке прибора, а также может производиться иными способами, обеспечивающими доступное и наглядное представление информации о приборе в местах продаж.



Продукция, которая прошла процедуру подтверждения соответствия согласно требованиям технических регламентов Таможенного союза и/или технических регламентов Евразийского экономического союза, маркируется единым знаком обращения продукции на рынке государств-членов Таможенного союза (Евразийского экономического союза).

Продукция соответствует следующим техническим регламентам Таможенного союза:

- ТР ТС 020/2011 Электромагнитная совместимость технических средств
- ТР ТС 004/2011 О безопасности низковольтного оборудования
- ТР ЕАЭС 037/2016 Об ограничении применения опасных веществ в изделиях электротехники и радиоэлектроники с даты вступления его в силу

Эксплуатационные документы на продукцию выполняются на русском языке. Эксплуатационные документы на государственных языках государств-членов Евразийского экономического союза, отличных от русского, при наличии соответствующих требований в законодательстве можно безвозмездно получить у торгующей организации-резидента соответствующего государства-члена Евразийского экономического союза.

Информация о комплектации продукции представлена в торговых залах, может быть запрошена по телефону бесплатной «горячей линии» (800) 200-2961, а также доступна в интернете на сайте производителя <http://www.bosch-home.ru>

NL Nederlande, Netherlands

BSH Huishoudapparaten B.V.
Taurusavenue 36
2132 LS Hoofddorp
Storingsmelding:
Tel.: 088 424 4010
Fax: 088 424 4845
mailto:bosch-contactcenter@
bshg.com

Onderdelenverkoop:
Tel.: 088 424 4010
Fax: 088 424 4801
mailto:bosch-onderdelen@bshg.com
www.bosch-home.nl

NO Norge, Norway

BSH Husholdningsapparater A/S
Grensesvingen 9
0661 Oslo
Tel.: 22 66 06 00
Fax: 22 66 05 50
mailto:bosch-Service-NO@bshg.com
www.bosch-home.no

NZ New Zealand

BSH Home Appliances Ltd.
Unit F 2, 4 Orbit Drive
Mairangi Bay
Auckland 0632
Tel.: 0800 245 700*
Fax: 0800 256 535
mailto:aftersales.nz@bshg.com
www.bosch-home.co.nz
* Mo-Fr: 8.30am to 4.00pm
(exclude public holidays)

PL Polska, Poland

BSH Sprzęt Gospodarstwa
Domowego sp. z o.o.
Al. Jerozolimskie 183
02-222 Warszawa
Centrala Serwisu
Tel.: 801 191 534
Fax: 022 572 7709
mailto:Serwis.Fabryczny@bshg.com
www.bosch-home.pl

PT Portugal

BSHP Electrodomésticos,
Sociedade Unipessoal, Lda.
Rua Alto do Montijo, nº 15
2790-012 Carnaxide
Tel.: 214 250 730
Fax: 214 250 701
mailto:bosch.electrodomesticos.pt@
bshg.com
www.bosch-home.pt

RO România, Romania

BSH Electrocasnice srl.
Sos. Bucuresti-Ploiesti,
nr. 19-21, sect.1
13682 Bucuresti
Tel.: 021 203 9748
Fax: 021 203 9733
mailto:service.romania@bshg.com
www.bosch-home.ro

RU Russia, Россия

ООО "БСХ Бытовая техника"
Сервис от производителя
Малая Калужская 19/1
119071 Москва
tel.: 495 737 2961
mailto:mok-kdhl@bshg.com
www.bosch-home.com

SA Kingdom Saudi Arabia,

المملكة العربية السعودية
Abdul Latif Jameel Electronics
and Airconditioning Co. Ltd.
BOSCH Service centre,
Kilo 5 Old Makkah Road
(Next to Toyota), Jamiah Dist.
P.O.Box 7997
Jeddah 21472
Tel.: 800 127 9999
mailto:palakkaln@alj.com
www.aljelectronics.com.sa

SE Sverige, Sweden

BSH Home Appliances AB
Landsvägen 32
169 29 Solna
Tel.: 0771 11 22 77 local rate
mailto:Bosch-Service-SE@bshg.com
www.bosch-home.se

SG Singapore, 新加坡

BSH Home Appliances Pte. Ltd.
Block 4012, Ang Mo Kio Avenue 10
#01-01 Techplace 1
Singapore 569628
Tel.: 6751 5000*
Fax: 6751 5005
mailto:bshsgp.service@bshg.com
www.bosch-home.com.sg
* Mo-Fr: 8.30am to 7.00pm, Sa: 8.30am to 5.30pm
(exclude public holidays)

SI Slovenija, Slovenia

BSH Hišni aparati d.o.o.
Litosrojska 48
1000 Ljubljana
Tel.: 01 583 07 00
Fax: 01 583 08 89
mailto:informacije.servis@bshg.com
www.bosch-home.com/si

SK Slovensko, Slovakia

BSH domácí spotřebiče s.r.o.
Organizačná zložka Bratislava
Galvaniho 17/C
821 04 Bratislava
Tel.: 02 44 45 20 41
mailto:opravy@bshg.com
www.bosch-home.com/sk

TR Türkiye, Turkey

BSH Ev Aletleri Sanayi
ve Ticaret A.Ş.
Fatih Sultan Mehmet Mahallesi
Balkan Caddesi No: 51
34771 Ümraniye, İstanbul
Tel.: 0 216 444 6333*
Fax: 0 216 528 9188*
mailto:careline.turkey@bshg.com
www.bosch-home.com/tr

* Çağrı merkezini sabit hatlardan
aramanın bedeli şehir içi ücretlendirme,
Cep telefonlarından ise kullanılan
tarifeye göre değişkenlik göstermektedir

TW Taiwan, 台湾

我們期盼您不斷的鼓勵與指導,
任何諮詢或服務需求,
歡迎洽詢客服專線
BSH Home Appliances Private Limited
台北市內湖區洲子街80號11樓
11F., No.80, Zhouzi St., Neihu Dist.
Taipei City 11493
Tel.: 0800 368 888
Fax: 02 2627 9788
mailto:bsh-tzn-service@bshg.com
www.bosch-home.com.tw

UA Ukraine, Україна

ТОВ "БСХ Побутова Техніка"
tel.: 044 490 2095
mailto:bsh-service.ua@bshg.com
www.bosch-home.com.ua

XK Kosovo

Service-General SH.P.K.
Rruga Mag Prishtine-Ferizaj
70000 Ferizaj
Tel.: 0290 321 434
Tel.: 0290 330 723
mailto:a_service@
gama-electronics.com

XS Srbija, Serbia

BSH Kućni aparati d.o.o.
Milutina Milankovića br. 9ž
11070 Novi Beograd
Tel.: 011 353 70 08
Fax: 011 205 23 89
mailto:informacije.servis-sr@
bshg.com
www.bosch-home.rs

ZA South Africa

BSH Home Appliances (Pty) Ltd.
15th Road Randjespark
Private Bag X36, Randjespark
1685 Midrand – Johannesburg
Tel.: 086 002 6724
Fax: 086 617 1780
mailto:applianceserviceza@bshg.com
www.bosch-home.com/za

 Beratung und Reparaturauftrag bei Störungen

DE 0911 70 440 040

AT 0810 550 511

CH 0848 840 040

Die Kontaktdaten aller Länder finden Sie im beiliegenden Kundendienst-Verzeichnis.

Robert Bosch Hausgeräte GmbH

Carl-Wery-Straße 34

81739 München, GERMANY

www.bosch-home.com



8001053184

970712

A

5



3

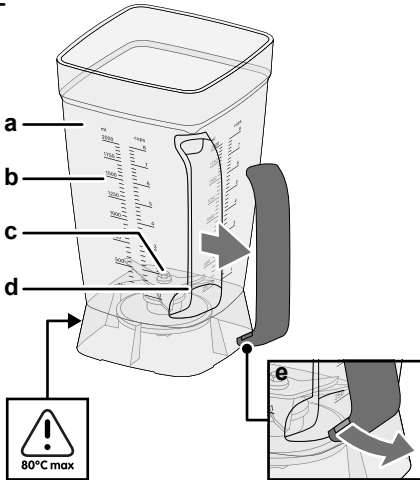

1

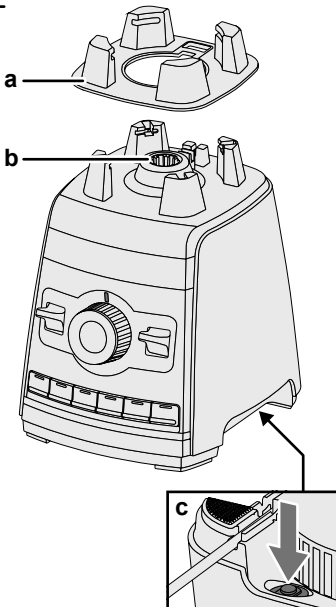

2

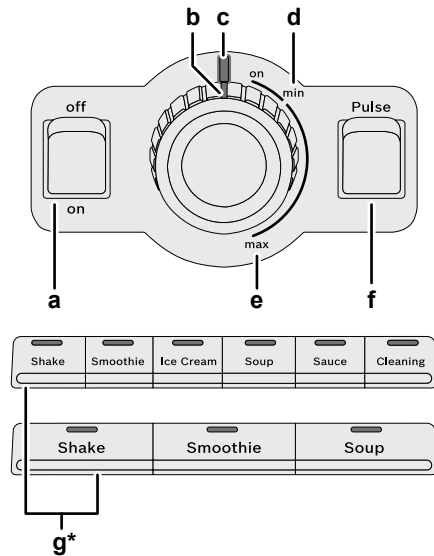

4

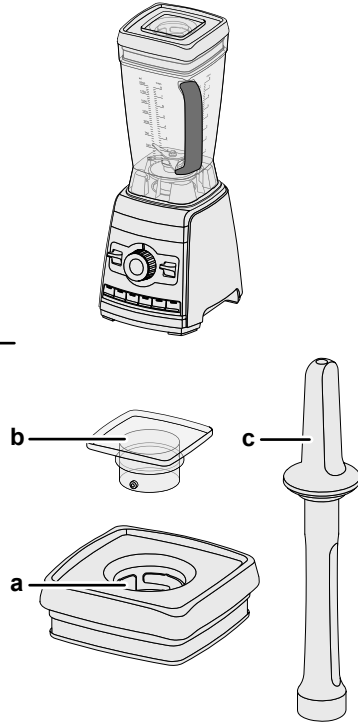

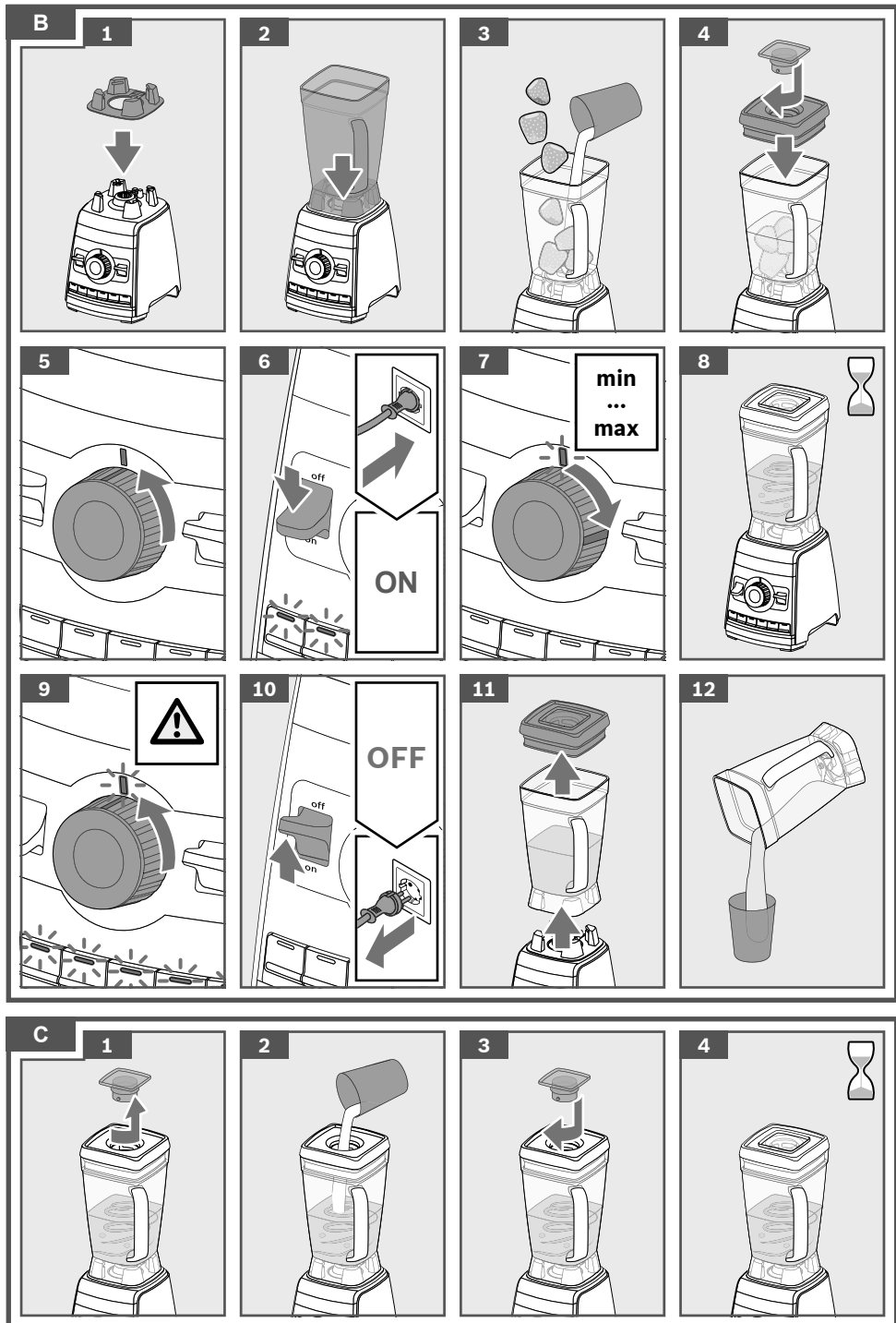

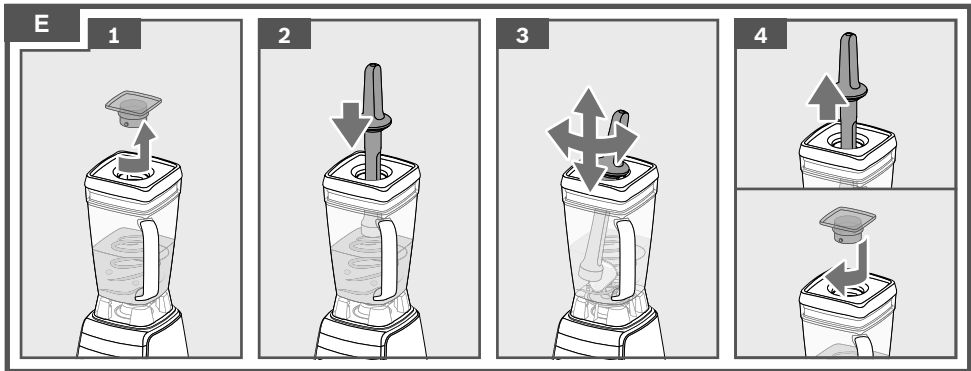
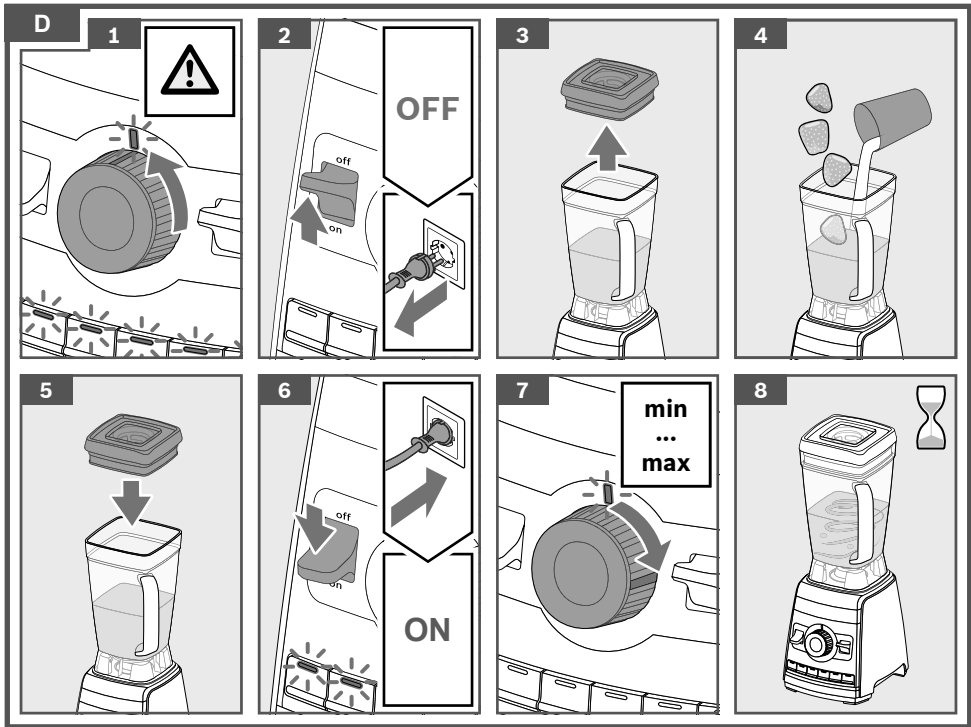

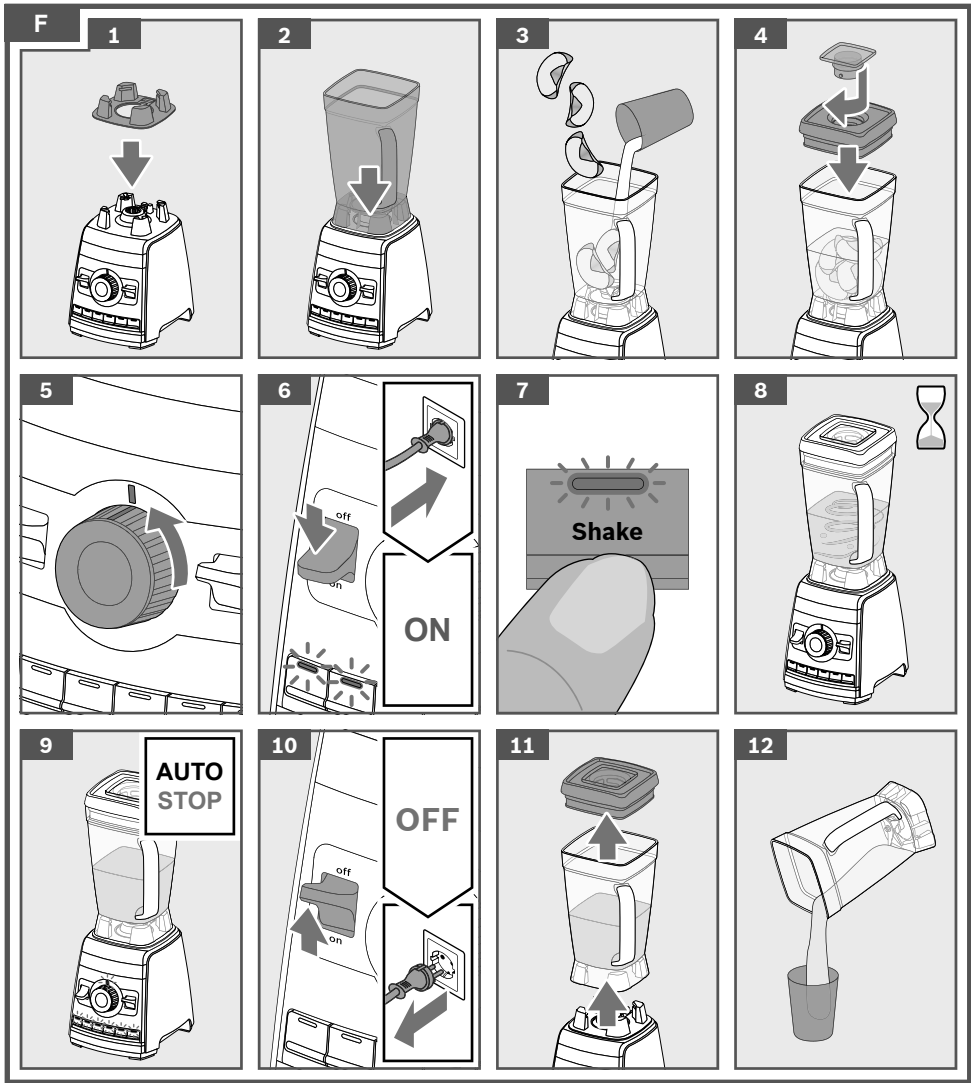



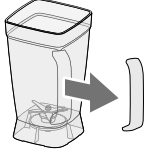











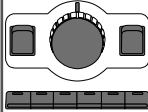
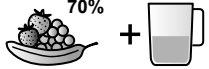

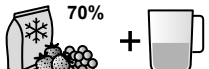

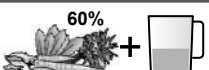











G

			
	✓	✓	✓
	⚠ X	✓	✓
	⚠ X	⚠ X	✓

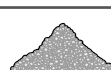
H

						
 70% + 30%		✓	✓	300-2000 ml	auto	Shake
 70% + 30%		✓	✓	300-2000 ml	auto	Smoothie
 60% + 40%		✓	✓	2000 ml	auto	Smoothie
		✓	✓	300 ml	20 s	max
		✓	✓	400-800 g	auto	Ice Cream
		✓		600 ml (2 ) - 1800 ml (6 )	auto	Soup
 <70°C		✓		2000 ml	auto	Shake
		✓		300 ml	10 s	max
		✓	✓	200-1000 ml	auto	Sauce
		✓		450-2000 ml	30-60 s	max
		✓		20 x 10 g	1-2 x 6 s	Pulse
 1x1 cm		✓		200 g	2 x 5 s	Pulse
		✓		200 g	2 x 5 s	Pulse