

BRAUN

Jug Blender









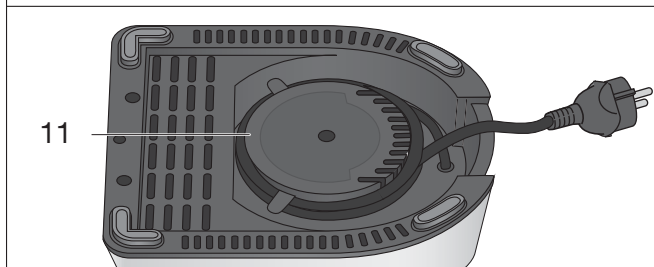
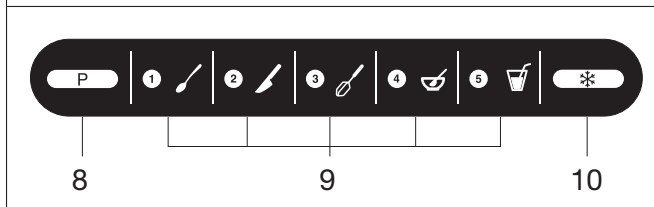
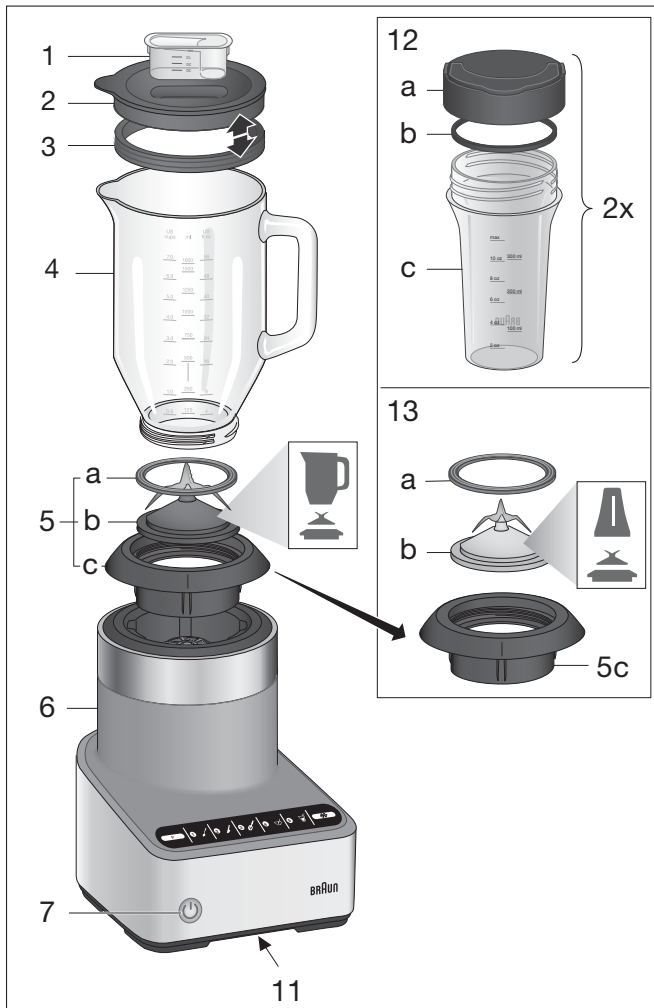

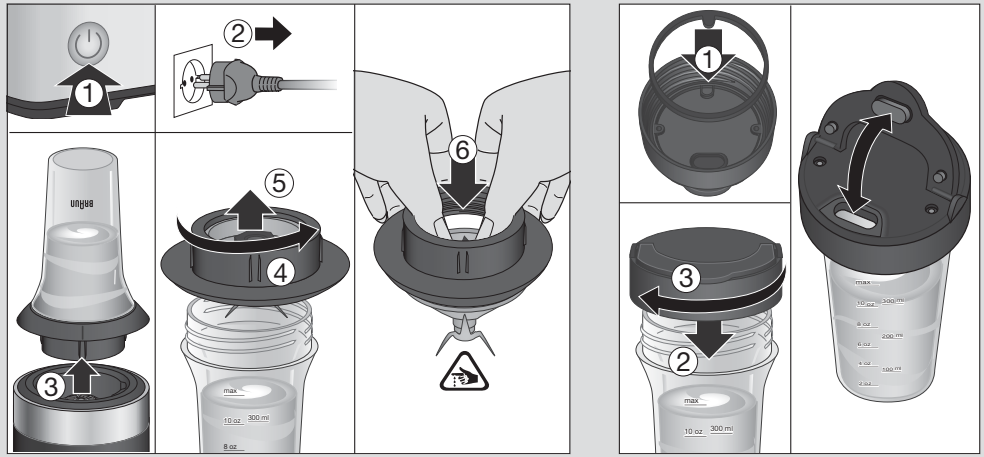
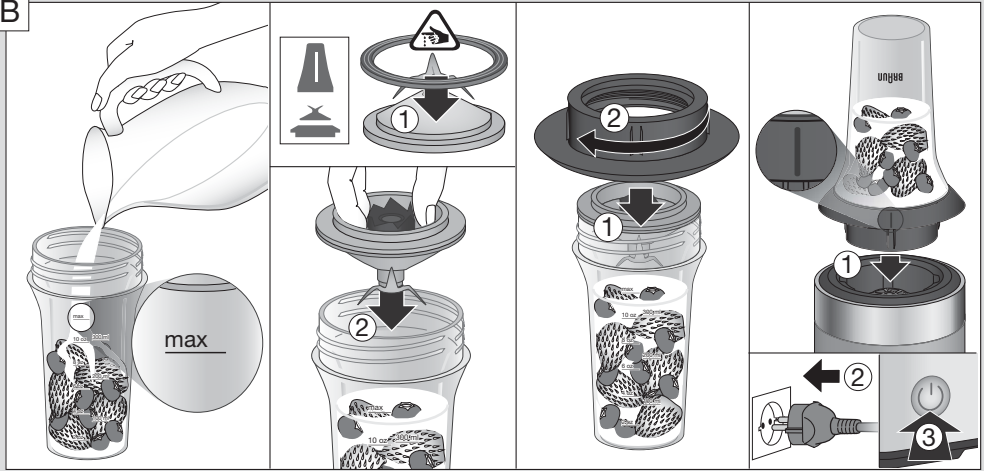
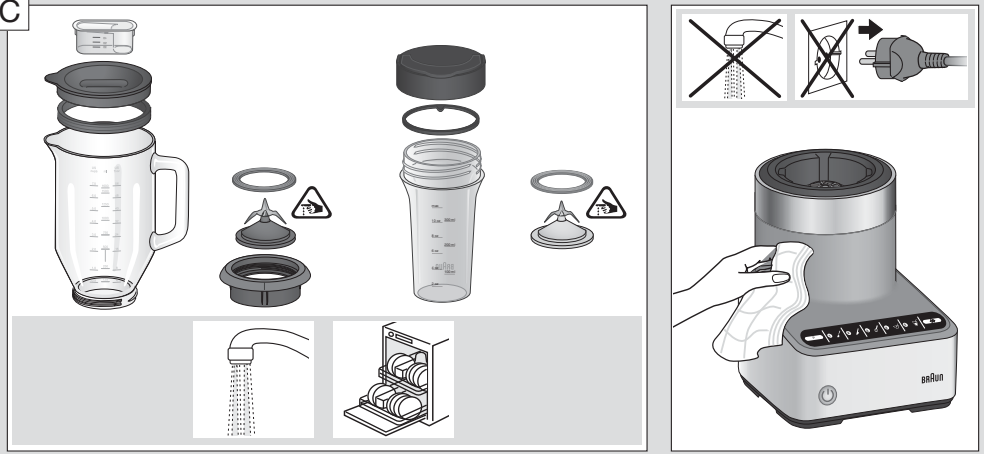













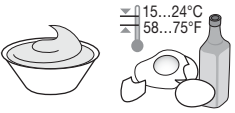









Type 4145







Register your product
www.braunhousehold.com/register

JB 7192



B**C**

	Max	Max		
	 g	 ml	modes	 sec.
		1300 ml		5-10x  / 
		1000 ml	 - 	40-90 s
		400 ml		60-90 s
	1300 g	1400 ml	 - 	30-90 s
		1400 ml	 - 	60-90 s
		700 ml	 - 	60-120 s
 → 		10x 		preset
 → 		10x 		10-15x 

		Max  ml	modes	 sec.	
			350 ml		20-30 s
			350 ml		40-60 s

Русский

Руководство по эксплуатации

Наши продукты соответствуют самым высоким стандартам качества, функциональности и дизайна. Мы надеемся, что вам понравится ваш новый прибор Braun.

Перед использованием

Будь ласка, ретельно вивчіть вказівки по використанню, перш ніж користуватися приладом.

Внимание

-  Ножи очень острые! Во избежание травм, пожалуйста, обращайтесь с ножами с особой осторожностью.
- При обращении с острыми режущими ножами, опустошении емкости и во время чистки следует соблюдать осторожность.
- Устройство может использоваться лицами с ограниченными физическими, сенсорными или умственными способностями или лицами, не обладающими достаточным опытом и знаниями, при условии, если использование осуществляется под надзором или они прошли инструктаж по безопасному пользованию устройством и осознают потенциальные опасности.
- Детям запрещено играть с прибором.
- Устройство не предназначено для использования детьми.
- Хранить прибор и его главный соединительный кабель вдали от детей.
- Если соединительный кабель поврежден, то его должен заменить производитель, сервисная служба или специалисты такой же квалификации с целью предотвращения опасности для пользователя.
- Всегда отключайте прибор от сети или выключайте его, если он остаётся без присмотра, а также перед сборкой, разборкой, чисткой или хранением.
- Будьте осторожны при заливке горячей жидкостей в кухонную машину или миксер, так как возможен выход пара.
- Данный прибор предназначен исключительно для бытового использования и рассчитан на переработку объемов продукции в масштабах домашнего хозяйства.
- Детали прибора не предназначены для использования в микроволно-вых печах.
- Осторожно: Перед началом работы убедитесь, что крышка, устанавливаемая на кувшин, полностью собрана.
- Устройство работает только если чаша надлежащим образом установлена на подставку.

- Перед включением убедитесь, что кувшин соответствующим образом собран и установлен и крышка его закрыта.
- Перед подключением, проверьте соответствие напряжения в сети напряжению, указанному на приборе.
- Дайте горячим жидкостям остыть, перед тем как помещать их в чашу.
- Чистка устройства должна производиться с соблюдением инструкций, описанных в соответствующем разделе.

Описание

- 1 Мерный стаканчик
- 2 Крышка
- 3 Уплотнительное кольцо крышки
- 4 Кувшин
- 5 Узел ножа (кувшин)
- 5a Уплотнитель ножа
- 5b Ножевая группа (чёрная)
- 5c Стопорное кольцо
- 6 Корпус двигателя
- 7 Кнопка Вкл/Выкл
- 8 Кнопка пульсации
- 9 Кнопки выбора скоростей
- 10 Кнопка функции колки льда
- 11 Отсек для хранения шнура питания
- 12 Насадка «Smoothie2Go» (для смузи)
- 12a Крышка с носиком
- 12b Уплотнительное кольцо крышки
- 12c Чаша
- 13 Узел ножа (насадка «Smoothie2Go»)
- 13a Уплотнитель ножа
- 13b Ножевая группа (серая)

Перед использованием

Перед первым использованием блендера вымойте все его детали – смотрите раздел «Уход и чистка».

Вытяните на необходимую вам длину шнур питания из отсека для хранения (11) на дне корпуса двигателя.

(A) Кувшин

Сборка

- Убедитесь, что уплотнитель ножа (5a) расположен на внутренней кромке ножевой группы (5b).
- Осторожно поместите ножевую группу в стопорное кольцо (5c).
- Прикрутите узел ножа (5) к кувшину (4), вращая его по часовой стрелке до упора.

Смешивание в кувшине

- Убедитесь, что устройство отключено от питания.
- Установите линию на стопорном кольце (5с) перед собой и нажимайте на кувшин до тех пор, пока он прочно не зафиксируется на месте. Ручка кувшина должна находиться справа или слева от корпуса двигателя. Установленный в правильном положении кувшин будет целиком располагаться на корпусе двигателя.
- Вначале добавляйте жидкие ингредиенты, а затем твердые. Это обеспечит однородность смешивания всех ингредиентов и предотвратит ненужные нагрузки на двигатель. Прочно установите сверху собранную крышку (1,2,3).
- Вставьте шнур питания в розетку.
- Включите устройство путем нажатия кнопки Вкл/Выкл (7).
- Загорятся лампочки индикаторов (8,9,10). Чтобы начать работу, выберите запрограммированную скорость (см. «Инструкции по эксплуатации»).
- Всегда останавливайте блендер при добавлении новых ингредиентов. Убедитесь, что вы полностью сняли крышку, в том числе и мерный стаканчик.
- Во время работы вы можете добавлять жидкость через дренажное отверстие в мерном стаканчике.
- По окончании работы нажмите кнопку выбранной ранее скорости.
- Для выключения устройства нажмите кнопку Вкл/Выкл и перед снятием кувшина отключите блендер от электросети.

Пример рецепта: Чернослив с ванилью и медом (начинка или спред для блинчиков):

Поместите в чашу 300 г чернослива без косточек и 200 г кремowego меда

Обработайте в импульсном режиме на 5 скорости в течение 5 секунд

Добавьте 500 мл воды (приправленной ванилью)

Смешивайте в течение 8 секунд

(В) Насадка «Smoothie2Go» (для смузи)

ПРИМЕЧАНИЕ: Насадка «Smoothie2Go» может использоваться только вместе с предназначенной для нее ножевой группой (13b) и только для приготовления напитков и смузи.

Сборка

- Убедитесь, что уплотнитель ножа расположен на внутренней кромке ножевой группы (13b).

- Удерживая ножевую группу снизу за муфту, установите в чашу в перевернутом виде.
- Прикрутите стопорное кольцо (5с) к чаше (12с) по часовой стрелке до упора.

Работа с насадкой «Smoothie2Go»

- Убедитесь, что устройство отключено от питания.
- Наполните чашу (12с) ингредиентами. Ингредиенты следует добавлять в обратном порядке относительно стандартного кувшина – вначале твердые, затем жидкие.
- Осторожно установите ножевую группу вместе с уплотнителем на чашу.
- Закрутите стопорное кольцо по часовой стрелке до упора.
- Переверните чашу, установите линию на стопорном кольце (13в) перед собой и нажмите на чашу до тех пор, пока она надежно не зафиксируется на месте.
- Вставьте шнур питания в розетку.
- Включите устройство путем нажатия кнопки Вкл/Выкл (7).
- Загорятся лампочки индикаторов (8,9,10). Чтобы начать работу, выберите запрограммированную скорость (см. «Инструкции по эксплуатации»).
- По окончании работы нажмите кнопку выбранной ранее скорости.
- Для выключения устройства нажмите кнопку Вкл/Выкл и перед снятием насадки «Smoothie2Go» отключите блендер от электросети.
- По завершении работы потяните чашу строго вверх, чтобы снять ее с основания.
- Установите чашу в вертикальное положение и удалите узел ножа, повернув его против часовой стрелки.
- Для снятия ножевой группы со стопорного кольца надавите обоими большими пальцами с внутренней стороны кольца так, чтобы ножевая группа выдвинулась наружу.
- Чтобы присоединить крышку к чаше, вначале убедитесь, что уплотнительное кольцо (12b) находится внутри ободка крышки (12а), а затем поверните ее по часовой стрелке. Тщательно закройте носик крышки.

ПРИМЕЧАНИЕ: Насадку «Smoothie2Go» нельзя использовать для смешивания горячих продуктов, газированных жидкостей или пищевых добавок.

При приготовлении протеиновых коктейлей только из порошка и жидкости используйте чашу.

Инструкции по эксплуатации

ПРИМЕЧАНИЕ: Блендер будет работать только если перед тем, как выбрать необходимую скорость или режим, была нажата кнопка Вкл/Выкл. По истечении 2 минут обработки устройство автоматически прекращает смешивание. Загораются световые индикаторы (8,9,10). Чтобы продолжить обработку, повторно нажмите кнопку скорости.

Выбор скорости

- Начните работу, нажав одну из кнопок выбора скорости (9).
- Лампочка индикатора выбранной функции загорится, а все остальные лампочки погаснут.
- Меняйте скорость работы путем нажатия кнопок выбора большей или меньшей скорости.
- Чтобы прекратить смешивание, повторно нажмите кнопку выбранной скорости.
- По окончании работы нажмите кнопку Вкл/Выкл (7) для выключения устройства. Отсоедините блендер от электросети.

Режим пульсации

Режим пульсации может применяться для разбивания крупных кусков пищевых продуктов или же для контроля текстуры продукта при его измельчении. Его можно активировать при любой скорости.

- Нажмите кнопку режима пульсации (8).
- Лампочка индикатора данного режима засветится, а лампочки индикаторов всех программ скорости будут мигать, сигнализируя о том, что все скорости находятся в режиме пульсации.
- Приступите к работе в режиме пульсации, нажав одну из кнопок выбора скоростей (9). Удерживайте кнопку выбранной скорости все то время, пока вам требуется работать в режиме пульсации. Вы сами определяете длительность каждого импульса.
- Для прекращения режима пульсации повторно нажмите кнопку выбора режима пульсации.
- По окончании работы нажмите кнопку Вкл/Выкл (7) для выключения устройства. Отсоедините блендер от электросети.

ПРИМЕЧАНИЕ: Режим пульсации не работает для колки льда.

Режим колки льда

При выборе данного режима блендер будет

автоматически работать с установленными интервалами на заданной скорости.

- Для начала колки льда нажмите кнопку выбора режима колки льда (10).
- Загорится лампочка индикатора.
- Блендер будет работать в течение запрограммированного временного цикла и остановится по его окончании.
- Для преждевременного прекращения программы снова нажмите кнопку выбора режима колки льда.
- По окончании работы нажмите кнопку Вкл/Выкл (7) для выключения устройства. Отсоедините блендер от электросети.

РЕЦЕПТ ДЛЯ ПРИГОТОВЛЕНИЯ В КУВШИНЕ

Смузи «Тропический»

210 г ананаса
140 г абрикосов или нектаринов (без косточек)
260 г манго
250 мл апельсинового сока
Для придания экзотического вкуса добавьте 1 маракуйю или 1-2 ст. ложки меда

Поместите все ингредиенты в блендер в перечисленном порядке и плотно закройте крышкой. Смешивайте в течение 45-65 секунд при скорости 5 (макс. скорости).

РЕЦЕПТ ДЛЯ НАСАДКИ «SMOOTHIE2GO»

Смузи «Энергия»

50 г красного винограда
60 г груш (без семян)
60 г бананов
15 г грецких орехов
15 г промытой зелени
120 мл воды

Поместите все ингредиенты в блендер в перечисленном порядке и плотно закройте крышкой. Смешивайте в течение 40-50 секунд при скорости 5 (макс. скорости).

Для лучших результатов

- Для смешивания твердых ингредиентов нарежьте их мелкими кусками.
- Смешивание твердых ингредиентов всегда начинайте с небольшим количеством жидкости. Затем постепенно добавляйте жидкость.

- Для приготовления пюре из твердых ингредиентов постепенно закладывайте в кувшин (4) небольшие порции продуктов. а не добавляйте большое их количество за один раз.
- Если процесс смешивания внезапно прекращается или ингредиенты прилипают к стенкам кувшина, это может быть вызвано недостаточным количеством жидкости для эффективного смешивания.
- Используйте режим пульсации при смешивании твердых или очень вязких ингредиентов во избежание застопорения ножей.
- Для приготовления небольших количеств продуктов используйте низкие скорости.
- При приготовлении майонеза растительное масло можно добавлять через дренажное отверстие в мерном стаканчике.
- Не храните продукты или жидкости в кувшине.
- Не допускайте падения кувшина или ударов по нему ни при эксплуатации, ни в другое время.
- Рекомендуем при работе с блендером держать одну руку на его крышке.
- При приготовлении напитков на молочной основе не следует наполнять кувшин выше отметки 900 мл.

Смешивание горячих ингредиентов

При смешивании очень горячих ингредиентов горячая жидкость или пар могут под давлением вырваться из-под крышки и привести к серьезным телесным повреждениям.

- Во время смешивания горячих продуктов или жидкостей кувшин должен быть закрыт полностью собранной крышкой (включая уплотнительное кольцо и мерный стаканчик).
- Для приготовления горячих продуктов не заполняйте кувшин выше отметки 700 мл.
- Если необходимо приготовить большее количество, ингредиенты следует охладить до комнатной температуры, но кувшин при этом не наполнять выше отметки 1300 мл.

(C) Уход и чистка

Корпус двигателя

- Перед чисткой отсоедините энергоснабжение.
- Не погружайте корпус двигателя в воду или иную жидкость. Просто протрите корпус двигателя, панель управления и шнур питания влажной или сухой мягкой салфеткой.
- Не применяйте абразивных чистящих средств и скребок.

Кувшин и насадки «Smoothie2Go»

Перед тем как снимать стопорное кольцо убе-

дитесь, что кувшин пуст. Обращайтесь с ножами осторожно.

- Все съемные детали, включая насадки «Smoothie2Go», подходят для мытья в посудомоечной машине.
- Детали также можно мыть горячей мыльной водой. Ополосните их и тщательно просушите.
- Для эффективной очистки крышек и ножей удалите уплотнительные кольца (3/12b, 5a/13a).

Не выбрасывайте прибор вместе с бытовыми отходами по окончании срока его эксплуатации. Сдать прибор на утилизацию можно в Сервисном центре Braun или в соответствующих пунктах сбора, предусмотренных в вашей стране.



Дата изготовления

Чтобы узнать дату выпуска, посмотрите на пятизначный код продукта (возле таблички с обозначением серии). Первая цифра обозначает последнюю цифру года изготовления. Две следующие цифры – это календарная неделя. А последние две указывают издание (автоматически подсчитывается с 1992 года). Пример: 30421 – изделие было выпущено в 2013 году (в 4 неделю).



Модель	JB 7192
Напряжение	220 – 240 В
Частота колебаний	50 – 60 Гц
Мощность	1000 Вт
Условия хранения:	Температуре: +5°C до +45°C влажности: < 80%

Изготовлено в Китае для
De'Longhi Braun Haushold GmbH Германия
De'Longhi Braun Household GmbH
Carl-Ulrich-Straße 4
63263 Neu-Isenburg/Germany

Изделие использовать по назначению в соответствии с руководством по эксплуатации. Срок службы изделия составляет 2 года с даты продажи потребителю.

Импортер и ответственный за претензии потребителей: ООО «Делонги», Россия, 127055, Москва, ул. Суцевская, д. 27, стр. 3. Тел. +7 (495) 781-26-76

Срок хранения: Не ограничен

Условия утилизации: Утилизировать в соответствии с экологическими требованиями

Условия транспортировки: Во время транспортировки, не бросать и не подвергать излишней вибрации.

Условия реализации:

Правила реализации товара не установлены изготовителем, но должны соответствовать региональным, национальным и международным нормам и стандартам.

Производитель:

De'Longhi Braun Household GmbH,

Carl-Ulrich-Strasse 4,

63263 Neu Isenburg, Germany

Руководство по устранению неисправностей

Проблема	Потенциальные причины	Решение
Блендер не работает	Кувшин не фиксируется как следует.	Проверьте положение кувшина. Ручка кувшина должна находиться справа или слева от корпуса двигателя.
Кувшин протекает	Уплотнитель слабо прилегает или изношен.	Проверьте правильность и порядок установки уплотнительного кольца.
Из кувшина выплескивается жидкость	Кувшин переполнен.	Уточните рекомендации по максимально допустимому количеству.
	Выбранная скорость слишком велика.	Уточните рекомендации касательно скоростных режимов.