

Gran
GAGGIA[®]
Prestige

Gran
GAGGIA[®]
Deluxe

Gran
GAGGIA[®]
Style

ISTRUZIONI PER L'USO
OPERATING INSTRUCTIONS
BEDIENUNGSANLEITUNG
MODE D'EMPLOI

INSTRUCCIONES DE USO
INSTRUÇÕES DE USO
GEbruIKSAANWIJZING
BRUKSANVISNING
BRUKSANVISNING
KÄYTTÖOHJEET
BRUGSANVISNING
ΟΔΗΓΙΕΣ ΧΡΗΣΗΣ

LEGGERE ATTENTAMENTE QUESTE ISTRUZIONI D'USO PRIMA DI UTILIZZARE LA MACCHINA.
READ THESE INSTRUCTIONS CAREFULLY BEFORE USING THE MACHINE.
DIESE BEDIENUNGSANLEITUNG IST VOR DEM GEBRAUCH DER MASCHINE AUFMERKSAM ZU LESEN.
LIRE ATTENTIVEMENT CETTE NOTICE AVANT D'UTILISER LA MACHINE.
LEER ATENTAMENTE ESTAS INSTRUCCIONES DE USO ANTES DE UTILIZAR LA MÁQUINA.
LEIA ATENTAMENTE ESTAS INSTRUÇÕES DE USO ANTES DE UTILIZAR A MÁQUINA.
LEES DEZE GEbruIKSAANWIJZING AANDACHTIG ALVORENS DE MACHINE TE GEbruIKEN.
LÄS NOGA IGENOM BRUKSANVISNINGEN INNAN DU BÖRJAR ANVÄNDA MASKINEN.
LES DENNE BRUKSANVISNINGEN NØYE FØR DU BRUKER MASKINEN.
LUE NÄMÄ KÄYTTÖOHJEET HUOLELLISESTI ENNEN KEITTIMEN KÄYTTÖNOTTOA.
LÆS OMHYGGELIGT DISSE ANVISNINGER INDEN MASKINEN TAGES I BRUG.
ΠΡΙΝ ΧΡΗΣΙΜΟΠΟΙΗΣΕΤΕ ΤΗ ΜΗΧΑΝΗ, ΔΙΑΒΑΣΤΕ ΠΡΟΣΕΚΤΙΚΑ ΑΥΤΕΣ ΤΙΣ ΟΔΗΓΙΕΣ ΧΡΗΣΗΣ.



Italiano

English

Deutsch

Français

Español

Português

Nederlands

Svenska

Norsk

Suomi

Dansk

Ελληνικά

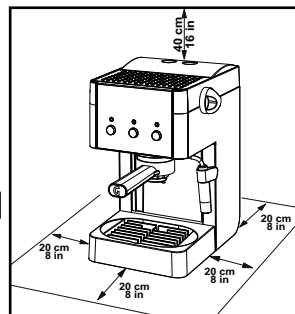
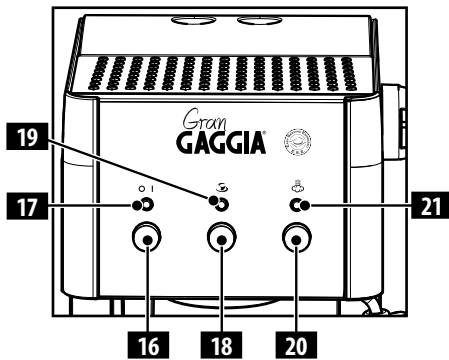
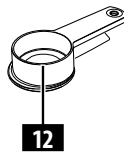
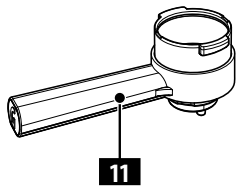
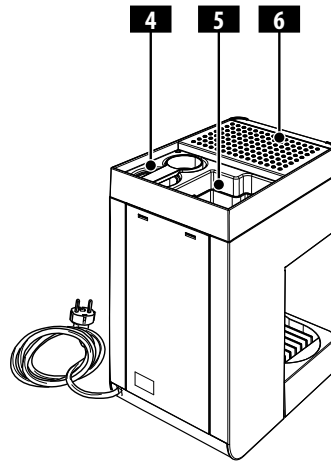
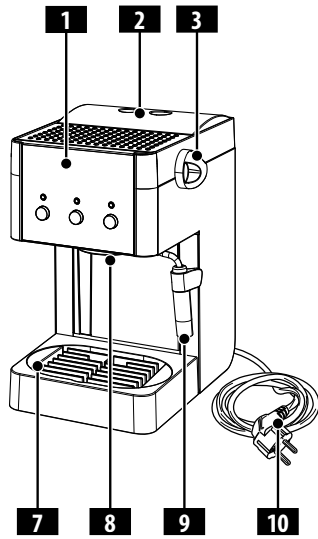

Fig. - Abb. - Afb. - Rys. - Kuva. - Ек. (A)

Fig. - Abb. - Afb. - Rys. - Kuva. - Ек. (B)

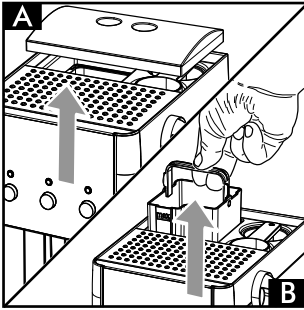

Fig. - Abb. - Afb. - Rys. - Kuva. - Еик. (1)

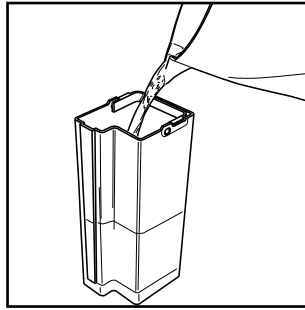

Fig. - Abb. - Afb. - Rys. - Kuva. - Еик. (2)

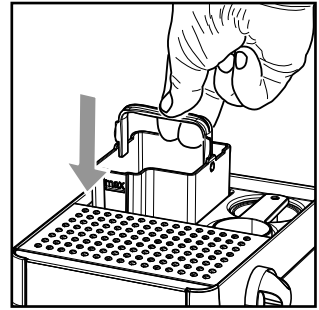

Fig. - Abb. - Afb. - Rys. - Kuva. - Еик. (3)

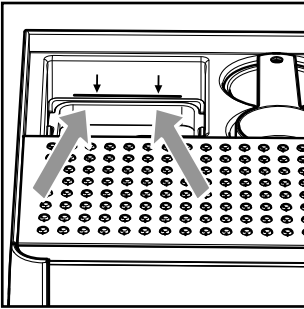

Fig. - Abb. - Afb. - Rys. - Kuva. - Еик. (4)

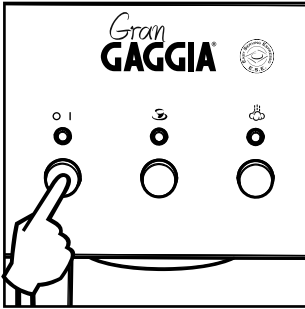

Fig. - Abb. - Afb. - Rys. - Kuva. - Еик. (5)

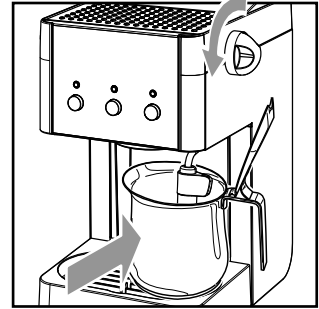

Fig. - Abb. - Afb. - Rys. - Kuva. - Еик. (6)



Fig. - Abb. - Afb. - Rys. - Kuva. - Еик. (7)

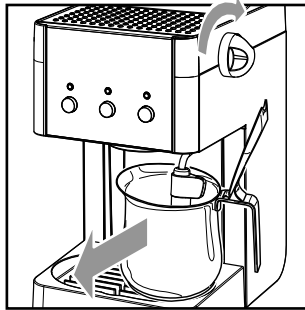

Fig. - Abb. - Afb. - Rys. - Kuva. - Еик. (8)

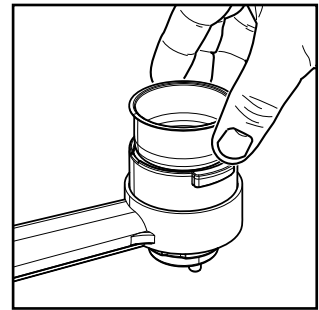

Fig. - Abb. - Afb. - Rys. - Kuva. - Еик. (9)

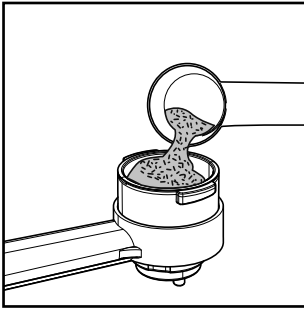

Fig. - Abb. - Afb. - Rys. - Kuva. - Еик. (10)

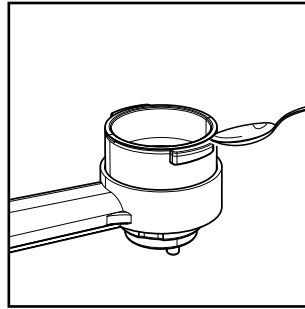

Fig. - Abb. - Afb. - Rys. - Kuva. - Еик. (11)

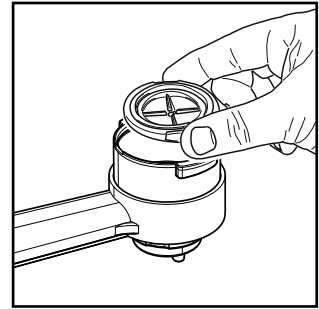

Fig. - Abb. - Afb. - Rys. - Kuva. - Еик. (12)

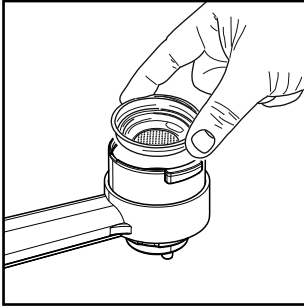

Fig. - Abb. - Afb. - Rys. - Kuva. - Еик. (13)

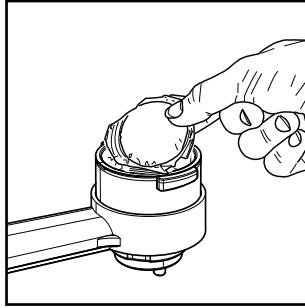

Fig. - Abb. - Afb. - Rys. - Kuva. - Еик. (14)

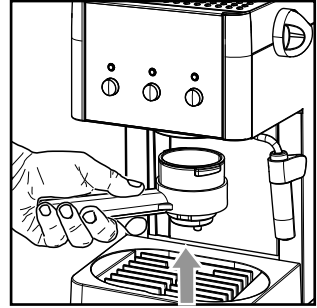

Fig. - Abb. - Afb. - Rys. - Kuva. - Еик. (15)

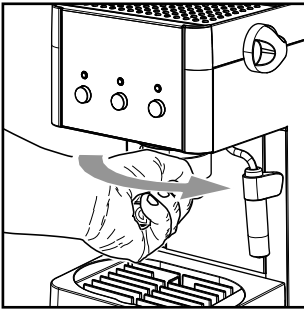

Fig. - Abb. - Afb. - Rys. - Kuva. - Еик. (16)

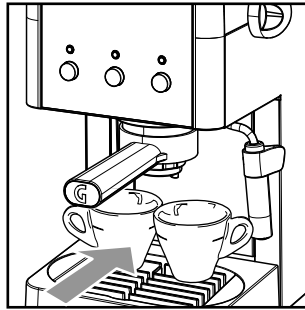

Fig. - Abb. - Afb. - Rys. - Kuva. - Еик. (17)



Fig. - Abb. - Afb. - Rys. - Kuva. - Еик. (18)

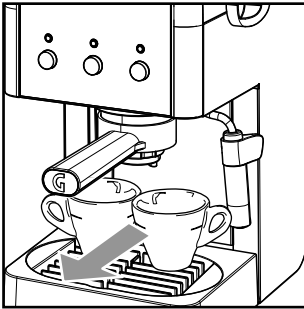

Fig. - Abb. - Afb. - Rys. - Kuva. - Еик. (19)

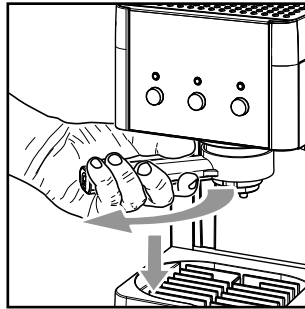

Fig. - Abb. - Afb. - Rys. - Kuva. - Еик. (20)

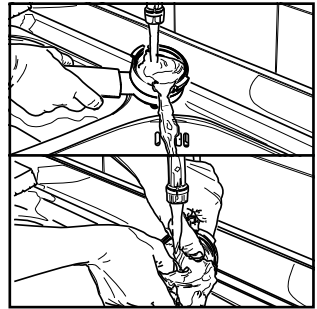

Fig. - Abb. - Afb. - Rys. - Kuva. - Еик. (21)

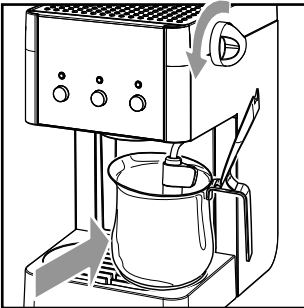

Fig. - Abb. - Afb. - Rys. - Kuva. - Еик. (22)



Fig. - Abb. - Afb. - Rys. - Kuva. - Еик. (23)

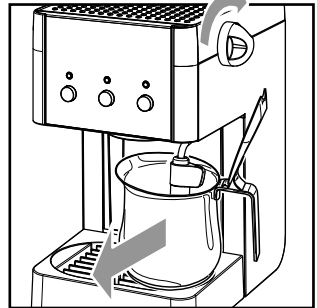

Fig. - Abb. - Afb. - Rys. - Kuva. - Еик. (24)

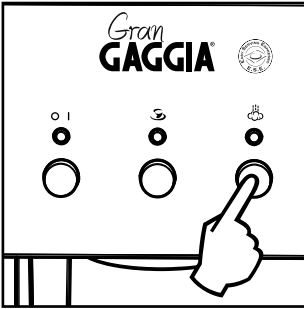

Fig. - Abb. - Afb. - Rys. - Kuva. - Еик. (25)

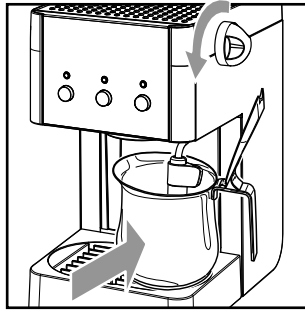

Fig. - Abb. - Afb. - Rys. - Kuva. - Еик. (26)

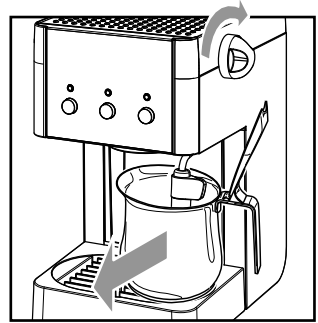

Fig. - Abb. - Afb. - Rys. - Kuva. - Еик. (27)

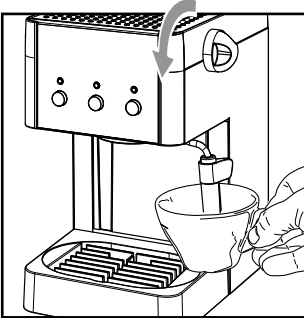

Fig. - Abb. - Afb. - Rys. - Kuva. - Еик. (28)

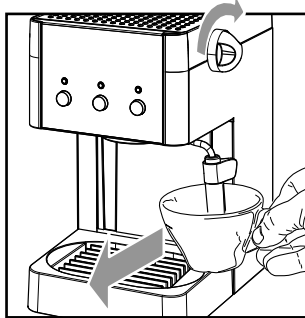

Fig. - Abb. - Afb. - Rys. - Kuva. - Еик. (29)

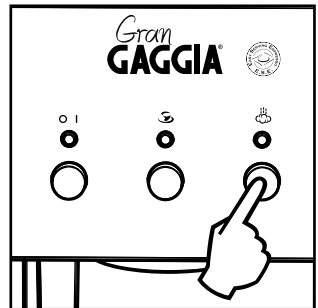

Fig. - Abb. - Afb. - Rys. - Kuva. - Еик. (30)

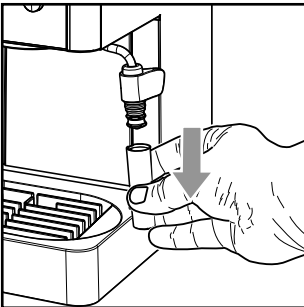

Fig. - Abb. - Afb. - Rys. - Kuva. - Еик. (31)

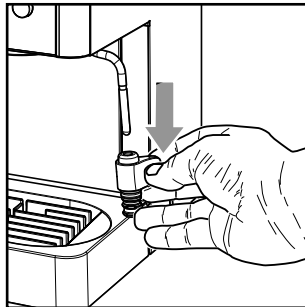

Fig. - Abb. - Afb. - Rys. - Kuva. - Еик. (32)

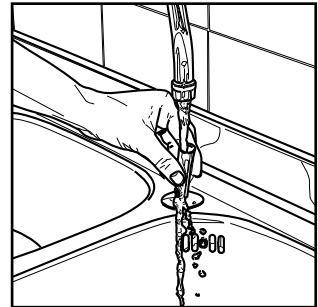

Fig. - Abb. - Afb. - Rys. - Kuva. - Еик. (33)

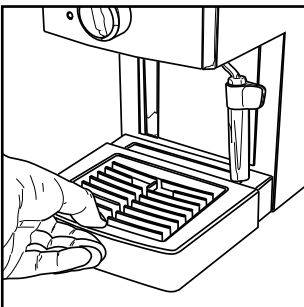

Fig. - Abb. - Afb. - Rys. - Kuva. - Еик. (34)

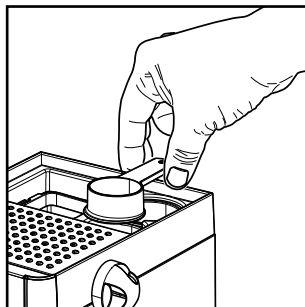

Fig. - Abb. - Afb. - Rys. - Kuva. - Еик. (35)

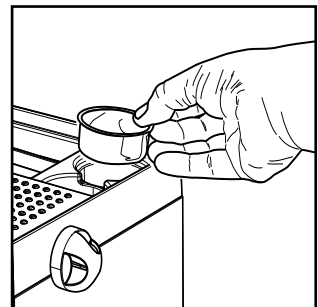

Fig. - Abb. - Afb. - Rys. - Kuva. - Еик. (36)

1 GENERALITÀ

La macchina per caffè è indicata per la preparazione di 1 o 2 tazze di caffè espresso ed è dotata di un tubo orientabile per l'erogazione del vapore e dell'acqua calda. I comandi sulla parte frontale dell'apparecchio sono contrassegnati con simboli di facile interpretazione.

La macchina è stata progettata per uso domestico e non è indicata per un funzionamento continuo di tipo professionale.



Attenzione. Non si assumono responsabilità per eventuali danni in caso di:

- **Impiego errato e non conforme agli scopi previsti;**
- **Riparazioni non eseguite presso centri d'assistenza autorizzati;**
- **Manomissione del cavo d'alimentazione;**
- **Manomissione di qualsiasi componente della macchina;**
- **Impiego di pezzi di ricambio e accessori non originali;**
- **Mancata decalcificazione e stoccaggio in locali al di sotto di 0°C.**

In questi casi viene a decadere la garanzia.

1.1 Per facilitare la lettura



Il triangolo d'avvertimento indica tutte le istruzioni importanti per la sicurezza dell'utente. Attenersi scrupolosamente a tali indicazioni per evitare ferimenti gravi!

Il riferimento ad illustrazioni, parti dell'apparecchio o elementi di comando, ecc. è indicato da numeri o lettere; in questo caso si rimanda all'illustrazione.



Questo simbolo evidenzia le informazioni da tenere in maggiore considerazione, per un migliore utilizzo della macchina.

Le illustrazioni corrispondenti al testo si trovano nelle prime pagine del manuale. Consultare queste pagine durante la lettura delle istruzioni per l'uso.

1.2 Impiego di queste istruzioni per l'uso

Conservare queste istruzioni per l'uso in un luogo sicuro e allegarle alla macchina per caffè qualora un'altra persona dovesse utilizzarla.

Per ulteriori informazioni o nel caso di problemi, rivolgetevi ai centri assistenza autorizzati.

2 DATI TECNICI

Il costruttore si riserva il diritto di modificare le caratteristiche tecniche del prodotto.

Tensione nominale - Potenza nominale - Alimentazione	
Vedi targhetta posta sull'apparecchio	
Materiale corpo	Plastica
Dimensioni (l x a x p) (cm)	210 x 300 x 280
Peso	3,9 kg
Lunghezza cavo	1,2 m
Pannello di comando	Sulla parte frontale
Portafiltro	Pressurizzato
Pannarello	Speciale per cappuccini
Serbatoio acqua	1,25 litri - Estraibile
Pressione pompa	15 bar
Caldaia	Inox
Dispositivi di sicurezza	Termostato a riarmo manuale Termofusibile

3 NORME DI SICUREZZA



Mai mettere a contatto dell'acqua le parti sotto corrente: pericolo di cortocircuito! Il vapore surriscaldato e l'acqua calda possono provocare scottature! Mai dirigere il getto di vapore o dell'acqua calda verso parti del corpo, toccare con precauzione il beccuccio vapore / acqua calda: pericolo di scottature!

Destinazione d'uso

La macchina per caffè è prevista esclusivamente per l'impiego domestico. È vietato apportare modifiche tecniche e ogni impiego illecito, a causa dei rischi che essi comportano! L'apparecchio non è destinato ad essere utilizzato da persone (compresi i bambini) con ridotte capacità fisiche, mentali o sensoriali o con esperienza e/o competenze insufficienti, a meno che non

siano sotto la supervisione di una persona responsabile della loro sicurezza o non vengano da essa istruite sull'uso dell'apparecchio.

Alimentazione di corrente

Collegare la macchina per caffè soltanto ad una presa di corrente adeguata. La tensione deve corrispondere a quella indicata sulla targhetta dell'apparecchio.

Cavo d'alimentazione

Mai usare la macchina per caffè se il cavo d'alimentazione è difettoso. Se il cavo d'alimentazione è danneggiato, deve essere cambiato dal produttore o dal suo servizio assistenza clienti. Non far passare il cavo d'alimentazione per angoli e su spigoli vivi, sopra oggetti molto caldi e proteggerlo dall'olio.

Non portare o tirare la macchina per caffè tenendola per il cavo. Non estrarre la spina tirandola per il cavo oppure toccarla con le mani bagnate.

Evitare che il cavo d'alimentazione cada liberamente da tavoli o scaffali.

Protezione d'altre persone

Tenere i bambini sotto supervisione, per evitare che giochino con l'apparecchio.

I bambini non si rendono conto del pericolo connesso agli elettrodomestici.

Non lasciare alla portata dei bambini i materiali utilizzati per imballare la macchina.

Pericolo d'ustioni

Evitare di dirigere contro se stessi e/o altri il getto di vapore surriscaldato e/o d'acqua calda. Usare sempre le apposite maniglie o manopole.

Non disinserire (togliere) mai il portafiltro durante l'erogazione del caffè. Durante la fase di riscaldamento dal gruppo erogazione caffè possono uscire gocce d'acqua calda.

Non erogare caffè quando è premuto l'interruttore (☺) perché è attiva la funzione vapore e la caldaia ha una temperatura troppo elevata.

Ubicazione

Sistemare la macchina per caffè in un posto sicuro, dove nessuno può rovesciarla o venirci ferito.

Acqua calda o vapore surriscaldato potrebbero fuoriuscire: **pericolo di scottature!**

Non tenere la macchina a temperatura inferiore a 0°C; c'è il pericolo che il gelo possa danneggiare la macchina.

Non usare la macchina per caffè all'aperto.

Non posare la macchina su superfici molto calde e nelle vicinanze di fiamme libere per evitare che la carcassa fonda o comunque si danneggi.

Pulizia

Prima di pulire la macchina, è indispensabile disinserire tutti i tasti e poi staccare la spina dalla presa di corrente.

Inoltre, aspettare che la macchina si raffreddi. Mai immergere la macchina nell'acqua!

È severamente vietato cercare d'intervenire all'interno della macchina.

Non utilizzare, per scopi alimentari, l'acqua rimasta nel serbatoio per alcuni giorni, lavare il serbatoio e riempirlo con acqua fresca potabile.

Spazio per l'uso e la manutenzione

Per il corretto e buon funzionamento della macchina per caffè si consiglia quanto segue:

- Scegliere un piano d'appoggio ben livellato;
- Scegliere un ambiente sufficientemente illuminato, igienico e con presa di corrente facilmente accessibile;
- Prevedere una distanza minima dalle pareti della macchina come indicato in figura (Fig.A).

Custodia della macchina

Quando la macchina rimane inutilizzata per un periodo prolungato, disinserire la macchina e staccare la spina dalla presa. Custodirla in luogo asciutto e non accessibile ai bambini. Proteggerla dalla polvere e dallo sporco.

Riparazioni / Manutenzione

Nel caso di guasti, difetti o sospetto di difetto dopo una caduta, staccare subito la spina dalla presa. Mai mettere in funzione una macchina difettosa. Soltanto i Centri di Assistenza Autorizzati possono effettuare interventi e riparazioni. Nel caso di interventi non eseguiti a regola d'arte, si declina ogni responsabilità per eventuali danni.

Antincendio

In caso di incendio utilizzare estintori ad anidride carbonica (CO₂). Non utilizzare acqua o estintori a polvere.

Legenda componenti macchina (Pag.2)

- 1 Pannello comandi
- 2 Coperchio serbatoio acqua
- 3 Pomello acqua calda / vapore
- 4 Sede per accessori
- 5 Serbatoio acqua
- 6 Supporto appoggia tazze
- 7 Vasca recupero acqua + griglia
- 8 Gruppo erogatore caffè
- 9 Tubo vapore (pannarello)
- 10 Cavo alimentazione
- 11 Portafiltro pressurizzato
- 12 Misurino per caffè macinato
- 13 Filtro per caffè macinato (unico per l'erogazione di 1 o 2 caffè)
- 14 Adattatore per filtro caffè in cialde
- 15 Filtro per caffè in cialde
- 16 Interruttore ON/OFF
- 17 Spia "macchina accesa"
Acceso = Macchina accesa
Spento = Macchina spenta
- 18 Interruttore erogazione caffè
- 19 Spia caffè / acqua - "Pronto macchina"
Acceso = OK per erogazione caffè / acqua calda
Spento = Temperatura bassa per caffè / acqua calda
- 20 Interruttore vapore
- 21 Spia "Pronto vapore"
Acceso = OK per erogazione vapore
Spento = Temperatura bassa per vapore

4 INSTALLAZIONE

Per la propria sicurezza e quella di terzi attenersi scrupolosamente alle "Norme di sicurezza" riportate nel cap. 3.

4.1 Imballaggio

L'imballaggio originale è stato progettato e realizzato per proteggere la macchina durante la spedizione. Si consiglia di conservarlo per un eventuale trasporto futuro.

4.2 Avvertenze d'installazione

Prima di installare la macchina, attenersi alle seguenti prescrizioni di sicurezza:

- sistemare la macchina in un luogo sicuro;
- accertarsi che i bambini non abbiano la possibilità di giocare con la macchina;
- evitare che la macchina venga collocata su superfici molto calde o vicino a fiamme libere.

La macchina per caffè è ora pronta per essere collegata alla rete elettrica.

i Nota: si consiglia di lavare i componenti prima del loro primo utilizzo e/o dopo un periodo d'inutilizzo.

4.3 Serbatoio acqua

- (Fig.1A) - Rimuovere il coperchio del serbatoio dell'acqua (2) sollevandolo.
- (Fig.1B) - Estrarre il serbatoio dell'acqua (5).

i Nota: a fianco del serbatoio acqua (5) sono presenti gli accessori della macchina.

- (Fig.2) - Sciacquare il serbatoio e riempirlo con acqua fresca potabile evitando di immerterne una quantità eccessiva.

! Immettere nel serbatoio sempre e soltanto acqua fresca potabile non gassata. Acqua calda nonché altri liquidi possono danneggiare il serbatoio. Non mettere in funzione la macchina senza acqua: accertarsi che ve ne sia a sufficienza all'interno del serbatoio.

- (Fig.3) - Inserire il serbatoio assicurandosi di riposizionarlo correttamente nella sua sede e riposizionare il coperchio (2).

! Assicurarsi che il serbatoio sia ben inserito nella macchina premendolo accuratamente fino a battuta (DEVE ESSERE COMPLETAMENTE VISIBILE IL RIFERIMENTO DELLA FIG.4) per evitare fuoriuscite di acqua dal fondo.

4.4 Collegamento della macchina

! La corrente elettrica può essere pericolosa! Di conseguenza, attenersi sempre scrupolosamente alle norme di sicurezza. Non usare mai cavi difettosi! I cavi e le spine difettosi devono essere sostituiti immediatamente da Centri di Assistenza Autorizzati.

La tensione dell'apparecchio è stata impostata in fabbrica. Verificare che la tensione della rete corrisponda alle indicazioni riportate sulla targhetta d'identificazione posta sul fondo dell'apparecchio.

- Verificare che l'interruttore ON/OFF (16) **NON** sia premuto prima di collegare la macchina alla rete elettrica.
- Inserire la spina in una presa di corrente a parete di tensione adeguata.

4.5 Caricamento del circuito

Al primo utilizzo, dopo aver erogato vapore o dopo aver terminato l'acqua nel serbatoio, il circuito della macchina deve essere sempre ricaricato.

- **(Fig.5)** - Premere l'interruttore ON/OFF (16); si accende la spia (17).
- **(Fig.6)** - Inserire un contenitore sotto al tubo vapore. Aprire il pomello (3) "acqua calda/vapore" ruotandolo in senso antiorario.
- **(Fig.7)** - Premere l'interruttore caffè (18).
- Attendere che dal tubo vapore (pannarello) fuoriesca un getto regolare d'acqua.
- **(Fig.7)** - Premere nuovamente l'interruttore caffè (18) per terminare l'erogazione.
- **(Fig.8)** - Chiudere il pomello (3) "acqua calda/vapore" ruotandolo in senso orario. Rimuovere il contenitore.

La macchina ora è pronta per l'erogazione del caffè e del vapore; si rimanda ai capitoli relativi per i dettagli di funzionamento.

4.6 Primo utilizzo o dopo un periodo di inutilizzo

Questa semplice operazione vi assicura un'erogazione ottimale e deve essere eseguita:

- al primo avvio;
- o quando la macchina rimane inutilizzata per lungo tempo (per più di 2 settimane).

 **L'acqua erogata durante questo processo deve essere vuotata in un apposito scarico e non può essere utilizzata per l'alimentazione. Se il contenitore si riempie, durante il ciclo, fermare l'erogazione e vuotarlo prima di riprendere l'operazione.**

- A **(Fig.2)** - Risciacquare il serbatoio e riempirlo con acqua fresca potabile.
- B **(Fig.6)** - Sistemare un contenitore sotto al tubo vapore. Aprire lentamente il pomello del rubinetto (3) ruotandolo in senso antiorario.
(Fig.7) - Premere l'interruttore caffè (18).
- C Erogare tutto il contenuto del serbatoio dell'acqua dal tubo vapore/acqua calda.
(Fig.7) - Per terminare l'erogazione premere nuovamente l'interruttore caffè (18).
(Fig.8) - Chiudere il pomello del rubinetto (3) ruotandolo in senso orario.

- D **(Fig.2)** - Riempire il serbatoio con acqua fresca potabile.
- E **(Fig.15-16)** - Inserire dal basso il portafiltro nel gruppo erogazione (8) e ruotarlo da sinistra verso destra fino al suo bloccaggio.
- F Inserire un contenitore adeguato sotto al portafiltro.
- G **(Fig.18)** - Premere l'interruttore caffè (18) ed erogare tutta l'acqua presente nel serbatoio. Terminata l'acqua, fermare l'erogazione premendo nuovamente l'interruttore caffè (18).
Al termine svuotare il contenitore.
- H **(Fig.20)** - Rimuovere il portafiltro dal gruppo ruotandolo da destra verso sinistra e sciacquarlo con acqua fresca portabile.
- I **Dopo la macchina è pronta per l'utilizzo.**

5 EROGAZIONE DEL CAFFÈ

 **Attenzione! Durante l'erogazione del caffè è vietato disinserire il portafiltro pressurizzato ruotandolo manualmente in senso orario. Pericolo d'ustioni.**

- Durante questa operazione, la spia "pronto macchina" (19) può accendersi e spegnersi; tale funzionamento deve essere considerato normale e non un'anomalia.
- Assicurarsi, prima dell'uso, che il pomello (3) acqua calda/vapore sia chiuso e che il serbatoio acqua della macchina contenga una quantità d'acqua sufficiente.
- **(Fig.5)** - Premere su l'interruttore ON/OFF (16); la spia (17) si accende.
- Attendere che la spia "pronto macchina" (19) si accenda; ora la macchina è pronta per l'erogazione del caffè.

5.1 Con caffè macinato

- **(Fig.9)** - Inserire il filtro (13) nel portafiltro pressurizzato (11); al primo utilizzo il filtro è già inserito.
- **(Fig.15)** - Inserire dal basso il portafiltro pressurizzato nel gruppo erogazione (8).
- **(Fig.16)** - Ruotare il portafiltro da sinistra verso destra fino al suo bloccaggio. Lasciare la presa dal manico del portafiltro pressurizzato. Un sistema automatico riporta ora leggermente il manico verso sinistra.
Questo movimento garantisce il perfetto funzionamento del portafiltro pressurizzato.
- **(Fig.18)** - Preriscaldare il portafiltro pressurizzato premendo l'interruttore caffè (18); l'acqua comincerà ad uscire dal portafiltro pressurizzato (**questa operazione si rende necessaria solo per il primo caffè**).

- Dopo aver fatto scorrere 150cc di acqua premere nuovamente l'interruttore caffè (18) per fermare l'erogazione d'acqua calda.
- **(Fig.16)** - Togliere il portafiltro dalla macchina ruotandolo da destra verso sinistra e vuotare l'acqua residua.
- **(Fig.35)** - Prelevare il misurino dalla macchina.
- **(Fig.10)** - Versare 1-1,5 misurini per il caffè singolo o 2 misurini rasi per il caffè doppio; pulire il bordo del portafiltro dai residui di caffè.
- **(Fig.15)** - Inserire dal basso il portafiltro (11) nel gruppo erogazione (8)
- **(Fig.16)** - Ruotare il portafiltro da sinistra verso destra fino al suo bloccaggio.
- **(Fig.17)** - **Prelevare 1 o 2 tazzine preriscaldate** e posizionarle sotto al portafiltro; verificare che siano correttamente sistemate sotto ai fori di uscita caffè.
- **(Fig.18)** - Premere l'interruttore caffè (18).
- Raggiunta la quantità di caffè desiderata, premere nuovamente l'interruttore caffè (18) per fermare l'erogazione del caffè e prelevare le tazzine con il caffè **(Fig.19)**.
- **(Fig.20)** - Al termine dell'erogazione attendere qualche secondo, estrarre il portafiltro e vuotarlo dai fondi residui.

i **Nota: nel portafiltro rimane una piccola quantità di acqua; questo è normale ed è dovuto alle caratteristiche del portafiltro.**

i **Nota importante: Il filtro (13) deve essere mantenuto pulito per garantire un perfetto risultato. Lavare giornalmente a fine utilizzo (Fig.21).**

5.2 Con caffè in cialde

- **(Fig.11)** - Togliere, utilizzando un cucchiaino da caffè, il filtro per caffè macinato (13) dal portafiltro pressurizzato (11).
- **(Fig.12)** - Inserire, nel portafiltro pressurizzato (11), l'adattatore per cialde (14), con la parte bombata rivolta verso il basso.
- **(Fig.13)** - Dopo, inserire il filtro per cialde (15) nel portafiltro pressurizzato (11).
- **(Fig.15)** - Inserire dal basso il portafiltro pressurizzato nel gruppo erogazione (8).
- **(Fig.16)** - Ruotare il portafiltro da sinistra verso destra fino al suo bloccaggio. Lasciare la presa dal manico del portafiltro pressurizzato. Un sistema automatico riporta ora leggermente il manico verso sinistra.

Questo movimento garantisce il perfetto funzionamento del portafiltro pressurizzato.

- **(Fig.18)** - Preriscaldare il portafiltro pressurizzato premendo l'interruttore caffè (18); l'acqua comincerà ad uscire dal portafiltro pressurizzato **(questa operazione si rende necessaria solo per il primo caffè)**.
- Dopo aver fatto scorrere 150cc di acqua premere nuovamente l'interruttore caffè (18) per fermare l'erogazione d'acqua calda.
- **(Fig.20)** - Togliere il portafiltro pressurizzato dalla macchina ruotandolo da destra verso sinistra e vuotare l'acqua residua.
- **(Fig.14)** - Inserire la cialda nel portafiltro; assicurarsi che la carta della cialda non fuoriesca dal portafiltro.
- **(Fig.15)** - Inserire dal basso il portafiltro pressurizzato nel gruppo erogazione (8).
- **(Fig.16)** - Ruotare il portafiltro da sinistra verso destra fino al suo bloccaggio.
- Prelevare **1 tazzina** preriscaldata e posizionarla sotto al portafiltro; verificare che sia correttamente sistemata sotto ai fori d'uscita caffè.
- **(Fig.18)** - Premere l'interruttore caffè (18).
- Raggiunta la quantità di caffè desiderata, premere nuovamente l'interruttore caffè (18) per fermare l'erogazione del caffè; prelevare la tazzina con il caffè.
- **(Fig.20)** - Al termine dell'erogazione attendere qualche secondo, estrarre il portafiltro e smaltire la cialda utilizzata.

i **Nota importante: Il filtro (15) e l'adattatore (14) devono essere mantenuti puliti per garantire un perfetto risultato. Lavare giornalmente a fine utilizzo (Fig.21).**

6 SCELTA DEL TIPO DI CAFFÈ - CONSIGLI

In linea di massima si possono utilizzare tutti i tipi di caffè esistenti in commercio.

Tuttavia, il caffè è un prodotto naturale ed il suo gusto cambia in funzione dell'origine e della miscela; è preferibile quindi provarne vari tipi, al fine di trovare quello che meglio si addice ai gusti personali.

Per migliori risultati si consiglia comunque di utilizzare miscele espressamente preparate per macchine espresso. Il caffè dovrebbe sempre fuoriuscire regolarmente dal portafiltro pressurizzato senza gocciolare.

La velocità di fuoriuscita del caffè può essere modificata cambiando leggermente la dose del caffè nel filtro e/o utilizzando

caffè con un grado di macinatura differente.

Per un miglior risultato in tazza e per facilità di pulizia e preparazione, GAGGIA consiglia l'utilizzo di caffè in cialde monodose contrassegnate dal marchio ESE.



PRIMA DI ESEGUIRE QUALSIASI OPERAZIONE RELATIVA ALL'EROGAZIONE DEL VAPORE O DELL'ACQUA CALDA VERIFICARE CHE IL TUBO VAPORE SIA ORIENTATO SOPRA LA VASCA RECUPERO ACQUA.

7 ACQUA CALDA

Pericolo di scottature! All'inizio dell'erogazione possono verificarsi brevi spruzzi di acqua calda. Il tubo d'erogazione può raggiungere temperature elevate: evitare di toccarlo direttamente con le mani.

- (Fig.5) - Premere su l'interruttore ON/OFF (16); la spia (17) si accende.
- Attendere che la spia (19) "pronto macchina" si accenda; ora la macchina è pronta.
- Durante questa operazione, la spia "pronto macchina" (19) può accendersi e spegnersi; tale funzionamento deve essere considerato normale e non un'anomalia.
- (Fig.22) - Inserire un contenitore sotto al tubo vapore. Aprire il pomello (3) "acqua calda/vapore" ruotandolo in senso antiorario.
- (Fig.23) - Premere l'interruttore caffè (18).
- (Fig.23) - Quando è stata prelevata la quantità desiderata di acqua calda, premere nuovamente l'interruttore caffè (18).
- (Fig.24) - Chiudere il pomello (3) "acqua calda/vapore" ruotandolo in senso orario. Rimuovere il contenitore.

8 VAPORE / CAPPUCCINO

Pericolo di scottature! All'inizio dell'erogazione possono verificarsi brevi spruzzi di acqua calda. Il tubo d'erogazione può raggiungere temperature elevate: evitare di toccarlo direttamente con le mani.

Attenzione! Non erogare caffè quando è selezionata la funzione vapore perchè la temperatura è troppo alta e c'è il rischio di ustioni.

- (Fig.5) - Premere su l'interruttore ON/OFF (16); la spia (17) si accende.
- Attendere che la spia (19) "pronto macchina" si accenda.
- (Fig.19) - Premere l'interruttore vapore (20). Si spegne la spia "pronto macchina" (19).
- Attendere che la spia "pronto macchina" (19) e la spia "pronto vapore" (21) si accendano; a questo punto la macchina è pronta per l'erogazione del vapore.
- Durante questa operazione, le spie (19) e (21) possono accendersi e spegnersi; tale funzionamento deve essere considerato normale e non un'anomalia.
- (Fig.26) - Inserire un contenitore sotto al tubo vapore e aprire il pomello (3) per qualche istante, in modo da far uscire l'acqua residua dal tubo vapore; in breve tempo comincerà ad uscire solo vapore.
- (Fig.27) - Chiudere il pomello (3) e togliere il contenitore.
- Riempire con latte freddo 1/3 del contenitore che si desidera utilizzare per preparare il cappuccino.

i Per garantire un miglior risultato utilizzare latte freddo

- (Fig.28) - Immergere il tubo vapore nel latte e aprire il pomello (3) ruotandolo in senso antiorario; far ruotare lentamente il recipiente contenente il latte, dal basso verso l'alto per rendere uniforme il riscaldamento.
- (Fig.29) - Al termine, chiudere il rubinetto (3); prelevare la tazza con il latte montato.
- (Fig.25) - Premere nuovamente l'interruttore vapore (20).
- Procedere con il caricamento del circuito descritto nel par.4.5 per rendere operativa la macchina.

Non erogare caffè quando è premuto l'interruttore (☺) oppure quando la spia 21 è accesa perchè è attiva la funzione vapore e la caldaia ha una temperatura troppo elevata. Attendere la condizione di pronto caffè (spia 19 accesa) prima di erogare un caffè.

i **Nota:** la macchina è operativa quando la spia "pronto macchina" (19) è acceso in modo fisso.

i **Nota bene:** se non si riesce ad erogare un cappuccino come descritto, si deve ricaricare il circuito come descritto nel par. 4.5 e successivamente ripetere le operazioni.

i **Lo stesso sistema può essere utilizzato per il riscaldamento di altre bevande.**

- Pulire, dopo questa operazione il tubo vapore con un panno umido.

9 PULIZIA

La manutenzione e la pulizia possono essere effettuate soltanto quando la macchina è fredda e scollegata dalla rete elettrica.

- Non immergere la macchina nell'acqua e non inserire i componenti nella lavastoviglie.
- Non utilizzare alcol etilico, solventi e/o agenti chimici aggressivi.
- Si consiglia di pulire quotidianamente il serbatoio dell'acqua e di riempirlo con acqua fresca.
- **(Fig.31-33)** - Giornalmente, dopo aver riscaldato il latte, smontare la parte esterna del pannarello e lavarla con acqua potabile fresca.
- **(Fig.31-32-33)** - Settimanalmente si deve pulire il tubo vapore. Per eseguire questa operazione, si deve:
 - rimuovere la parte esterna del pannarello (per la regolare pulizia);
 - sfilare la parte superiore del pannarello dal tubo vapore;
 - lavare la parte superiore del pannarello con acqua fresca potabile;
 - lavare il tubo vapore con un panno umido e rimuovere eventuali residui di latte;
 - riposizionare la parte superiore nel tubo vapore (assicurarsi che sia completamente inserita);
 - rimontare la parte esterna del pannarello.
- **(Fig.34)** - Giornalmente vuotare e lavare la vasca raccogli-gocce.
- Per la pulizia dell'apparecchio utilizzare un panno morbido inumidito d'acqua.
- **(Fig.21)** - Per la pulizia del portafiltro pressurizzato procedere come segue:
 - **(Fig.11)** - estrarre il filtro, lavarlo con cura con acqua calda.
 - estrarre l'adattatore (se presente), lavarlo con cura con

acqua calda.

- lavare l'interno del portafiltro pressurizzato.
- Non asciugare la macchina e/o i suoi componenti utilizzando un forno a microonde e/o un forno convenzionale.

10 DECALCIFICAZIONE

La formazione di calcare è una conseguenza naturale dell'uso dell'apparecchio. La decalcificazione è necessaria ogni 1-2 mesi di utilizzo della macchina e/o quando si osserva una riduzione di portata dell'acqua. Usare esclusivamente il prodotto decalcificante GAGGIA.

i Quanto indicato nel manuale di uso e manutenzione ha priorità rispetto alle indicazioni riportate su accessori e/o materiali d'uso venduti separatamente, laddove sussista un conflitto.

! Usare solamente il prodotto decalcificante GAGGIA. E' stato formulato specificatamente per mantenere al meglio la performance e la funzionalità della macchina per tutta la sua vita, nonchè per evitare, se correttamente usato, ogni alterazione del prodotto erogato. La soluzione decalcificante deve essere smaltita secondo quanto previsto dal costruttore e/o dalle norme vigenti nel Paese d'utilizzo.



! Non bere la soluzione decalcificante e i prodotti erogati fino al completamento del ciclo. Non utilizzare in nessun caso l'aceto come decalcificante.

- 1 **(Fig.15-16)** - Inserire dal basso il portafiltro (senza caffè) nel gruppo erogazione (8) e ruotarlo da sinistra verso destra fino al suo bloccaggio.
- 2 **(Fig.1)** - Rimuovere e svuotare il serbatoio dell'acqua.
- 3 **(Fig.2)** - Versare **TUTTO** il contenuto della bottiglia di decalcificante concentrato GAGGIA nel serbatoio dell'acqua dell'apparecchio e riempire con acqua fresca potabile fino al livello MAX.
- 4 Rimuovere il pannarello (o cappuccinatore) eventualmente installato sul tubo vapore.
- 5 Accendere la macchina premendo su l'interruttore ON/OFF (16); la spia (17) si accende.
Prelevare (come descritto nel capitolo "ACQUA CALDA"

del manuale), dal tubo vapore/acqua calda, 2 tazze (circa 150 ml. ciascuna) di acqua; dopodichè spegnere la macchina premendo su l'interruttore ON/OFF (16), la spia (17) si spegne.

- 6 Lasciare agire il decalcificante circa 15-20 minuti con la macchina spenta.
- 7 Accendere la macchina premendo sull'interruttore ON/OFF (16); la spia (17) si accende.
Prelevare (come descritto nel capitolo **"ACQUA CALDA"** del manuale) dal tubo vapore/acqua calda 2 tazze (circa 150 ml ciascuna) di acqua. Successivamente spegnere la macchina premendo sull'interruttore ON/OFF (16) e lasciarla spenta per 3 minuti.
- 8 Ripetere le operazioni descritte al **punto 7** fino al completo svuotamento del serbatoio dell'acqua.
- 9 **(Fig.2)** - Risciacquare il serbatoio e riempirlo con acqua fresca potabile.
- 10 **(Fig.6)** - Sistemare un contenitore sotto al tubo vapore (pannarello). Aprire lentamente il pomello del rubinetto (3) ruotandolo in senso antiorario.
(Fig.7) - Premere l'interruttore caffè (18).
- 11 Erogare tutto il contenuto del serbatoio dell'acqua dal tubo vapore/acqua calda.
(Fig.7) - Per terminare l'erogazione premere nuovamente l'interruttore caffè (18).
(Fig.8) - Chiudere il pomello del rubinetto (3) ruotandolo in senso orario.
- 12 **(Fig.2)** - Riempire il serbatoio con acqua fresca potabile.
- 13 **(Fig.17)** - Inserire un contenitore adeguato sotto al portafiltra.
- 14 **(Fig.18)** - Premere l'interruttore caffè (18) ed erogare tutta l'acqua presente nel serbatoio. Terminata l'acqua, fermare l'erogazione premendo nuovamente l'interruttore caffè (18). Al termine svuotare il contenitore.
- 15 Ripetere un'altra volta le operazioni dal **punto (9)** per un totale di 4 serbatoi. Dopo la macchina è pronta per l'utilizzo.

(Fig.20) - Rimuovere il portafiltra dal gruppo ruotandolo da destra verso sinistra e sciacquarlo con acqua fresca potabile.

Il ciclo di decalcificazione è così concluso.

(Fig.2) - Riempire nuovamente il serbatoio con acqua fresca. Se necessario effettuare il caricamento del circuito come descritto nel par. 4.5 del manuale.

Al termine, rimontare sul tubo vapore il pannarello (o cappuccinatore) che vi era installato precedentemente.

11 SMALTIMENTO

INFORMAZIONE AGLI UTENTI: ai sensi dell'art. 13 del Decreto Legislativo 25 luglio 2005, n. 151 "Attuazione delle Direttive 2002/95/CE, 2002/96/CE e 2003/108/CE, relative alla riduzione dell'uso di sostanze pericolose nelle apparecchiature elettriche ed elettroniche, nonché allo smaltimento dei rifiuti"



Il simbolo  del cassonetto barrato riportato sull'apparecchiatura o sulla sua confezione indica che il prodotto alla fine della propria vita utile deve essere raccolto separatamente dagli altri rifiuti.

L'utente dovrà, pertanto, conferire l'apparecchiatura giunta a fine vita agli idonei centri di raccolta differenziata dei rifiuti elettronici ed elettrotecnici, oppure riconsegnarla al rivenditore al momento dell'acquisto di una nuova apparecchiatura di tipo equivalente, in ragione di uno a uno.

L'adeguata raccolta differenziata per l'avvio successivo dell'apparecchiatura dismessa al riciclaggio, al trattamento e allo smaltimento ambientalmente compatibile contribuisce ad evitare possibili effetti negativi sull'ambiente e sulla salute e favorisce il reimpiego e/o riciclo dei materiali di cui è composta l'apparecchiatura.

Lo smaltimento abusivo del prodotto da parte dell'utente comporta l'applicazione delle sanzioni amministrative previste dalla normativa vigente.

Guasto	Cause possibili	Rimedio
La macchina non si accende.	Macchina non collegata alla rete elettrica.	Collegare la macchina alla rete elettrica.
La pompa è molto rumorosa.	Manca acqua nel serbatoio.	Rabboccare con acqua.(par.4.3).
Il caffè é troppo freddo.	La spia "pronto caffè" (15) era spenta quando è stato premuto l'interruttore (14).	Attendere che la spia "pronto caffè" (15) si accenda.
	Portafiltro non inserito per il preriscaldamento (cap. 5).	Preriscaldare il portafiltro.
	Tazzine fredde.	Preriscaldare le tazzine con acqua calda.
Non si forma la schiuma del latte.	Latte non adatto: latte in polvere, latte magro.	Utilizzare latte intero.
Non si riesce a preparare un cappuccino.	Tubo vapore sporco.	Pulire il tubo vapore come descritto nel Cap.9.
	Non è più presente vapore nella caldaia.	Ricaricare il circuito (par. 4.5) e ripetere le operazioni descritte nel Cap.8.
Il caffè sgorga troppo velocemente, non si forma la crema.	Troppo poco caffè nel portafiltro.	Aggiungere il caffè (cap. 5).
	Macinatura troppo grossa.	Usare una miscela diversa (cap.6).
	Caffè vecchio o non adatto.	Usare una miscela diversa (cap.6).
Il caffè non sgorga o sgorga solo a gocce.	Mancanza di acqua.	Rabboccare con acqua (par.4.3).
	Macinatura troppo fine.	Usare una miscela diversa (cap.6).
	Caffè premuto nel portafiltro.	Smuovere il caffè macinato.
	Troppo caffè nel portafiltro.	Ridurre la quantità di caffè nel portafiltro.
	Pomello (3) aperto.	Chiudere il pomello (3).
	Macchina calcificata.	Decalcificare la macchina (cap.10).
	Filtro nel portafiltro otturato.	Pulire il filtro (cap.9).
	Portafiltro inserito male nel gruppo erogazione caffè.	Inserire correttamente il portafiltro (cap.5).
Il caffè sgorga dai bordi.	Bordo superiore del portafiltro sporco.	Pulire il bordo del portafiltro.
	Troppo caffè nel portafiltro.	Ridurre la quantità di caffè utilizzando il misurino.

Per i guasti non contemplati dalla suddetta tabella o in caso che i rimedi suggeriti non li risolvano, rivolgersi ad un centro assistenza.

1 GENERAL INFORMATION

The coffee machine is suitable for preparing 1 or 2 cups of espresso coffee and is provided with a swivel steam and hot water wand. The controls on the front side of the machine are labelled with easy-to-read symbols.

The machine has been designed for domestic use and is not suitable for professional, continuous use.

 **Warning. No liability is held for damage caused by:**

- **Incorrect use not in accordance with the intended purposes;**
- **Repairs not carried out in authorised service centres;**
- **Tampering with the power cord;**
- **Tampering with any part of the machine;**
- **Use of non-original spare parts and accessories;**
- **Failure to descale the machine and storage at temperatures below 0°C.**

In these cases, the warranty is not valid.

1.1 To Simplify Manual Reading



The warning triangle indicates all important instructions for the user's safety. Carefully follow these instructions to avoid serious injury!

References to illustrations, parts of the appliance or controls, etc. are indicated by numbers or letters. Whenever possible, refer to the illustration.

 **This symbol is used to highlight information that is particularly important to ensure optimal use of the machine.**

The illustrations corresponding to the text can be found on the first pages of the manual. Please refer to these pages while reading the operating instructions.

1.2 How to Use these Operating Instructions

Keep these operating instructions in a safe place and make them available to anyone who may use the coffee machine.

For further information or in case of problems, please refer to an authorised service centre.

2 TECHNICAL SPECIFICATIONS

The manufacturer reserves the right to make changes to the technical specifications of the product.

Nominal voltage - Power rating - Power supply	See label on the appliance
Housing Material	Plastic
Size (w x h x d) (cm)	210 x 300 x 280
Weight	3.9 kg
Power Cord Length	1.2 m
Control Panel	Front side
Filter Holder	Pressurized type
Pannarello	Special for cappuccinos
Water Tank	1.25 litres - Removable type
Pump Pressure	15 bar
Boiler	Stainless steel
Safety Devices	Manual reset thermostat Thermal fuse

3 SAFETY REGULATIONS



Never allow water to come into contact with any of the electrical parts of the machine: Danger of short circuit! Overheated steam and hot water may cause scalding! Never direct the steam or hot water jet towards body parts. Handle the steam/hot water spout with care: Danger of scalding!

Intended Use

The coffee machine is intended for domestic use only. Do not make any technical changes or use the machine for unauthorised purposes since this would create serious hazards! The appliance is not to be used by persons (including children) with reduced physical, mental or sensory abilities or with scarce experience and/or expertise, unless they are supervised by a

person responsible for their safety, or they are instructed by this person on how to properly use the machine.

Power Supply

Connect the coffee machine only to a suitable socket. The voltage must correspond to that indicated on the appliance label.

Power Cord

Never use the coffee machine if the power cord is defective or damaged. If the power cord is damaged, it must be replaced by the manufacturer or by its authorised service centre. Do not pass the power cord around corners, over sharp edges or over hot objects and keep it away from oil.

Do not use the power cord to carry or pull the coffee machine. Do not pull out the plug by the power cord or touch it with wet hands.

Do not let the power cord hang freely from tables or shelves.

For the Safety of Others

Prevent children from playing with the machine.

Children are not aware of the risks related to electrical household appliances.

Do not leave the machine packaging materials within the reach of children.

Danger of Burns

Never direct jets of overheated steam and/or hot water towards yourself or others. Always use the handles or knobs provided.

Do not disconnect (remove) the filter holder during coffee brewing. Hot water drips may spill out of the brew unit during the warm-up phase.

Never brew coffee when button  is pressed because this means that the steam function is on and the temperature of the boiler is too high.

Location

Place the coffee machine in a safe place, where there will be no danger of overturning or injury.

Hot water or overheated steam may spill out of the machine:

Danger of scalding!

Do not keep the machine at a temperature below 0°C. Frost may damage it.

Do not use the coffee machine outdoors.

In order to prevent its housing from melting or being damaged, do not place the machine on very hot surfaces and close to open flames.

Cleaning

Before cleaning the machine it is necessary to turn off all buttons and then remove the plug from the socket.

Wait for the machine to cool down. Never immerse the machine in water!

It is strictly forbidden to tamper with the internal parts of the machine.

Water left in the tank for several days should not be consumed. Wash the tank and fill it with fresh drinking water.

Suitable Location for Operation and Maintenance

To ensure a correct and efficient performance of the coffee machine, we recommend following the instructions below:

- Choose a level surface;
- Choose a location that is sufficiently well-lit, clean and near an easily reachable socket;
- Allow for a minimum distance from the sides of the machine as shown in **(Fig.A)**.

Storing the Machine

If the machine is to remain inactive for a long time, turn it off and unplug it. Store it in a dry place and out of the reach of children. Keep it protected from dust and dirt.

Repairs / Maintenance

In case of failure, problems or a suspected fault resulting from the falling of the machine, immediately remove the plug from the socket. Never attempt to operate a faulty machine. Servicing and repairs may only be carried out by Authorised Service Centres. All liability for damages resulting from work not carried out by professionals is declined.

Fire Safety Precautions

In case of fire, use carbon dioxide (CO₂) extinguishers. Do not use water or dry powder extinguishers.

Key to Machine Parts (Page 2)

- 1 Control panel
- 2 Water tank lid
- 3 Hot water/steam knob
- 4 Seat for accessories
- 5 Water tank
- 6 Cup holder rest
- 7 Water recovery tray + grill
- 8 Brew unit
- 9 Steam wand (Pannarello)
- 10 Power cord
- 11 Pressurized filter holder
- 12 Ground coffee measuring scoop
- 13 Ground coffee filter
(single piece for 1 or 2 coffee(s))
- 14 Coffee pod filter adapter
- 15 Coffee pod filter
- 16 ON/OFF button
- 17 "Machine on" indicator light
Light ON = the machine is on
Light OFF = the machine is off
- 18 Coffee brew button
- 19 Coffee/water - "Machine ready" indicator light
Light ON = OK for coffee brewing / hot water dispensing
Light OFF = temperature is low for coffee brewing / hot water dispensing
- 20 Steam button
- 21 "Steam ready" indicator light
Light ON = OK for steam dispensing
Light OFF = temperature is low for steam dispensing

4 INSTALLATION

For your own and other people safety, carefully follow the "Safety Regulations" indicated in section 3.

4.1 Packaging

The original packaging has been designed and manufactured to protect the machine during transport. We recommend keeping the packaging material for possible future transport.

4.2 Installation Instructions

Before installing the machine, read the following safety instructions carefully:

- Place the machine in a safe place;
- Make sure children cannot play with the machine;
- Do not place the machine on hot surfaces or near open flames.

The coffee machine is now ready to be connected to the electric network.

i Note: We recommend washing the components before using them for the first time and/or after they have not been used for a certain period of time.

4.3 Water Tank

- (Fig.1A) - Remove the lid from the water tank (2) by lifting it.
- (Fig.1B) - Remove the water tank (5).

i Note: The machine accessories are placed on the water tank's (5) side.

- (Fig.2) - Rinse the tank and fill it with fresh drinking water taking care not to overfill.

! Fill the tank only with fresh, non-sparkling, drinking water. Hot water or any other liquid may damage the tank. Do not operate the machine without water. Make sure there is enough water in the tank.

- (Fig.3) - Insert the water tank making sure that it has been properly repositioned in its former seat and then reposition the lid (2).

! Make sure that the tank is fully inserted in the machine by pressing it gently up to its limit stop (THE REFERENCE MARK SHOWN IN FIG. 4 SHOULD BE COMPLETELY VISIBLE). This is to avoid water leaks from its bottom.

4.4 Machine Connection

! Electric power may be very dangerous! It is therefore necessary to strictly follow the safety regulations. Do not use faulty power cords. Faulty cords and plugs must be replaced immediately by Authorised Service Centres.

The voltage of the appliance has been pre-set by the manufacturer. Check that the voltage matches the indication on the data plate at the bottom of the appliance.

- Make sure that the ON/OFF button (16) is **NOT** pressed before connecting the machine to the electric network.
- Insert the plug into a wall socket with suitable power voltage.

4.5 Circuit Priming

Upon first use, after dispensing steam or when the water tank is empty, the machine's water circuit must always be primed.

- **(Fig.5)** - Press the ON/OFF button (16). The indicator light (17) turns on.
- **(Fig.6)** - Place a container under the steam wand. Open the "hot water/steam" knob (3) by turning it counter-clockwise.
- **(Fig.7)** - Press the brew button (18).
- Wait until a steady jet of water flows out of the steam wand (Pannarello).
- **(Fig.7)** - Press the brew button (18) again to end the operation.
- **(Fig.8)** - Close the "hot water/steam" knob (3) by turning it clockwise. Remove the container.

The machine is now ready to brew coffee and dispense steam. Please see related chapters for operating details.

4.6 Using the Machine for the First Time or after a Period of Inactivity

This simple operation ensures an optimum brewing and must be performed:

- At first start-up;
- When the machine remains inactive for a long time (more than 2 weeks).

 **Water dispensed during this process must be emptied into an adequate drain and is not suitable for food use. If the container fills up during the cycle, stop dispensing water and empty the container before resuming the operation.**

- A **(Fig.2)** - Rinse the tank and fill it again with fresh drinking water.
- B **(Fig.6)** - Place a container under the steam wand. Open the knob (3) slowly by turning it counter-clockwise.
(Fig.7) - Press the brew button (18).
- C Dispense the whole water tank content from the steam/hot water wand.
(Fig.7) - Press the brew button (18) again to end the operation.
(Fig.8) - Close the knob (3) by turning it clockwise.
- D **(Fig.2)** - Fill the tank with fresh drinking water.
- E **(Fig.15-16)** - Insert the filter holder into the brew unit (8) from the bottom and turn it from left to right until it locks into place.

- F Place a suitable container under the filter holder.
- G **(Fig.18)** - Press the brew button (18) and dispense all the water in the tank. Once the water tank is empty, stop dispensing by pressing the brew button (18) again.
At the end, empty the container.
- H **(Fig.20)** - Remove the filter holder from the unit by turning it from right to left and rinse it with fresh drinking water.
- I **The machine is now ready to be used.**

5 COFFEE BREWING

 **Warning! During the coffee brewing it is forbidden to remove the pressurized filter holder by manually turning it clockwise. Danger of burns.**

- During this operation the "machine ready" indicator light (19) may flash. This should be considered a standard operation, not a fault.
- Before using the machine, make sure that the hot water/steam knob (3) is closed and that there is enough water in the machine tank.
- **(Fig.5)** - Press the ON/OFF button (16). The indicator light (17) turns on.
- Wait until the "machine ready" indicator light (19) turns on. The machine is now ready to brew coffee.

5.1 Using Ground Coffee

- **(Fig.9)** - Insert the filter (13) in the pressurized filter holder (11); the filter is already inserted when using the machine for the first time.
- **(Fig.15)** - Insert the pressurized filter holder into the brew unit (8) from the bottom.
- **(Fig.16)** - Turn the filter holder from left to right until it locks into place. Release the grip from the pressurized filter holder. The handle is automatically slightly turned leftwards.
This movement guarantees proper pressurized filter holder performance.
- **(Fig.18)** - Preheat the pressurized filter holder by pressing the brew button (18), some water will flow out of the pressurized filter holder (**this operation is only necessary for the first coffee**).
- After 150 cc of water has flowed out, press the brew button (18) again to stop hot water dispensing.
- **(Fig.16)** - Remove the filter holder from the machine by turning it from right to left and pour out any water left.
- **(Fig.35)** - Remove the measuring scoop from the ma-

chine.

- (Fig.10) - Add 1-1.5 measuring scoop(s) for single coffee and 2 measuring scoops double coffee. Remove any coffee residues from the rim of the filter holder.
- (Fig.15) - Insert the filter holder (11) into the brew unit (8) from the bottom.
- (Fig.16) - Turn the filter holder from left to right until it locks into place.
- (Fig.17) - **Take 1 or 2 preheated cups** and place them under the filter holder. Make sure that they are correctly placed under the coffee brewing nozzles.
- (Fig.18) - Press the brew button (18).
- When the desired quantity of coffee has been obtained, press the brew button (18) again to stop brewing and remove the cups of coffee (Fig.19).
- (Fig.20) - Wait a few seconds after completing the brewing. Then remove the filter holder and empty the remaining coffee grounds out.

i **Note: If a small quantity of water remains in the filter holder, this has to be considered as absolutely normal and is due to the filter holder features.**

i **Important Note: The filter (13) should be kept clean to guarantee perfect results. Clean daily after use (Fig.21).**

5.2 Using Coffee Pods

- (Fig.11) - Use a coffee spoon to remove the filter for ground coffee (13) from the pressurized filter holder (11).
- (Fig.12) - Insert the pod adapter (14) - with the convex part facing down - into the pressurized filter holder (11).
- (Fig.13) - Then, insert the pod filter (15) into the pressurized filter holder (11).
- (Fig.15) - Insert the pressurized filter holder into the brew unit (8) from the bottom.
- (Fig.16) - Turn the filter holder from left to right until it locks into place. Release the grip from the pressurized filter holder. The handle is automatically slightly turned leftwards.
This movement guarantees proper pressurized filter holder performance.
- (Fig.18) - Preheat the pressurized filter holder by pressing the brew button (18), some water will flow out of the pressurized filter holder (**this operation is only necessary for the first coffee**).

- After 150 cc of water has flowed out, press the brew button (18) again to stop hot water dispensing.
- (Fig.20) - Remove the pressurized filter holder from the machine by turning it from right to left and pour out any water left.
- (Fig.14) - Insert the pod into the filter holder and make sure that the paper of the pod does not overhang the filter holder.
- (Fig.15) - Insert the pressurized filter holder into the brew unit (8) from the bottom.
- (Fig.16) - Turn the filter holder from left to right until it locks into place.
- Take **1 preheated cup** and place it under the filter holder. Check that it is correctly placed under the coffee brewing nozzles.
- (Fig.18) - Press the brew button (18).
- When the desired quantity of coffee has been obtained, press the brew button (18) again to stop brewing and remove the cup of coffee.
- (Fig.20) - Wait a few seconds after brewing, then remove the filter holder and dispose of the used pod.

i **Important Note: The filter (15) and the adapter (14) should be kept clean to guarantee perfect results. Clean daily after use (Fig.21).**

6 TIPS FOR CHOOSING COFFEE

As a general rule, any type of coffee available on the market can be used.

However, coffee is a natural product and its flavour changes according to its origin and blend; it is therefore a good idea to try different types of coffee in order to find the most suited to your personal taste.

For optimal results, we recommend using espresso machine blends. As a rule, coffee should always come out of the pressurized filter holder, without dripping.

The coffee brewing speed can be modified by slightly changing the amount of coffee in the filter and/or using a different coffee grind.

GAGGIA recommends using ESE single-dose coffee pods for a tasty coffee and easier cleaning and preparing.



 **BEFORE PERFORMING ANY OPERATIONS RELATED TO HOT WATER/STEAM DISPENSING, MAKE SURE THAT THE STEAM WAND IS DIRECTED OVER THE WATER RECOVERY TRAY.**

7 HOT WATER

 **Danger of scalding! Dispensing may be preceded by small jets of hot water. The steam wand may reach high temperatures: Never touch it with bare hands.**

- (Fig.5) - Press the ON/OFF button (16). The indicator light (17) turns on.
- Wait until the "machine ready" indicator light (19) turns on. The machine is now ready.
- During this operation the "machine ready" indicator light (19) may flash. This should be considered a standard operation, not a fault.
- (Fig.22) - Place a container under the steam wand. Open the "hot water/steam" knob (3) by turning it counter-clockwise.
- (Fig.23) - Press the brew button (18).
- (Fig.23) - When the required amount of hot water has been dispensed, press the brew button (18) again.
- (Fig.24) - Close the "hot water/steam" knob (3) by turning it clockwise. Remove the container.

8 STEAM / CAPPUCCINO

 **Danger of scalding! Dispensing may be preceded by small jets of hot water. The steam wand may reach high temperatures: Never touch it with bare hands.**

 **Warning! Never brew coffee when the steam function is on, as the temperature is too high and there is a risk of burns.**



- (Fig.5) - Press the ON/OFF button (16). The indicator light (17) turns on.
- Wait until the "machine ready" indicator light (19) turns on.
- (Fig.19) - Press the steam button (20). The "machine ready" indicator light (19) turns off.
- Wait until the "machine ready" indicator light (19) and the "steam ready" indicator light (21) turn on. The machine is now ready for steam dispensing.
- During this operation, the indicator lights (19) and (21)

may flash on and off; this is to be considered as standard operation and not a fault.

- (Fig.26) - Insert a container under the steam wand and open the knob (3) for a few seconds, so that remaining water can flow out of the steam wand. In a short delay only steam will come out.
- (Fig.27) - Close the knob (3) and remove the container.
- Fill 1/3 of the container you wish to use to prepare the cappuccino with cold milk.

 **Use cold milk to get a better result.**

- (Fig.28) - Immerse the steam wand in the milk and open the knob (3) by turning it counter-clockwise. Turn the milk container with slow upward movements so that it warms up evenly.
- (Fig.29) - At the end, close the knob (3) and take the cup with frothed milk.
- (Fig.25) - Press the steam button (20) again.
- Prime the circuit as described in Section 4.5 to make the machine ready for use.

 **Never brew coffee when the  button is pressed or when the 21 indicator light is on, because this means that the steam function is on and the temperature of the boiler is too high. Wait for the coffee ready condition to be active (19 indicator light on) before brewing coffee.**

 **Note: The machine is ready when the "machine ready" indicator light (19) is permanently on.**

 **Important note: If it is not possible to brew a cappuccino as described, prime the circuit as explained in Section 4.5 and then repeat the steps.**

 **The same procedure can be performed to heat other beverages.**

- After this operation, clean the steam wand with a wet cloth.

9 CLEANING

Maintenance and cleaning can only be carried out when the machine is cold and disconnected from the electric network.

- Do not immerse the machine in water or place any of its parts in a dishwasher.
- Do not use spirit, solvents and/or aggressive chemical agents.
- We recommend cleaning the water tank and refilling it with fresh water daily.
- **(Fig.31-33)** - Every day, after heating milk, remove the external part of the Pannarello and wash it with fresh drinking water.
- **(Fig.31-32-33)** - Clean the steam wand weekly. In order to do this, perform the following operations:
 - Remove the external part of the Pannarello (for standard cleaning);
 - Remove the upper part of the Pannarello from the steam wand;
 - Wash the upper part of the Pannarello with fresh drinking water;
 - Wash the steam wand with a wet cloth and remove any milk residue;
 - Reposition the upper part in the steam wand (make sure it is completely inserted);
 - Reassemble the external part of the Pannarello.
- **(Fig.34)** - Empty and clean the drip tray every day.
- Use a soft, dampened cloth to clean the appliance.
- **(Fig.21)** - Perform the following operations to clean the pressurized filter holder:
 - **(Fig.11)** - Remove the filter and wash it thoroughly with hot water.
 - Remove the adapter (if fitted), and wash it thoroughly with hot water.
 - Wash the internal part of the pressurized filter holder.
- Do not dry the machine and/or its parts using a microwave and/or standard oven.

10 DESCALING

Limescale normally builds up with the use of the appliance. The machine needs descaling every 1-2 months (if used) and/or whenever a reduction in water flow is noticed. Use the GAGGIA descaling solution only.

i In case of conflict, priority must be given to what is indicated in the operation and maintenance manual over the instructions provided on separately sold accessories and materials.

! Use the GAGGIA descaling solution only. Its formula has been designed to ensure better machine performance and operation for its whole operating life. If correctly used, it also avoids alterations in the brewed product. The descaling solution is to be disposed of according to the manufacturer's instructions and/or regulations in force in the country of use.



! Never drink the descaling solution or any products dispensed until the cycle has been carried out to the end. Never use vinegar as a descaling solution.

- (Fig.15-16)** - Insert the filter holder (without coffee) into the brew unit (8) from the bottom and turn it from left to right until it locks into place.
- (Fig.1)** - Remove and empty the water tank.
- (Fig.2)** - Pour the **ENTIRE** content of the GAGGIA concentrated descaling solution into the water tank, then fill the tank with fresh drinking water up to the MAX level.
- Remove the Pannarello (or Cappuccinatore) installed on the steam wand, if any.
- Turn on the machine by pressing the ON/OFF button (16). The indicator light (17) turns on.
Fill up (as described in the **"HOT WATER"** section of the manual) 2 cups of water (about 150 ml each) from the steam / hot water wand and turn off the machine by pressing the ON/OFF button (16); the indicator light (17) turns off.
- Let the descaling solution take effect for approx.15-20 minutes with the machine turned off.

- 7 Turn on the machine by pressing the ON/OFF button (16). The indicator light (17) turns on.

Fill up (as described in the "HOT WATER" section of the manual) 2 cups of water (about 150 ml each) from the steam / hot water wand. Then turn off the machine by pressing the ON/OFF button (16) and leave it off for 3 minutes.

- 8 Repeat the operations described in **step 7** until the water tank is completely empty.
- 9 **(Fig.2)** - Rinse the tank and fill it again with fresh drinking water.
- 10 **(Fig.6)** - Place a container under the steam wand (Pannarello). Open the knob (3) slowly by turning it counter-clockwise.
(Fig.7) - Press the brew button (18).
- 11 Dispense the whole water tank content through the steam/hot water wand.
(Fig.7) - Press the brew button (18) again to end the operation.
(Fig.8) - Close the knob (3) by turning it clockwise.
- 12 **(Fig.2)** - Fill the water tank with fresh drinking water.
- 13 **(Fig.17)** - Place a suitable container under the filter holder.
- 14 **(Fig.18)** - Press the brew button (18) and dispense all the water in the tank. Once the water tank is empty, stop dispensing by pressing the brew button (18) again. At the end, empty the container.
- 15 Repeat the operations from **step (9)** once again for a total of 4 tanks. The machine is now ready to be used.

(Fig.20) - Remove the filter holder from the unit by turning it from right to left and rinse it with fresh drinking water.

The descaling cycle is now complete.

(Fig.2) - Fill the tank again with fresh water. If necessary, prime the circuit as described in Section 4.5 of the manual.

Once finished, reposition the previously installed Pannarello (or Cappuccinatore) on the steam wand.

11 DISPOSAL

- The packing materials can be recycled.
- Appliance: Unplug the appliance and cut the power cord.
- Deliver the appliance and power cord to a service center or public waste disposal facility.

This product complies with eu directive 2002/96/EC.



The symbol  on the product or on its packaging indicates that this product may not be treated as household waste. Instead it shall be handed over to the applicable collection point for the recycling of electrical and electronic equipment. By ensuring this product is disposed of correctly, you will help prevent potential negative consequences for the environment and human health, which could otherwise be caused by inappropriate waste handling of this product. For more detailed information about recycling of this product, please contact your local city office, your household waste disposal service or the shop where you purchased the product.

Problem	Possible Causes	Solution
The machine does not switch on.	The machine is not connected to the electric network.	Connect the machine to the electric network.
The pump is very noisy.	No water in the tank.	Refill with water (Section 4.3).
Coffee is too cold.	The "coffee ready" indicator light (15) was off when the button was pressed (14).	Wait until the "coffee ready" indicator light (15) turns on.
	The filter holder is not inserted for pre-heating (Section 5).	Preheat the filter holder.
	The cups are cold.	Preheat the cups with hot water.
The milk does not froth.	The milk is not suitable: powdered milk, low-fat milk.	Use whole milk.
It is not possible to prepare a cappuccino.	The steam wand is dirty.	Clean the steam wand as described in Section 9.
	There is no more steam in the boiler.	Prime the circuit (Section 4.5) and repeat the steps described in Section 8.
The coffee is brewed too fast, crema does not form.	There is too little coffee in the filter holder.	Add coffee (Section 5).
	The grind is too coarse.	Use a different blend (Section 6).
	Coffee is old or not suitable.	Use a different blend (Section 6).
	No water.	Refill with water (Section 4.3).
	The grind is too fine.	Use a different blend (Section 6).
	Coffee tamped in the filter holder.	Shake the ground coffee.
Coffee does not come out or drips only.	There is too much coffee in the filter holder.	Reduce the quantity of coffee in the filter holder.
	Knob (3) is open.	Close the knob (3).
	The machine has limescale build-up.	Descale the machine (Section 10).
	The filter in the filter holder is clogged.	Clean the filter (Section 9).
Coffee flows out of the edges.	The filter holder is not correctly inserted in the brew unit.	Insert the filter holder correctly (Section 5).
	The upper rim of the filter holder is dirty.	Clean the rim of the filter holder.
	There is too much coffee in the filter holder.	Reduce the quantity of coffee using the measuring scoop.

Please contact an authorised service centre for any problems not covered in the above table or when the suggested solutions do not solve the problem.

1 ALLGEMEINES

Die Kaffeemaschine eignet sich für die Zubereitung von 1 oder 2 Tassen Espresso und ist mit einer drehbaren Düse für die Dampf- und die Heißwasserausgabe ausgestattet. Die Bedienelemente auf der Vorderseite des Geräts sind mit einfach verständlichen Symbolen gekennzeichnet.

Die Maschine wurde für den Einsatz im Haushalt entwickelt und eignet sich daher nicht für den Dauerbetrieb im gewerblichen Einsatz.



Achtung. In folgenden Fällen wird für eventuelle Schäden keine Haftung übernommen:

- **Falsche und nicht den vorgesehenen Verwendungszwecken entsprechende Verwendung;**
- **Reparaturen, die nicht in autorisierten Kundendienststellen durchgeführt wurden;**
- **Veränderungen am Netzkabel;**
- **Veränderungen an beliebigen Bestandteilen der Maschine;**
- **Verwendung von anderen als originalen Ersatz- und Zubehörteilen;**
- **Fehlende Entkalkung und Lagerung in Räumen bei Temperaturen unter 0°C.**

In diesen Fällen erlischt die Garantie.

1.1 Hinweise zur einfacheren Lektüre



Das Warndreieck weist auf alle wichtigen Hinweise für die Sicherheit des Benutzers hin. Diese Hinweise sind strikt zu beachten, um schwere Verletzungen zu vermeiden!

Der Bezug auf Abbildungen, Teile des Geräts oder Bedienelemente usw. erfolgt über Zahlen oder Buchstaben. In diesem Falle wird auf die Abbildung verwiesen.



Mit diesem Symbol werden Informationen gekennzeichnet, auf die besonders geachtet werden muss, um den Betrieb der Maschine zu optimieren. Die dem Text entsprechenden Abbildungen befinden sich auf den ersten Seiten des Handbuchs. Diese Seiten sind beim Lesen der vorliegenden Bedienungsanleitung zu berücksichtigen.

1.2 Gebrauch dieser Bedienungsanleitung

Bewahren Sie diese Bedienungsanleitung an einem sicheren Ort auf und legen Sie sie der Kaffeemaschine immer bei, wenn diese von anderen Personen benutzt wird.

Für weitere Informationen oder bei Problemen wenden Sie sich bitte an die autorisierten Kundendienststellen.

2 TECHNISCHE DATEN

Der Hersteller behält sich das Recht vor, technische Änderungen am Produkt vorzunehmen.

Nennspannung - Nennleistung - Versorgung	
Siehe Schild auf dem Gerät	
Gehäusematerial	Kunststoff
Abmessungen (L x H x T) (cm)	210 x 300 x 280
Gewicht	3,9 kg
Kabellänge	1,2 m
Bedienfeld	Auf der Vorderseite
Filterhalter	Druckverdichtet
Pannarello	Spezialzubehör für Cappuccinos
Wassertank	1,25 Liter - herausnehmbar
Pumpendruck	15 bar
Durchlauferhitzer	Rostfreier Edelstahl
Sicherheitsvorrichtungen	Thermostat mit manueller Rücksetzung Thermosicherung

3 SICHERHEITSVORSCHRIFTEN



Die unter Strom stehenden Teile dürfen keinesfalls mit Wasser in Berührung kommen: Kurzschlussgefahr! Der heiße Dampf und das heiße Wasser können Verbrennungen verursachen! Nie den Dampf- oder Heißwasserstrahl auf Körperteile richten und die Dampf-/Heißwasserdüse immer vorsichtig anfassen: Verbrennungsgefahr!

Sachgemäßer Gebrauch

Die Kaffeemaschine ist ausschließlich für den Gebrauch im Haushalt bestimmt. Technische Änderungen und unsachge-

mäßiger Gebrauch sind wegen der damit verbundenen Risiken verboten! Die Maschine ist nicht dazu bestimmt, von Personen (einschließlich Kindern) mit eingeschränkten körperlichen oder geistigen Fähigkeiten oder einer Beeinträchtigung der Sinnesorgane und/oder von Personen ohne ausreichende Erfahrung oder Kompetenz verwendet zu werden, es sei denn, sie werden von einer Person überwacht, die für ihre Sicherheit verantwortlich ist oder sie werden im Gebrauch der Maschine geschult.

Stromversorgung

Die Kaffeemaschine darf ausschließlich an eine geeignete Steckdose angeschlossen werden. Die Spannung muss mit derjenigen übereinstimmen, die auf dem Typenschild des Geräts angegeben ist.

Netzkabel

Die Kaffeemaschine darf keinesfalls mit defektem Netzkabel betrieben werden. Bei Schäden am Netzkabel muss dieses vom Hersteller oder von dessen Kundendienst ausgetauscht werden. Das Netzkabel darf nicht in Ecken, über scharfe Kanten oder auf sehr heißen Gegenständen verlegt werden. Es sollte vor Öl geschützt werden.

Die Kaffeemaschine darf nicht am Kabel getragen oder gezogen werden. Der Stecker darf nicht durch Ziehen am Kabel herausgezogen werden. Er sollte nicht mit nassen Händen berührt werden.

Der freie Fall des Netzkabels von Tischen oder Regalen sollte vermieden werden.

Schutz anderer Personen

Kinder beaufsichtigen, damit sie nicht mit dem Gerät spielen. Kinder können die Gefahrensituationen, die durch Haushaltsgeräte entstehen können, nicht abschätzen.

Die für die Verpackung der Maschine benutzten Materialien sollten nicht in Reichweite von Kindern aufbewahrt werden.

Verbrennungsgefahr

Den Heißwasser- oder Dampfstrahl keinesfalls auf sich selbst oder auf andere Personen richten. Stets die entsprechenden Griffe oder Regler benutzen.

Der Filterhalter darf keinesfalls während der Ausgabe des Kaffees herausgenommen (abgenommen) werden. Während der Aufheizphase der Brühgruppe besteht die Möglichkeit des Austritts von Tropfen heißem Wasser.

Keinen Kaffee ausgeben, wenn die Taste  gedrückt ist. Die Dampffunktion ist angewählt und die Temperatur des Durchlauferhitzers ist zu hoch.

Standort

Die Kaffeemaschine sollte an einem sicheren Ort aufgestellt werden, an dem nicht die Gefahr des Umkippens oder der Ver-

letzung von Personen besteht.

Es besteht die Möglichkeit des Austritts von heißem Wasser oder Dampf: **Verbrennungsgefahr!**

Die Maschine sollte Temperaturen von unter 0°C nicht ausgesetzt werden. Es besteht die Gefahr, dass die Maschine durch gefrierendes Wasser beschädigt wird.

Die Kaffeemaschine darf nicht im Freien betrieben werden.

Die Maschine nicht auf heißen Flächen oder in der Nähe von offenem Feuer aufstellen, da das Gehäuse schmelzen oder auf andere Art beschädigt werden könnte.

Reinigung

Bevor die Maschine gereinigt wird, müssen alle Tasten ausgeschaltet und dann der Stecker von der Steckdose abgenommen werden.

Darüber hinaus abwarten, bis die Maschine abgekühlt ist. Die Maschine keinesfalls in Wasser tauchen!

Der Versuch von Eingriffen im Inneren der Maschine ist strengstens verboten.

Wasser, das einige Tage lang im Wassertank verblieben ist, darf nicht für Lebensmittelzwecke genutzt oder getrunken werden. Den Tank reinigen und mit frischem Trinkwasser füllen.

Raumbedarf für den Betrieb und die Wartung

Für einen korrekten und einwandfreien Betrieb der Kaffeemaschine sollten folgende Empfehlungen berücksichtigt werden:

- Eine ebene Abstellfläche auswählen;
- Der Raum sollte ausreichend beleuchtet und hygienisch unbedenklich sein und die Steckdose muss leicht zugänglich sein;
- Gemäß der Angaben in der Abbildung einen Mindestabstand von den Maschinenwänden berücksichtigen (**Abb. A**).

Aufbewahrung der Maschine

Wird die Maschine für längere Zeit nicht benutzt, so ist sie auszuschalten und der Stecker ist aus der Steckdose zu ziehen. An einem trockenen und für Kinder unzugänglichen Ort aufbewahren. Vor Staub und Schmutz schützen.

Reparaturen / Wartungsarbeiten

Die Maschine bei Störungen, Defekten oder dem Verdacht auf Defekte nach einem Sturz nicht verwenden und unverzüglich den Netzstecker ziehen. Eine defekte Maschine keinesfalls in Betrieb setzen. Eingriffe und Reparaturen dürfen ausschließlich von autorisierten Kundendienststellen vorgenommen werden. Im Falle von nicht fachgerecht ausgeführten Eingriffen wird jede Haftung für eventuelle Schäden abgelehnt.

Brandschutz

Im Brandfall einen Kohlendioxid-Löschers (CO₂) verwenden. Keinesfalls sind Wasser- oder Pulverlöschers einzusetzen.

Legende der Maschinenbestandteile (S. 2)

- 1 Bedienfeld
- 2 Deckel des Wassertanks
- 3 Drehknopf Heißwasser / Dampf
- 4 Aufnahme für das Zubehör
- 5 Wassertank
- 6 Halterung Tassenabstellfläche
- 7 Wasserauffangschale + Gitter
- 8 Kaffeebrühgruppe
- 9 Dampfdüse (Pannarello)
- 10 Netzkabel
- 11 Druckfilterhalter
- 12 Messlöffel für gemahlene Kaffee
- 13 Filter für gemahlene Kaffee
(ein Filter für die Ausgabe von 1 oder 2 Tassen Kaffee)
- 14 Filteradapter für Kaffeepads
- 15 Filter für Kaffeepads
- 16 Taste ON/OFF
- 17 Kontrolllampe "Maschine ein"
Leuchtet auf = Maschine ein
Ausgeschaltet = Maschine aus
- 18 Taste für die Kaffeeausgabe
- 19 Kontrolllampe Kaffee / Wasser - "Maschine bereit"
Leuchtet auf = In Ordnung für die Kaffee- Heißwasserausgabe
Ausgeschaltet = Niedrige Temperatur für die Kaffee- Heißwasserausgabe
- 20 Dampfschalter
- 21 Kontrolllampe "Dampf bereit"
Leuchtet auf = In Ordnung für die Dampfausgabe
Ausgeschaltet = Niedrige Temperatur für die Dampfausgabe

4 AUFSTELLUNG

Für Ihre eigene Sicherheit und die der anderen müssen die "Sicherheitsvorschriften" im Kap. 3 strikt eingehalten werden.

4.1 Verpackung

Die Original-Verpackung wurde für den Schutz der Maschine während des Versands entwickelt und hergestellt. Es wird empfohlen, diese Verpackung für eventuelle zukünftige Transporte aufzubewahren.

4.2 Installationshinweise

Bevor die Maschine installiert wird, müssen die folgenden Sicherheitsvorschriften beachtet werden:

- die Maschine an einem sicheren Ort aufstellen;
- sicherstellen, dass Kinder nicht mit der Maschine spielen können;

- die Maschine nicht auf heißen Flächen oder in der Nähe von offenem Feuer aufstellen.

Nun kann die Kaffeemaschine an das Stromnetz angeschlossen werden.

i Hinweis: Es wird empfohlen, die Bestandteile vor deren Benutzung und/oder nach einer längeren Nichtbenutzung zu reinigen.

4.3 Wassertank

- (Abb. 1A) - Den Deckel des Wassertanks (2) abnehmen, indem er angehoben wird.
- (Abb. 1B) - Den Wassertank (5) herausnehmen.

i Hinweis: An der Seite des Wassertanks (5) ist das Maschinenzubehör vorhanden.

- (Abb. 2) - Den Tank ausspülen und mit frischem Trinkwasser füllen. Dabei nicht zu viel Wasser einfüllen.

! In den Tank stets ausschließlich frisches Trinkwasser ohne Kohlensäure einfüllen. Heißes Wasser oder andere Flüssigkeiten können den Tank beschädigen. Die Maschine niemals ohne Wasser betreiben: sicherstellen, dass im Tank eine ausreichende Menge Wasser vorhanden ist.

- (Abb. 3) - Den Tank einsetzen und sicherstellen, dass dieser korrekt in seine Aufnahme positioniert wird. Dann den Deckel (2) wieder aufsetzen.

! Sicherstellen, dass der Tank korrekt in die Maschine eingesetzt ist, indem er sorgfältig bis zum Anschlag gedrückt wird, um Wasserausstritte aus der Unterseite zu vermeiden (DER IN ABB. 4 ANGEZEIGTE BEZUGSPUNKT MUSS VOLLSTÄNDIG SICHTBAR SEIN).

4.4 Anschluss der Maschine

! Elektrischer Strom kann gefährlich sein! Aus diesem Grunde müssen die Sicherheitsvorschriften stets strikt beachtet werden. Defekte Kabel dürfen keinesfalls benutzt werden! Beschädigte oder defekte Kabel und Stecker müssen umgehend von einer autorisierten Kundendienststelle ersetzt werden.

Die Spannung des Geräts wurde werkseitig eingestellt. Überprüfen, ob die Netzspannung den auf dem Typenschild auf der Unterseite der Maschine aufgeführten Angaben entspricht.

- Sicherstellen, dass die Taste ON/OFF (16) **NICHT** vor dem Anschluss der Maschine an das Stromnetz gedrückt wurde.
- Den Stecker in eine Wandsteckdose mit geeigneter Spannung einstecken.

4.5 Entlüftung des Systems

Bei der ersten Inbetriebnahme, nach der Dampfausgabe und wenn kein Wasser mehr im Tank vorhanden ist, muss das System der Maschine stets entlüftet werden.

- **(Abb. 5)** - Die Taste ON/OFF (16) drücken, die Kontrolllampe (17) leuchtet auf.
- **(Abb. 6)** - Einen Behälter unter die Dampfdüse stellen. Den Drehknopf (3) "Heißwasser/Dampf" öffnen, indem er im Gegenuhrzeigersinn gedreht wird.
- **(Abb. 7)** - Die Taste für die Kaffeeausgabe (18) drücken.
- Abwarten, bis aus der Dampfdüse (Pannarello) ein regelmäßiger Wasserstrahl austritt.
- **(Abb. 7)** - Die Taste für die Kaffeeausgabe (18) erneut drücken, um die Ausgabe zu beenden.
- **(Abb. 8)** - Den Drehknopf (3) "Heißwasser/Dampf" schließen, indem er im Uhrzeigersinn gedreht wird. Den Behälter entfernen.

Die Maschine ist nun für die Ausgabe von Kaffee und Dampf bereit. Für die Einzelheiten zum Betrieb wird auf die entsprechenden Kapitel verwiesen.

4.6 Erste Inbetriebnahme oder Benutzung nach längerer Nichtbenutzung

Dieser einfache Vorgang gewährleistet eine optimale Ausgabe und muss ausgeführt werden:

- bei der ersten Inbetriebnahme;
- oder nach einem längeren Zeitraum der Nichtbenutzung der Maschine (länger als 2 Wochen).

 **Das während dieses Prozesses ausgegebene Wasser muss über einen entsprechenden Abfluss entsorgt werden und darf nicht für Lebensmittelzwecke verwendet werden. Sollte der Behälter während des Zyklus voll werden, muss die Ausgabe gestoppt und der Behälter geleert werden, bevor der Vorgang fortgesetzt wird.**

- A **(Abb. 2)** - Den Tank ausspülen und mit frischem Trinkwasser füllen.
- B **(Abb. 6)** - Einen Behälter unter die Dampfdüse stellen. Den Drehknopf (3) langsam öffnen, indem er im Gegen-

uhrzeigersinn gedreht wird.

(Abb. 7) - Die Taste für die Kaffeeausgabe (18) drücken.

- C Den gesamten Inhalt des Wassertanks über die Heißwasser-/Dampfdüse abfließen lassen.

(Abb. 7) - Die Taste für die Kaffeeausgabe (18) erneut drücken, um die Ausgabe zu beenden.

(Abb. 8) - Den Drehknopf (3) schließen, indem er im Uhrzeigersinn gedreht wird.

- D **(Abb. 2)** - Den Wassertank mit frischem Trinkwasser füllen.

- E **(Abb. 15-16)** - Den Filterhalter von unten in die Brühgruppe (8) einsetzen und von links nach rechts drehen, bis er einrastet.

- F Einen geeigneten Behälter unter den Filterhalter stellen.

- G **(Abb. 18)** - Die Taste für die Kaffeeausgabe (18) drücken und das gesamte im Tank vorhandene Wasser ablassen. Ist kein Wasser mehr vorhanden, die Ausgabe abbrechen, indem erneut die Taste für die Kaffeeausgabe (18) gedrückt wird.

Anschließend den Behälter entleeren.

- H **(Abb. 20)** - Den Filterhalter durch Drehung von rechts nach links aus der Brühgruppe herausnehmen und mit frischem Trinkwasser ausspülen.

- I **Danach ist die Maschine betriebsbereit.**

5 KAFFEEAUSGABE

 **Achtung! Die Herausnahme des Druckfilterhalters durch Drehung im Uhrzeigersinn von Hand während der Ausgabe des Kaffees ist verboten. Verbrunnungsgefahr.**

- Während dieses Vorgangs kann sich die Kontrolllampe "Maschine bereit" (19) ein- und ausschalten. Dieser Betrieb ist völlig normal und nicht als Störung zu betrachten.
- Vor dem Gebrauch sicherstellen, dass der Drehknopf (3) Heißwasser/Dampf geschlossen ist und der Wassertank der Maschine eine ausreichende Menge Wasser enthält.
- **(Abb. 5)** - Die Taste ON/OFF (16) drücken, die Kontrolllampe (17) leuchtet auf.
- Abwarten, bis die Kontrolllampe "Maschine bereit" (19) aufleuchtet. Nun ist die Maschine für die Kaffeeausgabe bereit.

5.1 Betrieb mit gemahlenem Kaffee

- **(Abb. 9)** - Den Filter (13) in den Druckfilterhalter (11) einsetzen. Bei der ersten Benutzung ist der Filter bereits eingesetzt.

- **(Abb. 15)** - Den Druckfilterhalter von unten in die Brühgruppe (8) einsetzen.
- **(Abb. 16)** - Den Filterhalter von links nach rechts drehen, bis er einrastet. Den Griff des Druckfilterhalters loslassen. Ein automatisches System versetzt den Griff nun wieder leicht nach links.
Diese Bewegung gewährleistet die korrekte Funktion des Druckfilterhalters.
- **(Abb. 18)** - Den Druckfilterhalter vorwärmen, indem die Taste für die Kaffeeausgabe (18) gedrückt wird. Das Wasser beginnt, aus dem Druckfilterhalter auszuströmen (**dieser Vorgang ist lediglich für den ersten Kaffee erforderlich**).
- Nachdem 150 cm³ Wasser durchgelaufen sind, wird erneut die Taste für die Kaffeeausgabe (18) gedrückt, um die Ausgabe des heißen Wassers zu stoppen.
- **(Abb. 16)** - Den Filterhalter durch Drehung von rechts nach links aus der Maschine herausnehmen und das Restwasser ausschütten.
- **(Abb. 35)** - Den Messlöffel aus der Maschine entnehmen.
- **(Abb. 10)** - 1 oder 1,5 Messlöffel für einen einzelnen Kaffee oder 2 gestrichene Messlöffel für einen doppelten Kaffee in den Filter geben. Den Kaffeesatz vom Rand des Filterhalters entfernen.
- **(Abb. 15)** - Den Filterhalter (11) von unten in die Brühgruppe (8) einsetzen.
- **(Abb. 16)** - Den Filterhalter von links nach rechts drehen, bis er einrastet.
- **(Abb. 17)** - **1 oder 2 vorgewärmte Tassen** unter den Filterhalter stellen. Überprüfen, ob diese korrekt unter den Kaffeeausgabeöffnungen stehen.
- **(Abb. 18)** - Die Taste für die Kaffeeausgabe (18) drücken.
- Nachdem die gewünschte Kaffeemenge ausgegeben wurde, erneut die Taste für die Kaffeeausgabe (18) drücken, um die Ausgabe des Kaffees zu stoppen und die Tassen mit dem Kaffee entnehmen (**Abb. 19**).
- **(Abb. 20)** - Zum Abschluss der Ausgabe einige Sekunden abwarten, dann den Filterhalter herausnehmen und den Kaffeesatz entfernen.

i Hinweis: Im Filterhalter verbleibt eine geringe Menge Wasser. Dies ist normal und auf die Eigenschaften des Filterhalters zurückzuführen.

i Wichtiger Hinweis: Der Filter (13) muss stets sauber gehalten werden, um ein optimales Ergebnis zu gewährleisten. Täglich nach Gebrauch reinigen (Abb. 21).

5.2 Betrieb mit Kaffeepads

- **(Abb. 11)** - Unter Verwendung eines Kaffeelöffels den Filter für gemahlene Kaffee (13) aus dem Druckfilterhalter (11) herausnehmen.
- **(Abb. 12)** - Den Adapter für Kaffeepads (14) mit der gewölbten Seite nach unten in den Druckfilterhalter (11) einsetzen.
- **(Abb. 13)** - Danach den Filter für Kaffeepads (15) in den Druckfilterhalter (11) einsetzen.
- **(Abb. 15)** - Den Druckfilterhalter von unten in die Brühgruppe (8) einsetzen.
- **(Abb. 16)** - Den Filterhalter von links nach rechts drehen, bis er einrastet. Den Griff des Druckfilterhalters loslassen. Ein automatisches System versetzt den Griff nun wieder leicht nach links.
Diese Bewegung gewährleistet die korrekte Funktion des Druckfilterhalters.
- **(Abb. 18)** - Den Druckfilterhalter vorwärmen, indem die Taste für die Kaffeeausgabe (18) gedrückt wird. Das Wasser beginnt, aus dem Druckfilterhalter auszuströmen (**dieser Vorgang ist lediglich für den ersten Kaffee erforderlich**).
- Nachdem 150 cm³ Wasser durchgelaufen sind, wird erneut die Taste für die Kaffeeausgabe (18) gedrückt, um die Ausgabe des heißen Wassers zu stoppen.
- **(Abb. 20)** - Den Druckfilterhalter durch Drehung von rechts nach links aus der Maschine herausnehmen und das Restwasser ausschütten.
- **(Abb. 14)** - Den Kaffeepad in den Filterhalter einlegen. Sicherstellen, dass das Papier des Kaffeepads nicht über den Filterhalter übersteht.
- **(Abb. 15)** - Den Druckfilterhalter von unten in die Brühgruppe (8) einsetzen.
- **(Abb. 16)** - Den Filterhalter von links nach rechts drehen, bis er einrastet.
- **1 vorgewärmte Tasse** entnehmen und unter den Filterhalter stellen. Überprüfen, ob diese korrekt unter den Kaffeeausgabeöffnungen steht.
- **(Abb. 18)** - Die Taste für die Kaffeeausgabe (18) drücken.
- Nachdem die gewünschte Kaffeemenge ausgegeben wurde, erneut die Taste für die Kaffeeausgabe (18) drücken, um die Ausgabe des Kaffees zu stoppen und die Tasse mit dem Kaffee entnehmen.
- **(Abb. 20)** - Zum Abschluss der Ausgabe einige Sekunden abwarten, dann den Filterhalter herausnehmen und den verbrauchten Kaffeepad entfernen.

i **Wichtiger Hinweis:** Der Filter (15) und der Adapter (14) müssen stets sauber gehalten werden, um ein optimales Ergebnis zu gewährleisten. Täglich nach Gebrauch reinigen (Abb. 21).

6 AUSWAHL DER KAFFEESORTE - EMPFEHLUNGEN

Im Allgemeinen können alle handelsüblichen Kaffeesorten verwendet werden.

Dennoch handelt es sich bei Kaffee um ein Naturprodukt und sein Geschmack ist je nach Ursprungsland und Mischung unterschiedlich. Aus diesem Grunde sollten verschiedene Sorten probiert werden, um die Mischung zu ermitteln, die den persönlichen Vorlieben am besten gerecht wird.

Für optimale Ergebnisse empfehlen wir, nur ausdrücklich für die Zubereitung in Espressomaschinen zusammengestellte Mischungen zu verwenden. Der Kaffee sollte stets gleichmäßig aus dem Druckfilterhalter austreten und dabei keine Tropfen bilden.

Die Geschwindigkeit des Austritts des Kaffees kann geändert werden, indem der Umfang der Kaffeeportion im Filter leicht variiert und/oder ein Kaffee mit einem anderen Mahlgrad verwendet wird.

Um ein optimales Ergebnis in der Tasse zu gewährleisten und die Reinigung und Zubereitung zu erleichtern, empfiehlt GAG-GIA die Verwendung von Einzelportionen-Kaffeepads mit dem Markenzeichen ESE.



! BEVOR DAMPF ODER HEISSES WASSER AUSGEBEN WIRD, MUSS ÜBERPRÜFT WERDEN, OB DIE DAMPFDÜSE AUF DIE WASSERAUFFANGSCHALE GERICHTET IST.

7 HEISSWASSER

! Verbrennungsgefahr! Am Anfang der Ausgabe können kurze Heißwasserspritzer austreten. Die Ausgabedüse kann hohe Temperaturen erreichen: Nicht direkt mit den Händen berühren.

- (Abb. 5) - Die Taste ON/OFF (16) drücken, die Kontrolllampe (17) leuchtet auf.
- Warten, bis die Kontrolllampe (19) "Maschine bereit" leuchtet; die Maschine ist nun bereit.
- Während dieses Vorgangs kann sich die Kontrolllampe "Maschine bereit" (19) ein- und ausschalten. Dieser Betrieb ist völlig normal und nicht als Störung zu betrachten.
- (Abb. 22) - Einen Behälter unter die Dampfdüse stellen. Den Drehknopf (3) "Heißwasser/Dampf" öffnen, indem er im Gegenuhrzeigersinn gedreht wird.
- (Abb. 23) - Die Taste für die Kaffeerausgabe (18) drücken.
- (Abb. 23) - Nach der Entnahme der gewünschten Menge von heißem Wasser erneut die Taste für die Kaffeerausgabe (18) drücken.
- (Abb. 24) - Den Drehknopf (3) "Heißwasser/Dampf" schließen, indem er im Uhrzeigersinn gedreht wird. Den Behälter entfernen.

8 DAMPF / CAPPUCCINO

! Verbrennungsgefahr! Am Anfang der Ausgabe können kurze Heißwasserspritzer austreten. Die Ausgabedüse kann hohe Temperaturen erreichen: nicht direkt mit den Händen berühren.

! Achtung! Keinen Kaffee ausgeben, wenn die Dampffunktion angewählt ist, da die Temperatur dann zu hoch ist und die Gefahr von Verbrennungen besteht.



- (Abb. 5) - Die Taste ON/OFF (16) drücken, die Kontrolllampe (17) leuchtet auf.
- Warten, bis die Kontrolllampe (19) "Maschine bereit" aufleuchtet.
- (Abb. 19) - Den Dampfschalter (20) drücken. Die Kontrolllampe "Maschine bereit" (19) schaltet sich aus.
- Warten, bis die Kontrolllampen "Maschine bereit" (19) und "Dampf bereit" (21) leuchten; nun ist die Maschine für die Dampfausgabe bereit.
- Während dieses Vorgangs können sich die Kontrolllampen (19) und (21) ein- und ausschalten. Dieser Betrieb ist völlig normal und nicht als Störung zu betrachten.
- (Abb. 26) - Einen Behälter unter die Dampfdüse stellen

und den Drehknopf (3) für kurze Zeit öffnen, um das Restwasser aus der Dampfdüse ablaufen zu lassen. Nach kurzer Zeit tritt dann nur noch Dampf aus.

- **(Abb. 27)** - Den Drehknopf (3) schließen und den Behälter entfernen.
- Den Behälter, der für die Cappuccinozubereitung benutzt werden soll, zu 1/3 mit kalter Milch füllen.

i Für ein gutes Ergebnis kalte Milch verwenden

- **(Abb. 28)** - Die Dampfdüse in die Milch tauchen und den Drehknopf (3) öffnen, indem er im Gegenuhrzeigersinn gedreht wird. Den Behälter mit der Milch langsam von unten nach oben drehen, um ein gleichmäßiges Aufheizen zu gewährleisten.
- **(Abb. 29)** - Abschließend den Drehknopf (3) schließen. Den Behälter mit der aufgeschäumten Milch entnehmen.
- **(Abb. 25)** - Den Dampfschalter (20) erneut drücken.
- Die Vorgehensweise für die Entlüftung des Systems, die im Abschn. 4.5 beschrieben wird, ausführen, um die Maschine betriebsbereit zu machen.

 **Keinen Kaffee ausgeben, wenn die Taste  gedrückt ist oder die Kontrolllampe 21 leuchtet. Die Dampffunktion ist angewählt und die Temperatur des Durchlauferhitzers ist zu hoch. Vor der Ausgabe eines Kaffees abwarten, bis die "Kaffee bereit" Kondition (Kontrolllampe 19 aufleuchtet) aktiv ist.**

i **Hinweis: Die Maschine ist betriebsbereit, wenn die Kontrolllampe "Maschine bereit" (19) dauerhaft aufleuchtet.**

i **Hinweis: Wenn es nicht gelingt, den Cappuccino wie beschrieben zuzubereiten, muss das System wie im Abschn. 4.5. beschrieben gefüllt und der Vorgang wiederholt werden.**

i **Auf dieselbe Weise können auch andere Getränke erhitzt werden.**

- Nach diesem Vorgang die Dampfdüse mit einem feuchten Tuch reinigen.

9 REINIGUNG

Die Wartung und die Reinigung dürfen nur dann durchgeführt werden, wenn die Maschine vom Stromnetz abgenommen wurde und abgekühlt ist.

- Die Maschine darf nicht in Wasser getaucht werden. Teile der Maschine dürfen nicht in der Spülmaschine gereinigt werden.
- Für die Reinigung sollten kein Äthylalkohol, Lösungsmittel und/oder chemisch aggressive Produkte verwendet werden.
- Es wird empfohlen, den Wassertank täglich zu reinigen und mit frischem Trinkwasser zu füllen.
- **(Abb. 31-33)** - Den äußeren Bereich des Pannarellos täglich nach dem Erhitzen von Milch abnehmen und mit frischem Trinkwasser waschen.
- **(Abb. 31-32-33)** - Die Dampfdüse muss wöchentlich gereinigt werden. Dazu wie folgt vorgehen:
 - Den äußeren Teil des Pannarellos (für die regelmäßige Reinigung) entfernen;
 - Den oberen Teil des Pannarellos von der Dampfdüse abziehen;
 - Den oberen Bereich des Pannarellos mit frischem Trinkwasser reinigen;
 - Die Dampfdüse mit einem feuchten Tuch reinigen und eventuelle Milchrückstände entfernen;
 - Den oberen Teil der Dampfdüse wieder anbringen (sicherstellen, dass diese vollständig eingesetzt ist);
 - Den äußeren Teil des Pannarellos wieder montieren.
- **(Abb. 34)** - Die Abtropfschale täglich entleeren und reinigen.
- Für die Reinigung des Geräts ein weiches, leicht mit Wasser befeuchtetes Tuch verwenden.
- **(Abb. 21)** - Für die Reinigung des Druckfilterhalters ist wie folgt vorzugehen:
 - **(Abb. 11)** - Den Filter herausnehmen und sorgfältig mit warmem Wasser reinigen.
 - Den Adapter (sofern vorhanden) herausnehmen und sorgfältig mit warmem Wasser reinigen.
 - Den Innenbereich des Druckfilterhalters reinigen.
- Die Vorrichtung und deren Bestandteile nicht unter Verwendung einer Mikrowelle oder eines herkömmlichen Backofens trocknen.

10 ENTKALKUNG

Die Bildung von Kalk ist eine natürliche Folge des Betriebs des Geräts. Die Entkalkung ist nach jeweils 1-2 Betriebsmonaten der Maschine und/oder dann erforderlich, wenn eine Reduzierung der Wasserdurchlaufmenge festgestellt wird. Ausschließlich einen GAGGIA-Entkalker verwenden.

i Die Angaben im Bedienungs- und Wartungshandbuch haben gegenüber den Angaben auf separat verkauftem Zubehör und/oder Verbrauchsmaterial Vorrang, soweit sich daraus Konflikte ergeben.

! Ausschließlich einen GAGGIA-Entkalker verwenden. Dieser wurde eigens dafür entwickelt, die Leistungen und den Betrieb der Maschine für deren gesamtes Betriebsleben optimal zu erhalten, und, soweit er korrekt verwendet wird, Beeinträchtigungen des abgegebenen Produktes zu vermeiden. Die Entsorgung der Entkalkerlösung muss gemäß den Vorgaben des Herstellers und/oder den im Benutzerland geltenden Vorschriften erfolgen.



! Die Entkalkerlösung und die bis zum Abschluss des Zyklus abgegebenen Produkte dürfen keinesfalls getrunken werden. Keinesfalls darf Essig als Entkalker verwendet werden.

- 1 (Abb. 15-16) - Den Filterhalter (ohne Kaffee) von unten in die Brühgruppe (8) einsetzen und von links nach rechts drehen, bis er einrastet.
- 2 (Abb. 1) - Den Wassertank abnehmen und leeren.
- 3 (Abb. 2) - Den **GESAMTEN** Inhalt der Flasche mit konzentriertem GAGGIA-Entkalker in den Wassertank des Geräts einfüllen und den Tank mit frischem Trinkwasser bis zum Füllstand MAX auffüllen.
- 4 Den eventuell auf der Dampfdüse installierten Pannarello (oder Cappuccinatore) entfernen.
- 5 Die Maschine einschalten, indem die Taste ON/OFF (16) gedrückt wird. Die Kontrolllampe (17) leuchtet auf. Über die Heißwasser-/Dampfdüse 2 Tassen mit jeweils ca. 150 ml Wasser entnehmen (wie im Kapitel "HEISSWASSER" des Handbuchs beschrieben). Dann die Maschine durch Druck der Taste ON/OFF (16) ausschalten. Die Kon-

trolllampe (17) schaltet sich aus.

- 6 Den Entkalker für ca. 15-20 Minuten bei ausgeschalteter Maschine einwirken lassen.
- 7 Die Maschine einschalten, indem die Taste ON/OFF (16) gedrückt wird. Die Kontrolllampe (17) leuchtet auf. Über die Heißwasser-/Dampfdüse 2 Tassen mit jeweils ca. 150 ml Wasser entnehmen (wie im Kapitel "HEISSWASSER" des Handbuchs beschrieben). Nachfolgend die Maschine durch Druck der Taste ON/OFF (16) ausschalten und für einen Zeitraum von 3 Minuten ausgeschaltet lassen.
- 8 Die unter **Punkt 7** beschriebenen Vorgänge bis zur vollständigen Leerung des Wassertanks wiederholen.
- 9 (Abb. 2) - Den Tank ausspülen und mit frischem Trinkwasser füllen.
- 10 (Abb. 6) - Einen Behälter unter die Dampfdüse (Pannarello) stellen. Den Drehknopf (3) langsam öffnen, indem er im Gegenuhrzeigersinn gedreht wird. (Abb. 7) - Die Taste für die Kaffeeausgabe (18) drücken.
- 11 Den gesamten Inhalt des Wassertanks über die Heißwasser-/Dampfdüse abfließen lassen. (Abb. 7) - Die Taste für die Kaffeeausgabe (18) erneut drücken, um die Ausgabe zu beenden. (Abb. 8) - Den Drehknopf (3) schließen, indem er im Uhrzeigersinn gedreht wird.
- 12 (Abb. 2) - Den Tank mit frischem Trinkwasser füllen.
- 13 (Abb. 17) - Einen geeigneten Behälter unter den Filterhalter stellen.
- 14 (Abb. 18) - Die Taste für die Kaffeeausgabe (18) drücken und das gesamte im Tank vorhandene Wasser ablassen. Ist kein Wasser mehr vorhanden, die Ausgabe abbrechen, indem erneut die Taste für die Kaffeeausgabe (18) gedrückt wird. Anschließend den Behälter entleeren.
- 15 Die Vorgänge ab **Punkt (9)** erneut für insgesamt 4 Tankfüllungen wiederholen. Danach ist die Maschine betriebsbereit.

(Abb. 20) - Den Filterhalter durch Drehung von rechts nach links aus der Brühgruppe herausnehmen und mit frischem Trinkwasser ausspülen.

Der Entkalkungszyklus ist nun abgeschlossen.

(Abb. 2) - Den Tank erneut mit frischem Wasser füllen. Soweit erforderlich, das System entlüften, wie im Abschn. 4.5 des Handbuchs beschrieben.

Abschließend den Pannarello (oder Cappuccinatore) wieder auf der Dampfdüse installieren.

11 ENTSORGUNG

Dieses Produkt entspricht der EU-Richtlinie 2002/96/EG



Das Symbol  auf dem Produkt oder seiner Verpackung weist darauf hin, dass das Produkt nicht als normaler Haushaltsabfall zu behandeln ist, sondern an einem Sammelpunkt

für das Recycling von elektrischen und elektronischen Geräten abgegeben werden muss.

Durch Ihren Beitrag zum korrekten Entsorgen dieses Produkts schützen Sie die Umwelt und die Gesundheit Ihrer Mitmenschen. Umwelt und Gesundheit werden durch falsches Entsorgen gefährdet.

Weitere Informationen über das Recycling dieses Produkts erhalten Sie von Ihrer Gemeinde, der Müllabfuhr oder dem Geschäft, in dem Sie das Produkt gekauft haben.

Störung	Mögliche Ursachen	Abhilfe
Die Maschine schaltet sich nicht ein.	Die Maschine ist nicht an das Stromnetz angeschlossen.	Die Maschine an das Stromnetz anschließen.
Die Pumpe ist sehr laut.	Wasser im Tank fehlt.	Füllen Sie Wasser nach (Abschn. 4.3).
Der Kaffee ist zu kalt.	Die Kontrolllampe "Kaffee bereit" (15) war nicht eingeschaltet, als die Taste (14) gedrückt wurde.	Warten Sie ab, bis die Kontrolllampe "Kaffee bereit" (15) aufleuchtet.
	Filterhalter zum Vorheizen nicht eingesetzt (Kap. 5).	Den Filterhalter vorwärmen.
	Tassen kalt.	Wärmen Sie die Tassen mit heißem Wasser vor.
Es bildet sich kein Schaum auf der Milch.	Nicht geeignete Milch: Milchpulver, fettarme Milch.	Verwenden Sie Vollmilch.
Die Zubereitung des Cappuccinos gelingt nicht.	Die Dampfdüse ist verschmutzt.	Reinigen Sie die Dampfdüse wie im Kap. 9 beschrieben.
	Es ist kein Dampf mehr im Durchlauferhitzer.	Entlüften Sie das System (Abschn. 4.5) und wiederholen Sie die im Kap. 8 beschriebenen Schritte.
Der Kaffee sprudelt zu schnell heraus, es bildet sich keine Crema.	Zu wenig Kaffee im Filterhalter.	Füllen Sie mehr Kaffee ein (Kap. 5).
	Der Mahlgrad ist zu grob.	Verwenden Sie eine andere Kaffeemischung (Kap. 6).
	Der Kaffee ist alt oder nicht geeignet.	Verwenden Sie eine andere Kaffeemischung (Kap. 6).
Der Kaffee läuft nicht oder nur tropfenweise heraus.	Wasser fehlt.	Füllen Sie Wasser nach (Abschn. 4.3).
	Mahlgrad zu fein.	Verwenden Sie eine andere Kaffeemischung (Kap. 6).
	Kaffee im Filterhalter zu fest angedrückt.	Lockern Sie den gemahlene Kaffee.
	Zu viel Kaffee im Filterhalter.	Reduzieren Sie die Kaffeemenge im Filterhalter.
	Drehknopf (3) offen.	Schließen Sie den Drehknopf (3).
	Maschine verkalkt.	Entkalken Sie die Maschine (Kap. 10).
Der Kaffee läuft über die Ränder.	Filter im Filterhalter verstopft.	Reinigen Sie den Filter (Kap. 9).
	Der Filterhalter wurde nicht korrekt in die Brühgruppe eingesetzt.	Setzen Sie den Filterhalter korrekt ein (Kap. 5).
	Oberer Rand des Filterhalters verschmutzt.	Reinigen Sie den Rand des Filterhalters.
	Zu viel Kaffee im Filterhalter.	Reduzieren Sie die Kaffeemenge mit einem Messlöffel.

Bei Störungen, die nicht in der oben aufgeführten Tabelle behandelt werden oder in Fällen, in denen die empfohlenen Vorgehensweisen das Problem nicht beheben, wenden Sie sich bitte an eine Kundendienststelle.

1 INFORMATIONS GÉNÉRALES

Cette machine à café est indiquée pour la préparation d'une ou de deux tasses de café expresso. Elle est équipée d'une buse orientable pour la distribution de la vapeur et de l'eau chaude. Les commandes sur la façade de l'appareil sont marquées par des symboles faciles à comprendre. Cette machine a été conçue pour un usage domestique et n'est pas indiquée pour un fonctionnement continu de type professionnel.



Attention. Nous déclinons toute responsabilité pour les dommages éventuels se produisant en cas de :

- Usage impropre et non conforme aux utilisations prévues ;
- Réparations non effectuées auprès des centres d'assistance agréés ;
- Altération du câble d'alimentation ;
- Altération de n'importe quel composant de la machine ;
- Utilisation de pièces de rechange et d'accessoires non d'origine ;
- Défaut de détartrage et stockage dans un local où la température est inférieure à 0°C.

Dans tous ces cas, la garantie n'est pas valable.

1.1 Pour faciliter la lecture



Le triangle d'avertissement indique toutes les instructions à retenir pour la sécurité de l'utilisateur.

Se conformer scrupuleusement à ces indications pour éviter tout risque de blessures graves !

Les images, les parties de l'appareil, les éléments de commande, etc. sont marqués par des lettres ou des chiffres. Dans ce cas, consulter les images.

i Ce symbole met en évidence les informations à retenir pour une meilleure utilisation de la machine. Les images qui correspondent au texte se trouvent dans les premières pages du manuel. Consulter ces pages pendant la lecture du mode d'emploi.

1.2 Utilisation de ce mode d'emploi

Conservé ce mode d'emploi dans un endroit sûr. Joindre le mode d'emploi à la machine à café au cas où une autre personne devrait l'utiliser.

Pour de plus amples informations ou en cas de problèmes, s'adresser aux centres d'assistance agréés.

2 DONNÉES TECHNIQUES

Le constructeur se réserve le droit d'apporter des modifications aux caractéristiques techniques du produit.

Tension nominale - Puissance nominale - Alimentation	
Voir la plaquette située sur l'appareil	
Matériau du corps	Plastique
Dimensions (l x h x p) (cm)	210 x 300 x 280
Poids	3,9 kg
Longueur du câble	1,2 m
Bandeau de commande	En façade
Porte-filtre	Pressurisé
Pannarello	Spécial pour les cappuccinos
Réservoir à eau	1,25 litres - Amovible
Pression de la pompe	15 bars
Chaudière	Acier inoxydable
Dispositifs de sécurité	Thermostat à réenclenchement manuel Coupe-circuit thermique

3 CONSIGNES DE SÉCURITÉ



Ne jamais mettre les parties sous tension au contact de l'eau : danger de court-circuit ! La vapeur surchauffée et l'eau chaude peuvent provoquer des brûlures ! Ne jamais diriger le jet de vapeur ou d'eau chaude vers des parties du corps. Toucher la buse de vapeur / eau chaude en faisant très attention : danger de brûlures !

Utilisation prévue

Cette machine à café est destinée uniquement à un usage domestique. Toute modification technique de la machine, ainsi que toute utilisation impropre sont interdites puisqu'elles engendrent des risques ! L'appareil ne doit pas être utilisé par des personnes (y compris les enfants) ayant de faibles capacités physiques, mentales ou sensorielles, sans expérience et/ou

aux compétences insuffisantes, à moins qu'elles ne soient sous la supervision d'une personne responsable de leur sécurité ou formées par cette personne en ce qui concerne l'utilisation de l'appareil.

Alimentation du secteur

Ne brancher la machine à café que sur une prise de courant appropriée. La tension doit correspondre à celle indiquée sur la plaquette de l'appareil.

Câble d'alimentation

Ne jamais utiliser la machine à café si le câble d'alimentation est défectueux. Si le câble d'alimentation est abîmé, il doit être remplacé par le fabricant ou par son service d'assistance aux clients. Ne pas faire passer le câble d'alimentation sur des arêtes vives ou sur des objets très chauds. Le protéger contre l'huile.

Ne pas transporter ou tirer la machine à café par son câble. Ne pas retirer la fiche en la tirant par le câble. Ne pas la toucher avec les mains mouillées.

Éviter que le câble d'alimentation ne pende librement des tables ou des étagères.

Protection des autres personnes

Garder les enfants sous supervision, pour qu'ils ne jouent pas avec l'appareil.

Les enfants ne se rendent pas compte des risques liés aux électroménagers.

Les matériaux utilisés pour l'emballage de la machine doivent être gardés hors de la portée des enfants.

Danger de brûlures

Ne pas diriger le jet d'eau chaude ou de vapeur surchauffée vers soi et/ou vers d'autres personnes. Utiliser toujours les poignées prévues à cet effet.

Ne jamais ôter le porte-filtre pendant la distribution du café. Pendant la phase de chauffage, des gouttes d'eau chaude peuvent sortir du groupe de distribution du café.

Ne jamais distribuer de café lorsque l'interrupteur (☺) est appuyé, parce que la fonction vapeur est activée et la chaudière a une température trop élevée.

Emplacement

Ranger la machine à café dans un endroit sûr pour éviter tout risque de renversement ou de blessures.

Risque de fuite d'eau chaude ou de vapeur surchauffée : **danger de brûlures !**

Ne pas garder la machine à une température inférieure à 0°C : le gel pourrait l'endommager.

Ne pas utiliser la machine à café en plein air.

Ne pas poser la machine sur des surfaces très chaudes ou à

proximité d'une flamme nue : le châssis pourrait fondre ou s'abîmer.

Nettoyage

Avant de nettoyer la machine, désactiver tous les boutons et ôter la fiche de la prise de courant.

Attendre quelques instants pour que la machine se refroidisse. Ne jamais plonger la machine dans l'eau !

Il est strictement interdit d'essayer d'intervenir à l'intérieur de la machine.

Ne pas utiliser l'eau qui est restée pendant plusieurs jours dans le réservoir pour un usage alimentaire ; laver le réservoir et le remplir d'eau fraîche potable.

Espace pour l'utilisation et l'entretien

Pour un fonctionnement correct et efficace de la machine à café, il est conseillé de :

- choisir une surface d'appui plane et nivelée ;
- choisir un endroit assez bien éclairé, propre et pourvu d'une prise de courant facilement accessible ;
- prévoir une distance minimum des parois de la machine, conformément à la figure (Fig. A).

Rangement de la machine

Si la machine reste inutilisée pendant longtemps, la mettre hors tension et ôter la fiche de la prise. Ranger la machine dans un lieu sec et hors de la portée des enfants. La protéger contre la poussière et les saletés.

Réparations / Entretien

En cas de pannes, de dommages ou de défauts présumés à la suite d'une chute, débrancher immédiatement la fiche de la prise. Ne jamais mettre en marche une machine défectueuse. Seuls les centres d'assistance agréés peuvent effectuer des interventions et des réparations. Nous déclinons toute responsabilité en cas de dommages pour toute opération non effectuée dans les règles de l'art.

En cas d'incendie

En cas d'incendie, utiliser des extincteurs à anhydride carbonique (CO₂). N'utiliser ni d'eau ni d'extincteurs à poudre.

Légende des composants de la machine (page 2)

- 1 Bandeau de commande
- 2 Couvercle du réservoir à eau
- 3 Bouton eau-chaude/vapeur
- 4 Logement pour accessoires
- 5 Réservoir à eau
- 6 Plaque repose tasses
- 7 Bac de récupération de l'eau + grille
- 8 Groupe de distribution du café
- 9 Buse de vapeur (Pannarello)
- 10 Câble d'alimentation
- 11 Porte-filtre pressurisé
- 12 Mesure à café moulu
- 13 Filtre à café moulu
(unique pour la distribution de 1 ou 2 cafés)
- 14 Adaptateur du filtre à dosettes de café
- 15 Filtre à dosettes de café
- 16 Interrupteur « ON/OFF »
- 17 Voyant « Machine allumée »
Allumé = Machina allumée
Éteint = Machine éteinte
- 18 Interrupteur de distribution du café
- 19 Voyant café/eau - « Machine prête »
Allumé = OK pour distribution de café / eau chaude
Éteint = Température basse pour café / eau chaude
- 20 Interrupteur vapeur
- 21 Voyant « Vapeur prête »
Allumé = OK pour distribution de vapeur
Éteint = Température basse pour vapeur

4 INSTALLATION

Pour votre sécurité et celle de tiers, s'en tenir scrupuleusement aux « Consignes de sécurité » indiquées au chap. 3.

4.1 Emballage

L'emballage original a été conçu et réalisé pour protéger la machine lors de son expédition. Il est conseillé de le garder pour d'éventuels transports à venir.

4.2 Avertissements d'installation

Avant d'installer la machine, s'en tenir aux consignes de sécurité suivantes :

- placer la machine dans un endroit sûr ;
- s'assurer que les enfants n'ont pas la possibilité de jouer avec la machine ;
- ne pas placer la machine sur des surfaces très chaudes ou à

proximité d'une flamme nue.

La machine à café est enfin prête pour être branchée sur le réseau électrique.

i **Remarque : il est recommandé de laver les composants avant leur toute première utilisation et/ou après des périodes d'inactivité.**

4.3 Réservoir à eau

- (Fig.1A) - Enlever le couvercle du réservoir à eau (2) en le soulevant.
- (Fig.1B) - Retirer le réservoir à eau (5).

i **Remarque : les accessoires de la machine se trouvent à côté du réservoir à eau (5).**

- (Fig.2) - Rincer le réservoir et le remplir d'eau fraîche potable ; éviter d'en verser une quantité excessive.

! **Ne remplir le réservoir qu'avec de l'eau fraîche potable non pétillante. L'eau chaude ou tout autre liquide peuvent endommager le réservoir. Ne jamais mettre la machine en marche sans eau : s'assurer que le réservoir est suffisamment plein.**

- (Fig.3) - Insérer correctement le réservoir dans son logement et replacer le couvercle (2).

! **Vérifier que le réservoir est bien inséré dans la machine en le poussant soigneusement jusqu'à la butée (LA RÉFÉRENCE DE LA FIG.4 DOIT ÊTRE COMPLÈTEMENT VISIBLE) afin d'éviter tout débordement d'eau par le fond.**

4.4 Branchement de la machine

! **Le courant électrique peut être dangereux ! Par conséquent, s'en tenir toujours scrupuleusement aux consignes de sécurité. Ne jamais utiliser de câbles défectueux ! Les câbles et les fiches défectueux doivent être immédiatement remplacés par des Centres d'Assistance Agréés.**

La tension de l'appareil a été préréglée à l'usine. Vérifier si la tension du réseau correspond aux indications figurant sur la plaquette d'identification qui se trouve sur le fond de l'appareil.

- Avant de brancher la machine sur le réseau électrique, s'assurer que l'interrupteur ON/OFF (16) **N'A PAS** été appuyé.

- Brancher la fiche sur une prise de courant murale ayant une tension appropriée.

4.5 Amorçage du circuit

Lors de la toute première utilisation, après avoir distribué de la vapeur ou après avoir épuisé l'eau contenue dans le réservoir, le circuit de la machine doit être toujours réamorcé.

- **(Fig.5)** - Appuyer sur l'interrupteur ON/OFF (16) ; le voyant (17) s'allume.
- **(Fig.6)** - Placer un récipient sous la buse de vapeur. Ouvrir le bouton (3) « eau chaude/vapeur » en le tournant dans le sens inverse des aiguilles d'une montre.
- **(Fig.7)** - Appuyer sur l'interrupteur café (18).
- Attendre jusqu'à ce que un jet d'eau régulier sorte de la buse de vapeur (Pannarello).
- **(Fig.7)** - Appuyer à nouveau sur l'interrupteur café (18) pour terminer la distribution.
- **(Fig.8)** - Fermer le bouton (3) « eau chaude/vapeur » en le tournant dans le sens des aiguilles d'une montre. Enlever le récipient.

La machine est prête à distribuer du café et de la vapeur. Quant aux mécanismes de son fonctionnement, consulter les chapitres correspondants.

4.6 Première utilisation ou après une période d'inactivité

Cette simple opération vous garantit une distribution optimale et est à effectuer :

- lors du premier démarrage ;
- ou bien lorsque la machine reste inactive pendant une longue période (pendant plus de 2 semaines).

 **L'eau distribuée pendant cette phase doit être vidée dans une vidange spéciale et ne peut plus être destinée à la consommation humaine. Si le récipient se remplit, pendant le cycle, arrêter la distribution et le vider avant de recommencer l'opération.**

- A **(Fig.2)** - Rincer le réservoir et le remplir d'eau fraîche potable.
- B **(Fig.6)** - Placer un récipient sous la buse de vapeur. Ouvrir doucement le bouton du robinet (3) en le tournant dans le sens inverse des aiguilles d'une montre.
(Fig.7) - Appuyer sur l'interrupteur café (18).
- C Distribuer tout le contenu du réservoir à eau de la buse de vapeur/eau chaude.

(Fig.7) - Pour terminer la distribution, appuyer à nouveau sur l'interrupteur café (18).

(Fig.8) - Fermer le bouton du robinet (3) en le tournant dans le sens des aiguilles d'une montre.

- D **(Fig.2)** - Remplir le réservoir avec de l'eau fraîche potable.
- E **(Fig.15-16)** - Introduire le porte-filtre par le bas dans le groupe de distribution (8) et le tourner de gauche à droite jusqu'à ce qu'il se bloque.
- F Placer un récipient approprié sous le porte-filtre.
- G **(Fig.18)** - Appuyer sur l'interrupteur café (18) pour faire sortir toute l'eau contenue dans le réservoir. Lorsque il n'y a plus d'eau dans le réservoir, arrêter la distribution en appuyant à nouveau sur l'interrupteur café (18).
À la fin, vider le récipient.
- H **(Fig.20)** - Enlever le porte-filtre du groupe en le tournant de droite à gauche et le rincer à l'eau fraîche potable.
- I **Maintenant, la machine est prête à l'emploi.**

5 DISTRIBUTION DU CAFÉ

 **Attention ! Pendant la distribution du café, il est interdit d'ôter le porte-filtre pressurisé, en le tournant manuellement dans le sens des aiguilles d'une montre. Danger de brûlures.**

- Pendant cette opération, le voyant « machine prête » (19) peut s'allumer et s'éteindre ; ce fonctionnement doit être considéré comme normal et ne constitue pas une anomalie.
- Avant d'utiliser la machine, vérifier si le bouton « eau chaude/vapeur » (3) est fermé et que le réservoir à eau de la machine contient une quantité d'eau suffisante.
- **(Fig.5)** - Appuyer sur l'interrupteur ON/OFF (16) ; le voyant (17) s'allume.
- Attendre jusqu'à ce que le voyant « machine prête » (19) s'allume. La machine est prête pour la distribution du café.

5.1 Avec du café moulu

- **(Fig.9)** - Insérer le filtre (13) dans le porte-filtre pressurisé (11) ; lors de la première utilisation, le filtre est déjà inséré.
- **(Fig.15)** - Introduire le porte-filtre pressurisé par le bas dans le groupe de distribution (8).
- **(Fig.16)** - Tourner le porte-filtre de gauche à droite jusqu'à ce qu'il se bloque. Laisser la poignée du porte-filtre pressurisé. Grâce à un système automatique, la poignée se déplace légèrement vers la gauche.

Ce mouvement garantit le parfait fonctionnement du porte-filtre pressurisé.

- **(Fig.18)** - Préchauffer le porte-filtre pressurisé en appuyant sur l'interrupteur café (18). L'eau commence à sortir du porte-filtre pressurisé (**cette opération n'est nécessaire que pour le premier café**).
- Après avoir distribué 150 ml d'eau, appuyer à nouveau sur l'interrupteur café (18) pour arrêter la distribution d'eau chaude.
- **(Fig.16)** - Enlever le porte-filtre de la machine en le tournant de droite à gauche et vider l'eau résiduelle.
- **(Fig.35)** - Prélever la mesure de la machine.
- **(Fig.10)** - Verser 1-1,5 mesures pour un café individuel ou 2 mesures pour un café double. Éliminer le café en excès se trouvant sur le bord du porte-filtre.
- **(Fig.15)** - Introduire le porte-filtre (11) par le bas dans le groupe de distribution (8).
- **(Fig.16)** - Tourner le porte-filtre de gauche à droite jusqu'à ce qu'il se bloque.
- **(Fig.17)** - **Mettre 1 ou 2 tasses préchauffées** sous le porte-filtre et vérifier qu'elles sont correctement placées sous les buses de distribution du café.
- **(Fig.18)** - Appuyer sur l'interrupteur café (18).
- Lorsque la machine a distribué la quantité de café souhaitée, appuyer à nouveau sur l'interrupteur café (18) pour arrêter la distribution du café et retirer les tasses **(Fig.19)**.
- **(Fig.20)** - Une fois la distribution terminée, attendre quelques secondes avant de sortir le porte-filtre et d'évacuer le marc du café.

i **Remarque :** dans le porte-filtre il reste une petite quantité d'eau ; cela est normal et n'est dû qu'aux caractéristiques du porte-filtre.

i **Remarque importante :** afin de garantir de bons résultats, le filtre (13) doit être gardé toujours propre. Laver tous les jours après leur utilisation (Fig.21).

5.2 Avec du café en dosettes

- **(Fig.11)** - À l'aide d'une cuiller à café, enlever le filtre à café moulu (13) du porte-filtre pressurisé (11).
- **(Fig.12)** - Insérer l'adaptateur pour dosettes (14) dans le porte-filtre pressurisé (11), la partie bombée tournée vers le bas.
- **(Fig.13)** - Ensuite, introduire le filtre pour dosettes (15) dans le porte-filtre pressurisé (11).
- **(Fig.15)** - Introduire le porte-filtre pressurisé par le bas dans le groupe de distribution (8).

- **(Fig.16)** - Tourner le porte-filtre de gauche à droite jusqu'à ce qu'il se bloque. Laisser la poignée du porte-filtre pressurisé. Grâce à un système automatique, la poignée se déplace légèrement vers la gauche.

Ce mouvement garantit le parfait fonctionnement du porte-filtre pressurisé.

- **(Fig.18)** - Préchauffer le porte-filtre pressurisé en appuyant sur l'interrupteur café (18). L'eau commence à sortir du porte-filtre pressurisé (**cette opération n'est nécessaire que pour le premier café**).
- Après avoir distribué 150 ml d'eau, appuyer à nouveau sur l'interrupteur café (18) pour arrêter la distribution d'eau chaude.
- **(Fig.20)** - Enlever le porte-filtre pressurisé de la machine en le tournant de droite à gauche et vider l'eau résiduelle.
- **(Fig.14)** - Introduire la dosette dans le porte-filtre et s'assurer que le papier de la dosette ne sort pas du porte-filtre.
- **(Fig.15)** - Introduire le porte-filtre pressurisé par le bas dans le groupe de distribution (8).
- **(Fig.16)** - Tourner le porte-filtre de gauche à droite jusqu'à ce qu'il se bloque.
- Prélever **1 tasse** préchauffée et la placer sous le porte-filtre. Vérifier si elle est correctement placée sous les buses de distribution du café.
- **(Fig.18)** - Appuyer sur l'interrupteur café (18).
- Lorsque la machine a distribué la quantité de café souhaitée, appuyer à nouveau sur l'interrupteur café (18) pour arrêter la distribution du café et retirer la tasse.
- **(Fig.20)** - Une fois la distribution terminée, attendre quelques secondes avant d'enlever le porte-filtre et la dosette utilisée.

i **Remarque importante :** afin de garantir de bons résultats, le filtre (15) et l'adaptateur (14) doivent être gardés toujours propres. Laver tous les jours après leur utilisation (Fig.21).

6 CHOIX DU TYPE DE CAFÉ - CONSEILS

Généralement, tous les types de café disponibles dans le commerce peuvent être utilisés.

Toutefois, le café est un produit naturel et son goût change en fonction de l'origine et des mélanges réalisés. Il est donc conseillé d'essayer plusieurs types de café, afin de trouver celui qui s'adapte le mieux à vos goûts.

Pour des résultats optimaux, il est conseillé d'utiliser des mélanges spécialement préparés pour les machines à café expres-

so. Le café devrait toujours sortir régulièrement du porte-filtre pressurisé sans qu'il s'égoutte.

La vitesse de distribution du café peut être modifiée en modifiant légèrement la dose de café dans le filtre et/ou en utilisant un degré de mouture différent.

Pour obtenir un meilleur résultat et pour faciliter le nettoyage et la préparation, GAGGIA vous conseille d'utiliser des dosettes unidose marquées ESE.



AVANT TOUTE OPÉRATION DE DISTRIBUTION DE VAPEUR OU D'EAU CHAUDE, VÉRIFIER SI LA BUSE DE VAPEUR EST CORRECTEMENT ORIENTÉE VERS LE BAC DE RÉCUPÉRATION D'EAU.

7 EAU CHAUDE

Danger de brûlures ! Il peut y avoir quelques éclaboussures d'eau chaude au début de la distribution. La buse de distribution peut atteindre des températures élevées : éviter tout contact direct avec les mains.

- **(Fig.5)** - Appuyer sur l'interrupteur ON/OFF (16) ; le voyant (17) s'allume.
- Attendre jusqu'à ce que le voyant « machine prête » (19) s'allume. La machine est prête.
- Pendant cette opération, le voyant « machine prête » (19) peut s'allumer et s'éteindre ; ce fonctionnement doit être considéré comme normal et ne constitue pas une anomalie.
- **(Fig.22)** - Placer un récipient sous la buse de vapeur. Ouvrir le bouton (3) « eau chaude/vapeur » en le tournant dans le sens inverse des aiguilles d'une montre.
- **(Fig.23)** - Appuyer sur l'interrupteur café (18).
- **(Fig.23)** - Après avoir prélevé la quantité d'eau chaude souhaitée, appuyer à nouveau sur l'interrupteur café (18).
- **(Fig.24)** - Fermer le bouton (3) « eau chaude/vapeur » en le tournant dans le sens des aiguilles d'une montre. Enlever le récipient.

8 VAPEUR / CAPPUCCINO

Danger de brûlures ! Il peut y avoir quelques éclaboussures d'eau chaude au début de la distribution. La buse de distribution peut atteindre des températures élevées : éviter tout contact direct avec les mains.

Attention ! Ne pas distribuer de café lorsque la fonction vapeur est sélectionnée car la température est trop élevée et on risque de se brûler.

- **(Fig.5)** - Appuyer sur l'interrupteur ON/OFF (16) ; le voyant (17) s'allume.
- Attendre jusqu'à ce que le voyant « machine prête » (19) s'allume.
- **(Fig.19)** - Appuyer sur l'interrupteur vapeur (20). Le voyant « machine prête » (19) s'éteint.
- Attendre jusqu'à ce que le voyant « machine prête » (19) et le voyant « vapeur prête » (21) s'allument. La machine est prête pour la distribution de la vapeur.
- Pendant cette opération, les voyants (19) et (21) peuvent s'allumer et s'éteindre. Ce fonctionnement doit être considéré comme normal et ne constitue pas une anomalie.
- **(Fig.26)** - Placer un récipient sous la buse de vapeur et ouvrir le bouton (3) pendant quelques secondes pour que l'eau résiduelle contenue dans la buse de vapeur s'écoule. Quelques instants plus tard, seule la vapeur sera distribuée.
- **(Fig.27)** - Fermer le bouton (3) et retirer le récipient.
- Remplir 1/3 du récipient servant à préparer le cappuccino avec du lait froid.

i Pour obtenir de meilleurs résultats, utiliser du lait froid

- **(Fig.28)** - Plonger la buse de vapeur dans le lait et ouvrir le bouton (3) en le tournant dans le sens inverse des aiguilles d'une montre. Tourner lentement le récipient du bas vers le haut, afin d'obtenir un réchauffage uniforme.
- **(Fig.29)** - Une fois ce procédé terminé, fermer le robinet (3) et prendre la tasse avec le lait émulsionné.
- **(Fig.25)** - Appuyer à nouveau sur l'interrupteur vapeur (20).
- Pour mettre la machine en service, amorcer le circuit comme indiqué à la section 4.5.

Ne jamais distribuer de café lorsque l'interrupteur (☺) est appuyé ou lorsque le voyant 21 est allumé, parce que la fonction vapeur est activée et la

**chaudière a une température trop élevée.
Attendre la condition de café prêt (voyant 19 allumé)
avant de distribuer un café.**

i Remarque : la machine est prête lorsque le voyant « machine prête » (19) est allumé fixe.

i Remarque : s'il n'est pas possible de distribuer un cappuccino comme indiqué plus haut, réamorcer le circuit comme décrit dans la sect. 4.5 et répéter ensuite les opérations.

i Procéder de la même façon pour réchauffer d'autres boissons.

- Il faut ensuite nettoyer la buse de vapeur avec un chiffon humide.

9 NETTOYAGE

L'entretien et le nettoyage ne peuvent être effectués que si la machine est froide et débranchée du réseau électrique.

- Ne pas plonger la machine dans l'eau. Ne pas laver ses composants au lave-vaisselle.
- Ne pas utiliser d'alcool éthylique, de solvants ni d'agents chimiques agressifs.
- Il est recommandé de nettoyer quotidiennement le réservoir à eau et de le remplir avec de l'eau fraîche.
- (Fig.31-33) - Une fois par jour, après avoir réchauffé le lait, démonter la partie extérieure du Pannarello et la laver avec de l'eau fraîche potable.
- (Fig.31-32-33) - Une fois par semaine, nettoyer la buse de vapeur. Pour ce faire, il faut :
 - enlever la partie extérieure du Pannarello (pour le nettoyage normal) ;
 - retirer la partie supérieure du Pannarello de la buse de vapeur ;
 - laver la partie supérieure du Pannarello avec de l'eau fraîche potable ;
 - laver la buse de vapeur avec un chiffon humide et enlever tout éventuel résidu de lait ;
 - replacer la partie supérieure dans la buse de vapeur (vérifier qu'elle est insérée complètement) ;
 - monter à nouveau la partie extérieure du Pannarello.
- (Fig.34) - Une fois par jour, vider et laver le bac d'égouttement.
- Pour nettoyer l'appareil, utiliser un chiffon doux légèrement imbibé d'eau.

- (Fig.21) - Pour nettoyer le porte-filtre pressurisé, procéder comme suit :
 - (Fig.11) - retirer le filtre et le laver soigneusement à l'eau chaude.
 - retirer l'adaptateur (s'il est présent) et le laver soigneusement à l'eau chaude.
 - laver la partie intérieure du porte-filtre pressurisé.
- Ne pas faire sécher la machine et/ou ses composants dans un four à micro-ondes et/ou traditionnel.

10 DÉTARTRAGE

La formation de calcaire est une conséquence naturelle entraînée par l'utilisation de l'appareil. Le cycle de détartrage est nécessaire tous les 1 ou 2 mois d'utilisation de la machine et/ou en cas de réduction de la quantité d'eau débitée. Utiliser uniquement le produit détartrant GAGGIA.

i En cas d'indications différentes entre le contenu du mode d'emploi et d'entretien et les indications fournies sur les accessoires et/ou les matériaux d'usage vendus séparément, les indications données par le mode d'emploi devront être considérées comme prioritaires.

! Utiliser uniquement le produit détartrant GAGGIA. Ce produit a été spécialement conçu pour assurer, si utilisé correctement, la meilleure performance de l'appareil pendant toute sa vie opérationnelle et pour éviter toute altération du produit distribué. La solution détartrante doit être éliminée conformément à ce qui est prévu par le fabricant et/ou par les normes en vigueur dans le Pays où la machine est utilisée.



! Ne pas boire la solution détartrante et les produits distribués jusqu'à la conclusion du cycle. Ne jamais utiliser de vinaigre pour détartrer la machine.

- 1 (Fig.15-16) - Introduire le porte-filtre (sans café) par le bas dans le groupe de distribution (8) et le tourner de gauche à droite jusqu'à ce qu'il se bloque.
- 2 (Fig.1) - Enlever et vider le réservoir à eau.

- 3 **(Fig.2)** - Verser **TOUT** le contenu de la bouteille de détartrant concentré GAGGIA dans le réservoir à eau de l'appareil et le remplir avec de l'eau fraîche potable jusqu'au niveau MAX indiqué.
- 4 Retirer le Pannarello (ou Cappuccinatore) éventuellement installé sur la buse de vapeur.
- 5 Allumer la machine en appuyant sur l'interrupteur ON/OFF (16) ; le voyant (17) s'allume.
Distribuer (comme indiqué au chapitre « **EAU CHAUDE** » du mode d'emploi), depuis la buse de vapeur/eau chaude, 2 tasses d'eau (à peu près 150 ml chacune) ; arrêter ensuite la machine en appuyant sur l'interrupteur ON/OFF (16) ; le voyant (17) s'éteint.
- 6 La machine arrêtée, attendre 15 à 20 minutes pour que le détartrant ait son effet.
- 7 Allumer la machine en appuyant sur l'interrupteur ON/OFF (16) ; le voyant (17) s'allume.
Distribuer (comme indiqué au chapitre « **EAU CHAUDE** » du mode d'emploi), depuis la buse de vapeur/eau chaude, 2 tasses d'eau (à peu près 150 ml chacune). Arrêter ensuite la machine en appuyant sur l'interrupteur ON/OFF (16) et la garder ainsi pendant 3 minutes.
- 8 Répéter les opérations décrites au **point 7** jusqu'à vider complètement le réservoir à eau.
- 9 **(Fig.2)** - Rincer le réservoir et le remplir d'eau fraîche potable.
- 10 **(Fig.6)** - Placer un récipient sous la buse de vapeur (Pannarello). Ouvrir doucement le bouton du robinet (3) en le tournant dans le sens inverse des aiguilles d'une montre.
(Fig.7) - Appuyer sur l'interrupteur café (18).
- 11 Distribuer tout le contenu du réservoir à eau de la buse de vapeur/eau chaude.
(Fig.7) - Pour terminer la distribution, appuyer à nouveau sur l'interrupteur café (18).
(Fig.8) - Fermer le bouton du robinet (3) en le tournant dans le sens des aiguilles d'une montre.
- 12 **(Fig.2)** - Remplir le réservoir avec de l'eau fraîche potable.
- 13 **(Fig.17)** - Placer un récipient approprié sous le porte-filtre.
- 14 **(Fig.18)** - Appuyer sur l'interrupteur café (18) pour faire sortir toute l'eau contenue dans le réservoir. Lorsque il n'y a plus d'eau dans le réservoir, arrêter la distribution en appuyant à nouveau sur l'interrupteur café (18). À la fin, vider le récipient.
- 15 Répéter encore une fois les opérations du **point (9)** pour un total de 4 réservoirs. Maintenant, la machine est prête à l'emploi.

(Fig.20) - Enlever le porte-filtre du groupe en le tournant de droite à gauche et le rincer à l'eau fraîche potable.

Le cycle de détartrage est ainsi terminé.

(Fig.2) - Remplir à nouveau le réservoir avec de l'eau fraîche. Le cas échéant, réamorcer le circuit comme indiqué à la section 4.5 du mode d'emploi.

Remonter enfin le Pannarello (ou Cappuccinatore) sur la buse de vapeur, y étant précédemment installé.

11 ÉLIMINATION

L'appareil est conçu et fabriqué pour faciliter sa valorisation, son recyclage ou sa réutilisation conformément à la directive européenne 2002/96/CEE relative aux appareils électriques et électroniques usagés (waste electrical and electronic equipment - WEEE).



Le logo  ci-contre apposé sur l'appareil indique que ce produit ne peut pas être éliminé avec les déchets ménagers non triés.

Lorsque vous aurez décidé de vous en séparer définitivement, il convient de faire procéder à la collecte sélective de cet appareil en vous conformant au mode de reprise mis en place dans votre commune (collecte ponctuelle des encombrants, déchèterie), ou en faisant appel au service de reprise proposé par votre distributeur, ou bien, en le confiant à des organisations caritatives et des associations à but non lucratif.

En vous assurant que ce produit est éliminé correctement, vous favorisez la prévention des conséquences négatives pour l'environnement et la santé humaine.

Panne	Causes possibles	Solution
La machine ne se met pas en marche.	La machine n'est pas branchée sur le réseau électrique.	Brancher la machine sur le réseau électrique.
La pompe est très bruyante.	Manque d'eau dans le réservoir.	Remplir d'eau (sect. 4.3).
Le café est trop froid.	Le voyant « café prêt » (15) était éteint lorsqu'on a appuyé sur l'interrupteur (14).	Attendre jusqu'à ce que le voyant « café prêt » (15) s'allume.
	Le porte-filtre n'est pas inséré pour le pré-chauffage (chap. 5).	Préchauffer le porte-filtre.
	Les tasses sont froides.	Préchauffer les tasses avec de l'eau chaude.
La mousse du lait ne se forme pas.	Lait inapproprié : lait en poudre, lait écrémé.	Utiliser du lait entier.
Il n'est pas possible de préparer du cappuccino.	La buse de vapeur est sale.	Nettoyer la buse de vapeur comme indiqué au chap. 9.
	Il n'y a plus de vapeur dans la chaudière.	Réamorcer le circuit (sec. 4.5) et répéter les opérations décrites au chap. 8.
Le café coule trop rapidement, la crème ne se forme pas.	Pas assez de café dans le porte-filtre.	Ajouter du café (chap. 5).
	Mouture trop grossière.	Changer de mélange (chap. 6).
	Café non frais ou inapproprié.	Changer de mélange (chap. 6).
Le café ne coule pas ou bien il coule goutte à goutte.	Eau insuffisante.	Remplir d'eau (sect. 4.3).
	Mouture trop fine.	Changer de mélange (chap. 6).
	Café pressé dans le porte-filtre.	Remuer le café moulu.
	Trop de café dans le porte-filtre.	Réduire la quantité de café dans le porte-filtre.
	Bouton (3) ouvert.	Fermer le bouton (3).
	Machine calcifiée.	Détartrer la machine (chap. 10).
	Le filtre dans le porte-filtre est bouché.	Nettoyer le filtre (chap. 9).
Le café coule des bords.	Porte-filtre mal inséré dans le groupe de distribution du café.	Insérer correctement le porte-filtre (chap. 5).
	Bord supérieur du porte-filtre encrassé.	Nettoyer le bord du porte-filtre.
	Trop de café dans le porte-filtre.	Réduire la quantité de café à l'aide de la mesure.

Pour toute panne non détaillée dans le tableau ci-dessus ou en cas de solutions insuffisantes à résoudre le problème, s'adresser à un centre d'assistance agréé.

1 INFORMACIÓN DE CARÁCTER GENERAL

La máquina de café prepara 1 ó 2 tazas de café exprés y dispone de un tubo orientable para el suministro del vapor y del agua caliente. Los mandos situados en la parte delantera del aparato llevan iconos de fácil interpretación.

La máquina ha sido diseñada para uso doméstico y no se aconseja un funcionamiento continuo de tipo profesional.



¡Atención! Se declina toda responsabilidad por posibles daños en caso de:

- uso indebido y no conforme con las instrucciones de uso;
- reparaciones realizadas en centros de asistencia técnica no autorizados;
- alteración del cable de alimentación;
- alteración de cualquier componente de la máquina;
- utilización de repuestos y accesorios no originales;
- descalcificación de la máquina no realizada y almacenamiento en locales con temperatura por debajo de 0°C.

En dichos casos la garantía pierde su validez.

1.1 Para facilitar la lectura



El triángulo de advertencia señala todas las instrucciones importantes para la seguridad del usuario.

¡Observar atentamente dichas indicaciones para evitar heridas graves!

La referencia a figuras, partes del aparato o elementos del panel de mandos, etc. está indicada con números o letras; en este caso, hacer referencia a las figuras.



Este símbolo señala la información más importante para asegurar un mejor uso de la máquina.

Las figuras que remiten al texto se encuentran en las primeras páginas del manual. Consultar dichas páginas durante la lectura de las instrucciones de uso.

1.2 Cómo utilizar estas instrucciones de uso

Guardar estas instrucciones de uso en un lugar seguro y adjuntarlas a la máquina de café en caso de que otra persona vaya a utilizarla.

Para información más detallada o en caso de algún problema, dirigirse a centros de asistencia autorizados.

2 DATOS TÉCNICOS

El fabricante se reserva el derecho de modificar las características técnicas del producto.

Tensión nominal - Potencia nominal - Alimentación	Véase la placa ubicada en el aparato
Estructura exterior	Plástico
Dimensiones (l x a x p) (cm)	210 x 300 x 280
Peso	3,9 kg
Longitud cable	1,2 m
Panel de mandos	En la parte delantera
Portafiltro	Presurizado
Pannarello	Especial para capuchinos
Depósito de agua	1,25 litros - Extraíble
Presión de la bomba	15 bar
Caldera	Acero inoxidable
Dispositivos de seguridad	Termostato de rearme manual Termofusible

3 NORMAS DE SEGURIDAD



No dejar nunca que las partes bajo tensión entren en contacto con el agua: ¡riesgo de cortocircuito! ¡El vapor sobrecalentado y el agua caliente pueden causar quemaduras! No dirigir nunca el chorro de vapor o del agua caliente hacia partes del cuerpo; manipular con cuidado la boquilla de salida de vapor / agua caliente: ¡peligro de quemaduras!

Uso previsto

Esta máquina de café ha sido diseñada exclusivamente para uso doméstico. ¡Se prohíbe realizar modificaciones técnicas y cualquier uso ilícito debido al riesgo que ello conlleva! Esta máquina no está destinada para ser utilizada por personas (niños incluidos) con capacidades físicas, mentales o sensoriales re-

ducidas o que no dispongan de una suficiente experiencia y/o competencias, a menos que la utilicen bajo la supervisión de una persona responsable de su seguridad o que sean instruidas por dicho responsable en cómo usarla.

Alimentación de corriente

Conectar la máquina de café sólo a una toma de corriente adecuada. La tensión debe corresponder con la indicada en la placa del aparato.

Cable de alimentación

Nunca usar la máquina de café si el cable de alimentación está defectuoso. Si el cable de alimentación está dañado, solicitar al fabricante o al servicio de asistencia clientes la sustitución del mismo. Procurar que el cable de alimentación no pase por esquinas o cantos agudos ni por encima de objetos muy calientes. Protegerlo del aceite.

No llevar ni tirar de la máquina de café agarrándola por el cable. No desenchufar la máquina tirando del cable ni tocar el enchufe con las manos mojadas.

Procurar que el cable de alimentación no cuelgue libremente de mesas o estanterías.

Protección de otras personas

Mantener fuera del alcance de los niños para evitar que jueguen con la máquina.

Los niños no se dan cuenta de los peligros relacionados con el uso indebido de un electrodoméstico.

No dejar al alcance de los niños los materiales usados para embalar la máquina.

Riesgo de quemaduras

No dirigir contra uno mismo ni contra los demás el chorro de vapor sobrecalentado o de agua caliente. Usar siempre las empuñaduras o los mandos.

Nunca quitar el portafiltro durante el suministro del café. Durante la fase de calentamiento del grupo de café pueden salir unas gotas de agua caliente.

No suministrar café si el interruptor  está apretado porque en ese caso la función vapor está activa y la caldera tiene una temperatura demasiado elevada.

Colocación

Colocar la máquina de café en un lugar seguro, donde nadie puede volcarla o quedar herido.

Agua caliente o vapor sobrecalentado podrían salir de los tubos: ¡riesgo de quemaduras!

No colocar la máquina en un lugar con temperatura inferior a 0°C; las bajas temperaturas pueden dañar la máquina.

No usar la máquina de café al aire libre.

No poner la máquina sobre superficies muy calientes ni cerca de llamas abiertas a fin de evitar que su carrocería se derrita o

resulte dañada de cualquier otra manera.

Limpieza

Antes de limpiar la máquina, es necesario desactivar todos los botones y, a continuación, desconectarla de la toma de corriente.

Esperar hasta que la máquina se enfríe. ¡Nunca sumergir la máquina en el agua!

Se prohíbe terminantemente tratar de intervenir en la estructura interna de la máquina.

No usar el agua que ha quedado en el depósito durante unos días para uso alimentario. Lavar el depósito y volver a llenarlo con agua potable fresca.

Colocación para el uso y el mantenimiento

Para un correcto y buen funcionamiento de la máquina de café se recomienda lo siguiente:

- elegir una superficie de apoyo bien nivelada;
- elegir un ambiente suficientemente iluminado e higiénico. La toma de corriente debe ser de fácil acceso;
- dejar una distancia mínima entre la máquina y la pared, como muestra la figura (Fig. A).

Almacenamiento de la máquina

Cuando la máquina permanece inactiva durante un largo período, apagarla y desconectar el enchufe de la toma de corriente. Guardar la máquina en un lugar seco y fuera del alcance de los niños. Protegerla del polvo y de la suciedad.

Reparaciones / Mantenimiento

En caso de averías, desperfectos o sospecha de desperfectos tras una caída, se recomienda desconectar enseguida la máquina de la toma de corriente. Nunca poner en funcionamiento una máquina defectuosa. Sólo los Centros de Asistencia Autorizados pueden realizar reparaciones a la máquina. En caso de reparaciones realizadas de forma incorrecta, se declina toda responsabilidad por posibles daños.

Antiincendio

En caso de incendio usar extintores de anhídrido carbónico (CO₂). No usar agua ni extintores de polvo.

Componentes de la máquina (Pág. 2)

- 1 Panel de mandos
- 2 Tapa del depósito de agua
- 3 Mando de agua caliente / vapor
- 4 Alojamiento para accesorios
- 5 Depósito de agua
- 6 Superficie apoyatazas
- 7 Bandeja de goteo + rejilla
- 8 Grupo de café
- 9 Tubo de vapor (Pannarello)
- 10 Cable de alimentación
- 11 Portafiltro presurizado
- 12 Cuchara dosificadora para café molido
- 13 Filtro para café molido
(único para el suministro de 1 ó 2 cafés)
- 14 Adaptador de filtro para pastillas de café
- 15 Filtro para pastillas de café
- 16 Interruptor ON/OFF
- 17 Piloto luminoso "máquina encendida"
Encendido = Máquina encendida
Apagado = Máquina apagada
- 18 Interruptor suministro de café
- 19 Piloto luminoso café / agua - "Máquina lista"
Encendido = listo para suministro de café / agua caliente
Apagado = temperatura baja para café / agua caliente
- 20 Interruptor de vapor
- 21 Piloto luminoso "Vapor listo"
Encendido = listo para suministro de vapor
Apagado = temperatura baja para vapor

4 INSTALACIÓN

Para su seguridad y la seguridad de terceras personas observar atentamente las "Normas de seguridad" descritas en el Cap. 3.

4.1 Embalaje

El embalaje original ha sido diseñado y realizado para proteger la máquina durante el transporte. Se aconseja guardarlo para transportes futuros.

4.2 Advertencias para la instalación

Antes de instalar la máquina, respetar las siguientes normas de seguridad:

- colocar la máquina en un lugar seguro;
- asegurarse de que los niños no tengan la posibilidad de jugar con la máquina;
- no apoyar la máquina sobre superficies muy calientes ni cerca de llamas abiertas.

Ahora se puede conectar la máquina de café a la red eléctrica.

i Nota: se aconseja lavar los componentes antes de utilizarlos por primera vez y/o después de un largo período sin uso.

4.3 Depósito de agua

- (Fig. 1A) - Retirar la tapa del depósito de agua (2) levantándola.
- (Fig.1B) - Extraer el depósito de agua (5).

i Nota: los accesorios de la máquina se encuentran al lado del depósito de agua (5).

- (Fig. 2) - Enjuagar y llenar el depósito con agua potable fresca evitando llenar hasta el tope.

! Introducir siempre en el depósito sólo agua potable fresca y sin gas. El agua caliente y otros líquidos pueden estropear el depósito. No poner en funcionamiento la máquina sin agua: comprobar que haya suficiente agua en el depósito.

- (Fig. 3) - Introducir el depósito de agua asegurándose de que esté colocado correctamente en su alojamiento y volver a colocar la tapa (2).

! Asegurarse de que el depósito del agua esté bien insertado en la máquina empujándolo con cuidado hasta el tope (LA REFERENCIA DE LA FIG.4 DEBE SER COMPLETAMENTE VISIBLE) para evitar la salida de agua desde el fondo.

4.4 Conexión de la máquina

! ¡La corriente eléctrica puede ser peligrosa! Por tanto, observar siempre atentamente las normas de seguridad. ¡Nunca usar cables defectuosos! Los cables y los enchufes defectuosos deben ser sustituidos enseguida en los Centros de Asistencia Autorizados.

La tensión del aparato ha sido determinada en fábrica. Comprobar que la tensión de red corresponda a los valores indicados en la placa de identificación situada en la parte de abajo del aparato.

- Antes de conectar la máquina a la red eléctrica, comprobar que el interruptor ON/OFF (16) **NO** esté en la posición de encendido.
- Conectar el enchufe a una toma de corriente de pared de tensión adecuada.

4.5 Carga del circuito

Al utilizar por primera vez, tras haber suministrado vapor o terminado el agua del depósito, siempre se debe recargar el circuito de la máquina.

- **(Fig. 5)** - Pulsar el interruptor ON/OFF (16); se encenderá el piloto luminoso (17).
- **(Fig. 6)** - Colocar un recipiente debajo del tubo de vapor. Abrir el mando (3) "agua caliente/vapor" girándolo en el sentido contrario a las agujas del reloj.
- **(Fig. 7)** - Pulsar el interruptor de café (18).
- Esperar a que desde el tubo de vapor (Pannarello) salga un chorro de agua regular.
- **(Fig. 7)** - Pulsar de nuevo el interruptor de café (18) para terminar el suministro.
- **(Fig. 8)** - Cerrar el mando (3) "agua caliente/vapor" girándolo en el sentido de las agujas del reloj. Retirar el recipiente.

Ahora la máquina está lista para el suministro de café y vapor; para los detalles de funcionamiento consultar los capítulos correspondientes.

4.6 Primer uso o uso después de un período de inactividad

Esta sencilla operación garantiza un suministro óptimo y debe ser realizada:

- en la primera puesta en marcha;
- o cuando la máquina permanece un largo período sin usarse (más de 2 semanas).



El agua suministrada durante este proceso debe ser vaciada en un desagüe apropiado y no debe ser consumida. Si durante el ciclo el recipiente se llena, detener el suministro y vaciarlo antes de reiniciar la operación.

- A **(Fig. 2)** - Volver a enjuagar el depósito y llenarlo con agua potable fresca.
- B **(Fig. 6)** - Colocar un recipiente debajo del tubo de vapor. Abrir lentamente el mando (3) girándolo en el sentido contrario a las agujas del reloj.
(Fig. 7) - Pulsar el interruptor de café (18).
- C Suministrar todo el contenido del depósito de agua a través del tubo de vapor/agua caliente.
(Fig. 7) - Pulsar de nuevo el interruptor de café (18) para terminar el suministro.
(Fig. 8) - Cerrar el mando (3) girándolo en el sentido de las agujas del reloj.

- D **(Fig. 2)** - Llenar el depósito con agua potable fresca.
- E **(Fig. 15-16)** - Fijar el portafiltro en el grupo de café (8) introduciéndolo desde abajo del grupo y girarlo de izquierda a derecha hasta que se bloquee.
- F Colocar un recipiente adecuado debajo del portafiltro.
- G **(Fig. 18)** - Pulsar el interruptor café (18) y suministrar toda el agua presente en el depósito. Una vez terminada el agua, detener el suministro pulsando otra vez el interruptor de café (18).
Una vez terminado, vaciar el recipiente.
- H **(Fig. 20)** - Retirar el portafiltro del grupo girándolo de derecha a izquierda y enjuagarlo con agua potable fresca.
- I **Después, la máquina está lista para su uso.**

5 SUMINISTRO DEL CAFÉ



¡Atención! Nunca quitar el portafiltro presurizado girándolo manualmente en el sentido de las agujas del reloj durante el suministro del café. Riesgo de quemaduras.

- Durante esta operación el piloto luminoso "máquina lista" (19) se puede encender y apagar; dicho funcionamiento debe ser considerado normal y no una anomalía.
- Asegurarse, antes de usar la máquina, de que el mando (3) agua caliente/vapor esté cerrado y que haya suficiente agua en el depósito.
- **(Fig. 5)** - Pulsar el interruptor ON/OFF (16); se encenderá el piloto luminoso (17).
- Esperar a que el piloto luminoso "máquina lista" (19) se encienda; a continuación la máquina está lista para el suministro del café.

5.1 Con café molido

- **(Fig. 9)** - Introducir el filtro (13) en el portafiltro presurizado (11); al utilizarlo la primera vez, el filtro ya está introducido.
- **(Fig. 15)** - Fijar el portafiltro presurizado en el grupo de café (8) introduciéndolo desde abajo del grupo.
- **(Fig. 16)** - Girar el portafiltro de izquierda a derecha hasta que se bloquee. Soltar el mango del portafiltro presurizado. A continuación, un sistema automático mueve el mango levemente hacia la izquierda.
Este movimiento garantiza el perfecto funcionamiento del portafiltro presurizado.
- **(Fig. 18)** - Precalentar el portafiltro presurizado pulsando el interruptor de café (18); empezará a salir agua del portafiltro presurizado (**esta operación es necesaria sólo**

para el primer café).

- Después de haber hecho correr 150 cc de agua pulsar otra vez el interruptor de café (18) para detener el suministro de agua caliente.
- **(Fig. 16)** - Retirar el portafiltro de la máquina girándolo de derecha a izquierda y vaciar el agua restante.
- **(Fig. 35)** - Quitar la cuchara dosificadora de la máquina.
- **(Fig. 10)** - Añadir 1 -1,5 medidas para un café individual o 2 medidas rasas para un café doble; limpiar el borde del portafiltro de los restos de café.
- **(Fig. 15)** - Fijar el portafiltro (11) en el grupo de café introduciéndolo debajo del grupo (8).
- **(Fig. 16)** - Girar el portafiltro de izquierda a derecha hasta que se bloquee.
- **(Fig. 17)** - Retirar 1 ó 2 tazas precalentadas y colocarlas debajo del portafiltro; asegurarse de que las tazas estén debajo de los orificios de suministro de café.
- **(Fig. 18)** - Pulsar el interruptor de café (18).
- Una vez obtenida la cantidad de café deseada, pulsar de nuevo el interruptor de café (18) para detener el suministro de café y retirar las tazas con café **(Fig. 19)**.
- **(Fig. 20)** - Finalizado el suministro esperar unos segundos, luego extraer el portafiltro y vaciarlo de los posos.

i Nota: en el portafiltro queda una pequeña cantidad de agua; esto es normal y se debe a las características del portafiltro.

i Nota importante: el filtro (13) debe mantenerse limpio para poder garantizar un resultado perfecto. Lavar diariamente tras el uso (Fig. 21).

5.2 Con pastillas de café

- **(Fig. 11)** - Quitar, utilizando una cucharita de café, el filtro para café molido (13) del portafiltro presurizado (11).
- **(Fig. 12)** - Introducir, en el portafiltro presurizado (11), el adaptador para pastillas de café (14), con la parte convexa orientada hacia abajo.
- **(Fig. 13)** - A continuación, introducir el filtro para pastillas de café (15) en el portafiltro presurizado (11).
- **(Fig. 15)** - Fijar el portafiltro presurizado en el grupo de café (8) introduciéndolo desde abajo del grupo.
- **(Fig. 16)** - Girar el portafiltro de izquierda a derecha hasta que se bloquee. Soltar el mango del portafiltro presurizado. A continuación, un sistema automático mueve el mango levemente hacia la izquierda.

Este movimiento garantiza el perfecto funcionamiento del portafiltro presurizado.

- **(Fig. 18)** - Precalentar el portafiltro presurizado pulsando el interruptor de café (18); empezará a salir agua del portafiltro presurizado (**esta operación es necesaria sólo para el primer café**).
- Después de haber hecho correr 150 cc de agua pulsar otra vez el interruptor de café (18) para detener el suministro de agua caliente.
- **(Fig. 20)** - Retirar el portafiltro presurizado de la máquina girándolo de derecha a izquierda y vaciar el agua restante.
- **(Fig. 14)** - Introducir la pastilla de café en el portafiltro; asegurarse de que el papel de la pastilla de café no salga del portafiltro.
- **(Fig. 15)** - Fijar el portafiltro presurizado en el grupo de café (8) introduciéndolo desde abajo del grupo.
- **(Fig. 16)** - Girar el portafiltro de izquierda a derecha hasta que se bloquee.
- Colocar 1 taza precalentada debajo del portafiltro; asegurarse de que las tazas estén debajo de los orificios de suministro de café.
- **(Fig. 18)** - Pulsar el interruptor de café (18).
- Una vez obtenida la cantidad de café deseada, pulsar de nuevo el interruptor de café (18) para detener el suministro de café y retirar la taza con café.
- **(Fig. 20)** - Finalizado el suministro esperar unos segundos, luego extraer el portafiltro y tirar la pastilla de café usada.

i Nota importante: el filtro (15) y el adaptador (14) deben mantenerse limpios para poder garantizar un resultado perfecto. Lavar diariamente tras el uso (Fig. 21).

6 SELECCIÓN DEL TIPO DE CAFÉ - CONSEJOS

En general es posible utilizar cualquier tipo de café que se encuentra en venta.

Sin embargo, el café es un producto natural y su sabor cambia en función del origen y de la mezcla; por tanto, es aconsejable probar varios tipos hasta encontrar el café que nos agrada más. De todas formas, para obtener mejores resultados se aconseja utilizar mezclas preparadas especialmente para las máquinas de café expés. La salida del café del portafiltro presurizado deberá ser siempre regular y sin goteo.

Es posible modificar la velocidad de salida del café cambiando levemente la cantidad de café del filtro y/o usando un café que tenga un grado de molido diferente.

Para asegurar un excelente resultado en taza y facilitar la lim-

pieza y la preparación, GAGGIA recomienda usar pastillas de café monodosis marcadas ESE.



! ANTES DE REALIZAR CUALQUIER OPERACIÓN DE SUMINISTRO DE VAPOR O DE AGUA CALIENTE, COMPROBAR QUE EL TUBO DE VAPOR ESTÉ ORIENTADO HACIA LA BANDEJA DE GOTEO.

7 AGUA CALIENTE

! ¡Riesgo de quemaduras! Al principio del suministro se pueden producir pequeñas salpicaduras de agua caliente. El tubo de suministro puede llegar a temperaturas muy elevadas: evitar el contacto directo con las manos.

- (Fig. 5) - Pulsar el interruptor ON/OFF (16); se encenderá el piloto luminoso (17).
- Esperar a que el piloto luminoso (19) "máquina lista" se encienda; a continuación, la máquina está lista.
- Durante esta operación el piloto luminoso "máquina lista" (19) se puede encender y apagar; dicho funcionamiento debe ser considerado normal y no una anomalía.
- (Fig. 22) - Colocar un recipiente debajo del tubo de vapor. Abrir el mando (3) "agua caliente/vapor" girándolo en el sentido contrario a las agujas del reloj.
- (Fig. 23) - Pulsar el interruptor de café (18).
- (Fig. 23) - Una vez obtenida la cantidad de agua caliente deseada, pulsar de nuevo el interruptor de café (18).
- (Fig. 24) - Cerrar el mando (3) "agua caliente/vapor" girándolo en el sentido de las agujas del reloj. Retirar el recipiente.

8 VAPOR / CAPUCHINO

! ¡Riesgo de quemaduras! Al principio del suministro se pueden producir pequeñas salpicaduras de agua caliente. El tubo de suministro puede llegar a temperaturas muy elevadas: evitar el contacto directo con las manos.

! ¡Atención! No suministrar café cuando está seleccionada la función vapor ya que la temperatura es muy elevada y puede causar quemaduras.

- (Fig. 5) - Pulsar el interruptor ON/OFF (16); se encenderá el piloto luminoso (17).
- Esperar a que el piloto luminoso (19) "máquina lista" se encienda.
- (Fig. 19) - Pulsar el interruptor de vapor (20). El piloto luminoso "máquina lista" (19) se apaga.
- Esperar a que el piloto luminoso "máquina lista" (19) y el piloto luminoso "vapor listo" (21) se enciendan; a continuación la máquina está lista para el suministro de vapor.
- Durante esta operación, los pilotos luminosos (19) y (21) se pueden encender y apagar; dicho funcionamiento debe ser considerado normal y no una anomalía.
- (Fig. 26) - Colocar un recipiente debajo del tubo de vapor y abrir el mando (3) durante algunos segundos para que salga el agua que ha quedado en el tubo de vapor; en poco tiempo empezará a salir sólo vapor.
- (Fig. 27) - Cerrar el mando (3) y retirar el recipiente.
- Llenar con leche fría 1/3 del recipiente que desee utilizar para preparar el capuchino.

i Para garantizar un mejor resultado usar leche fría.

- (Fig. 28) - Sumergir el tubo de vapor en la leche y abrir el mando (3); girándolo en el sentido contrario a las agujas del reloj; mover lentamente el recipiente que contiene la leche de abajo hacia arriba para que la operación de calentamiento sea uniforme.
- (Fig. 29) - Al final, cerrar el mando (3) y retirar la taza con la leche montada.
- (Fig. 25) - Pulsar de nuevo el interruptor de vapor (20).
- Proceder con la operación de carga del circuito como se indica en el apartado 4.5 para que la máquina sea operativa.

! No suministrar café si el interruptor (☺) está apretado o cuando el piloto luminoso 21 está

encendido porque en ese caso la función vapor está activa y la caldera tiene una temperatura demasiado elevada.

Esperar hasta que se visualice la condición de café listo (piloto luminoso 19, encendido) antes de suministrar un café.

i Nota: la máquina está operativa cuando el piloto luminoso "máquina lista" (19) está encendido fijo.

i Nota importante: si no se consigue preparar un capuchino como se describe, se debe recargar el circuito como se indica en el apartado 4.5 y luego repetir las operaciones.

i El mismo sistema puede ser utilizado para el calentamiento de otras bebidas.

- Tras el uso, limpiar el tubo de vapor con un paño húmedo.

9 LIMPIEZA

El mantenimiento y la limpieza se pueden efectuar sólo cuando la máquina está fría y desconectada de la red eléctrica.

- No sumergir la máquina en el agua ni introducir sus componentes en el lavavajillas.
- No usar alcohol etílico, solventes y/o productos químicos agresivos.
- Es aconsejable limpiar el depósito de agua diariamente y llenarlo con agua fresca.
- (Fig. 31-33) - Diariamente, después de haber calentado la leche, desmontar la parte exterior del Pannarello y lavarla con agua potable fresca.
- (Fig. 31-32-33) - Una vez a la semana se debe limpiar el tubo de vapor. Para realizar esta operación se debe:
 - desmontar la parte exterior del Pannarello (para la limpieza habitual);
 - retirar la parte superior del Pannarello del tubo de vapor;
 - lavar la parte superior del Pannarello con agua potable fresca;
 - lavar el tubo de vapor con un paño húmedo y quitar los eventuales restos de leche;
 - volver a colocar la parte superior en el tubo de vapor (asegurarse de que se haya introducido completamente);
 - volver a montar la parte exterior del Pannarello.
- (Fig. 34) - Vaciar y lavar la bandeja de goteo diariamente.
- Limpiar la máquina usando un paño suave humedecido con agua.

- (Fig. 21) - Para limpiar el portafiltro presurizado proceder de la siguiente manera:
 - (Fig. 11) - extraer el filtro y lavarlo bien con agua caliente.
 - extraer el adaptador (si está instalado) y lavarlo bien con agua caliente;
 - lavar el interior del portafiltro presurizado.
- No secar la máquina ni sus componentes usando un horno de microondas y/o un horno convencional.

10 DESCALCIFICACIÓN

La formación de cal se produce naturalmente con el uso del aparato. El ciclo de descalcificación debe efectuarse regularmente cada 1-2 meses y/o cuando se observa una reducción del caudal de agua. Utilizar exclusivamente el producto descalcificante GAGGIA.

i En caso de conflicto, las instrucciones presentes en el manual de uso y mantenimiento tienen prioridad respecto a las indicaciones relativas a accesorios y/o materiales de uso vendidos por separado.

! Utilizar exclusivamente el producto descalcificante GAGGIA. Ha sido formulado específicamente para mantener al máximo el rendimiento y la funcionalidad de la máquina durante toda su vida operativa, así como para evitar, siempre que se utilice correctamente, cualquier alteración de los productos suministrados. La solución descalcificante se debe eliminar según lo previsto por el fabricante y/o por las normas vigentes en el país donde se utilice.



! No beber la solución descalcificante ni los productos suministrados hasta completar el ciclo. No utilizar bajo ningún concepto vinagre como producto descalcificante.

- 1 (Fig. 15-16) - Fijar el portafiltro sin café en el grupo de café (8) introduciéndolo desde abajo del grupo y girarlo de izquierda a derecha hasta que se bloquee.
- 2 (Fig. 1) - Retirar y vaciar el depósito de agua.
- 3 (Fig. 2) - Verter **TODO** el contenido de la botella de líquido descalcificante concentrado GAGGIA en el depósito de

agua del aparato y llenarlo con agua potable fresca hasta el nivel MÁX.

- 4 En su caso, quitar el Pannarello (o Cappuccinatore) instalado en el tubo de vapor.

- 5 Encender la máquina pulsando el interruptor ON/OFF (16); se encenderá el piloto luminoso (17).

Suministrar (como se describe en el capítulo “AGUA CALIENTE” del manual), a través del tubo de vapor/agua caliente, 2 tazas de agua (aproximadamente 150 ml para cada una). Luego, apagar la máquina mediante el interruptor ON/OFF (16), el piloto luminoso (17) se apagará.

- 6 Dejar que el producto descalcificante actúe durante 15-20 minutos con la máquina apagada.

- 7 Encender la máquina pulsando el interruptor ON/OFF (16); se encenderá el piloto luminoso (17).

Suministrar (como se describe en el capítulo “AGUA CALIENTE” del manual), a través del tubo de vapor/agua caliente, 2 tazas de agua (aproximadamente 150 ml para cada una). A continuación, apagar la máquina mediante el interruptor ON/OFF (16) y dejarla apagada durante 3 minutos.

- 8 Repetir las operaciones descritas en el **punto 7** hasta que el depósito de agua quede completamente vacío.

- 9 **(Fig. 2)** - Enjuagar el depósito y llenarlo con agua potable fresca.

- 10 **(Fig. 6)** - Colocar un recipiente debajo del tubo de vapor (Pannarello). Abrir lentamente el mando (3) girándolo en el sentido contrario a las agujas del reloj.

(Fig. 7) - Pulsar el interruptor de café (18).

- 11 Suministrar todo el contenido del depósito de agua a través del tubo de vapor/agua caliente.

(Fig. 7) - Pulsar de nuevo el interruptor de café (18) para terminar el suministro.

(Fig. 8) - Cerrar el mando (3) girándolo en el sentido de las agujas del reloj.

- 12 **(Fig. 2)** - Llenar el depósito con agua potable fresca.

- 13 **(Fig. 17)** - Colocar un recipiente adecuado debajo del portafiltro.

- 14 **(Fig. 18)** - Pulsar el interruptor de café (18) y suministrar toda el agua presente en el depósito. Una vez terminada el agua, detener el suministro pulsando otra vez el interruptor de café (18). Una vez terminado, vaciar el recipiente.

- 15 Repetir otra vez las operaciones **desde el punto (9)** por un total de 4 depósitos. Después, la máquina está lista para su uso.

(Fig. 20) - Retirar el portafiltro del grupo girándolo de derecha

a izquierda y enjuagarlo con agua potable fresca.

De esta manera termina el ciclo de descalcificación.

(Fig. 2) - Volver a llenar el depósito con agua fresca. Si fuera necesario, cargar el circuito como se describe en el apartado 4.5 del manual.

Al finalizar, volver a montar en el tubo de vapor el Pannarello (o Cappuccinatore) instalado anteriormente.

11 ELIMINACIÓN

Este producto cumple con la Directiva EU 2002/96/CE.



El símbolo en el producto o en su embalaje indica que este producto no se puede tratar como desperdicios normales del hogar.

Este producto se debe entregar al punto de recogida de equipos eléctricos y electrónicos para reciclaje.

Al asegurarse de que este producto se desecha correctamente, usted ayudará a evitar posibles consecuencias negativas para el ambiente y la salud pública, lo cual podría ocurrir si este producto no se manipula de forma adecuada. Para obtener información más detallada sobre el reciclaje de este producto, póngase en contacto con la administración de su ciudad, con su servicio de desechos del hogar o con la tienda donde compró el producto.

Avería	Causas posibles	Solución
La máquina no se enciende.	Máquina no conectada a la red eléctrica.	Conectar la máquina a la red eléctrica.
La bomba es muy ruidosa.	Falta agua en el depósito.	Llenar con agua (apartado 4.3).
El café sale demasiado frío.	El piloto luminoso "café listo" (15) estaba apagado cuando se ha pulsado el interruptor (14).	Esperar a que el piloto luminoso "café listo" (15) se encienda.
	No se ha introducido el portafiltro para el precalentamiento (Cap. 5).	Precalentar el portafiltro.
	Tazas frías.	Precalentar las tazas con agua caliente.
No se forma la crema de la leche.	Leche no adecuada: leche en polvo, leche desnatada.	Utilizar leche entera.
No es posible preparar el capuchino.	El tubo de vapor está sucio.	Limpiar el tubo de vapor como se describe en el Cap. 9.
	No hay más vapor en la caldera.	Cargar el circuito (apartado 4.5) y repetir las operaciones descritas en el Cap. 8.
El café sale muy rápido y no se forma la crema.	Hay muy poco café en el portafiltro.	Añadir café (Cap. 5).
	Molido demasiado grueso.	Usar una mezcla diferente (Cap. 6).
	Café viejo o no adecuado.	Usar una mezcla diferente (Cap. 6).
El café no sale o sale en gotas.	Falta agua.	Llenar con agua (apartado 4.3).
	Molido demasiado fino.	Usar una mezcla diferente (Cap. 6).
	Café comprimido en el portafiltro.	Mover el café molido.
	Hay demasiado café en el portafiltro.	Reducir la cantidad de café en el portafiltro.
	Mando (3) abierto.	Cerrar el mando (3).
	Máquina calcificada.	Descalcificar la máquina (Cap. 10).
El café sale fuera de los bordes.	Filtro del portafiltro obstruido.	Limpiar el filtro (Cap. 9).
	Portafiltro colocado de forma incorrecta en el grupo de café.	Colocar el portafiltro de forma correcta (Cap. 5).
	Borde superior del portafiltro sucio.	Limpiar el borde del portafiltro.
	Hay demasiado café en el portafiltro.	Reducir la cantidad de café utilizando la cuchara dosificadora.

Para las averías no mencionadas en la tabla o en caso de que las soluciones indicadas no funcionen, contactar con un centro de asistencia.

1 GENERALIDADES

A máquina de café é indicada para a preparação de 1 ou 2 chávenas de café expresso e está equipada com um tubo orientável para distribuição de vapor e de água quente. Os comandos na parte frontal do aparelho são marcados com símbolos de fácil interpretação.

A máquina foi projectada para uso doméstico e não está indicada para um funcionamento contínuo de tipo profissional.



Atenção. Não se assume qualquer tipo de responsabilidade por eventuais danos, no caso de:

- **Utilização errada e não conformidade com os objectivos previstos;**
- **Reparações não realizadas em centros de assistência autorizados;**
- **Alteração do cabo de alimentação;**
- **Alteração de qualquer outro componente da máquina;**
- **Utilização de peças sobresselentes e acessórios não originais;**
- **Falta de descalcificação e armazenagem em lugares com temperatura inferior a 0 °C.**

Nestes casos ocorre a anulação da garantia.

1.1 Para facilitar a leitura



O triângulo de advertência indica todas as instruções importantes para a segurança do utilizador.

Preste muita atenção a essas indicações para evitar ferimentos graves!

A referência a imagens, partes do aparelho ou elementos de comando, etc., está indicada através de números ou letras; neste caso é realizada através da própria imagem.

i Este símbolo evidencia as informações que se devem ter em consideração, para uma melhor utilização da máquina.

As ilustrações correspondentes ao texto encontram-se nas primeiras páginas do manual. Consulte estas páginas durante a leitura das instruções de utilização.

1.2 Aplicação destas instruções de utilização

Guarde estas instruções de utilização em lugar seguro e anexe-as à máquina de café caso uma outra pessoa tenha de a utilizar.

Para mais informações ou em caso de problemas, contacte os centros de assistência autorizados.

2 DADOS TÉCNICOS

O fabricante reserva-se o direito de modificar as características técnicas do produto.

Tensão nominal - Potência nominal - Alimentação	
Veja a placa localizada no aparelho	
Material do corpo	Plástico
Dimensões (c x a x p) (cm)	210 x 300 x 280
Peso	3,9 kg
Comprimento do cabo	1,2 m
Painel de comando	Na parte frontal
Porta-filtro	Pressurizado
Pannarello	Especial para cappuccinos
Reservatório de água	1,25 litros - Extraível
Pressão da bomba	15 bar
Caldeira	Inox
Dispositivos de segurança	Termóstato com rearmamento manual Termofusível

3 NORMAS DE SEGURANÇA



Nunca coloque em contacto com água as peças ligadas à corrente: perigo de curto-circuito! O vapor sobreaquecido e a água quente podem provocar queimaduras! Nunca dirija o jacto de vapor ou de água quente para qualquer parte do corpo, tome precauções quando tocar no tubo de vapor/água quente: perigo de queimaduras!

Utilização prevista

A máquina de café é indicada exclusivamente para utilização doméstica. É proibido efectuar modificações técnicas e qualquer utilização ilícita, devido aos riscos que isso pode causar! O aparelho não se destina a ser utilizado por pessoas (incluindo crianças) com reduzidas capacidades físicas, mentais ou sen-

soriais ou com experiência e/ou competências insuficientes, a não ser que estejam sob a supervisão de uma pessoa responsável pela sua segurança ou que sejam ensinados por essa mesma pessoa a utilizar o aparelho.

Alimentação de corrente

Ligue a máquina de café somente numa tomada de corrente adequada. A tensão deve corresponder à indicada na placa do aparelho.

Cabo de alimentação

Nunca utilize a máquina de café se o cabo de alimentação estiver defeituoso. Se o cabo de alimentação estiver danificado, deve ser substituído pelo fabricante ou pelo seu serviço de assistência a clientes. Não passe o cabo de alimentação por ângulos e sobre arestas vivas, por cima de objectos muito quentes e proteja-o do óleo.

Não transportar a máquina de café ou puxar pelo cabo. Não remova a ficha da tomada puxando-a pelo cabo, nem lhe toque com as mãos molhadas.

Evite que o cabo de alimentação caia livremente abaixo de mesas ou estantes.

Protecção de outras pessoas

Mantenha as crianças sob supervisão, para evitar que brinquem com o aparelho.

As crianças não se apercebem do perigo associado aos electrodomésticos.

Não deixe ao alcance das crianças os materiais utilizados para embalar a máquina.

Perigo de queimaduras

Evite dirigir contra si mesmo e/ou outros o jacto de vapor sobreaquecido e/ou de água quente. Utilize sempre as pegas ou os botões apropriados.

Nunca tire o porta-filtro durante a distribuição do café. Durante a fase de aquecimento podem sair gotas de água quente do grupo de distribuição do café.

Não distribua café quando tiver premido o interruptor (☺), já que está activa a função de vapor e a caldeira tem uma temperatura demasiado elevada.

Localização

Coloque a máquina de café num local seguro, onde ninguém possa virá-la ou ser ferido por ela.

Pode ser expelida água quente ou vapor sobreaquecido: **perigo de queimaduras!**

Não mantenha a máquina a temperaturas inferiores a 0 °C; o gelo poderia danificar a máquina.

Não utilize a máquina de café ao ar livre.

Não coloque a máquina em superfícies muito quentes e perto

de chamas livres, para evitar que a carcaça derreta ou fique danificada.

Limpeza

Antes de limpar a máquina, é indispensável desligar todas as teclas e, depois, desligar a ficha da tomada de corrente.

Além disso, deve esperar que a máquina arrefeça. Nunca mergulhe a máquina em água!

É rigorosamente proibido tentar modificar de algum modo os componentes internos da máquina.

Não utilize, para fins alimentares, a água restante no reservatório durante alguns dias, lave o reservatório e encha com água fresca potável.

Espaço para a utilização e manutenção

Para o correcto e bom funcionamento da máquina de café recomenda-se o seguinte:

- Selecione uma superfície de apoio bem nivelada;
- Selecione um ambiente suficientemente iluminado, higiénico e com uma tomada de corrente facilmente acessível;
- Preveja uma distância mínima das paredes à máquina como indicado na figura (Fig.A).

Armazenamento da máquina

Quando a máquina permanecer inutilizada por um longo período de tempo, deverá desligá-la e retirar a ficha da tomada. Guarde-a num local seco e não acessível a crianças. Proteja-a do pó e da sujidade.

Reparações / Manutenção

No caso de avarias, defeitos ou suspeita de defeito após uma queda, retire imediatamente a ficha da tomada. Nunca coloque em funcionamento uma máquina defeituosa. Somente os Centros de Assistência Autorizados podem realizar intervenções e reparações. No caso de intervenções não realizadas segundo as normas, rejeita-se qualquer tipo de responsabilidade por eventuais danos.

Prevenção de incêndio

Em caso de incêndio, utilize extintores de dióxido de carbono (CO₂). Não utilize água ou extintores de pó.

Legenda dos componentes da máquina (Pág.2)

- 1 Painel de comando
- 2 Tampa do reservatório de água
- 3 Botão de água quente / vapor
- 4 Sede para acessórios
- 5 Reservatório de água
- 6 Suporte de apoio para chávenas
- 7 Depósito de recuperação da água + grelha
- 8 Grupo de distribuição de café
- 9 Tubo de vapor (Pannarello)
- 10 Cabo de alimentação
- 11 Porta-filtro pressurizado
- 12 Medidor para café moído
- 13 Filtro para café moído
(único para a distribuição de 1 ou 2 cafés)
- 14 Adaptador para filtro de café em pastilhas
- 15 Filtro para café em pastilhas
- 16 Interruptor ON/OFF
- 17 Indicador luminoso de "máquina ligada"
Aceso = Máquina ligada
Apagado = Máquina desligada
- 18 Interruptor de distribuição de café
- 19 Indicador luminoso de café / água - "Máquina pronta"
Aceso = OK para a distribuição de café / água quente
Desligado = Temperatura baixa para café / água quente
- 20 Interruptor de vapor
- 21 Indicador luminoso de "Vapor pronto"
Aceso = OK para a distribuição de vapor
Desligado = Temperatura baixa para vapor

4 INSTALAÇÃO

Para a sua segurança e a de terceiros, siga escrupulosamente as "Normas de segurança" indicadas no cap. 3.

4.1 Embalagem

A embalagem original foi concebida e realizada para proteger a máquina durante o transporte. Recomenda-se conservá-la para uma possível necessidade de transporte no futuro.

4.2 Advertências de instalação

Antes de instalar a máquina, observe as seguintes indicações de segurança:

- coloque a máquina num local seguro;
- certifique-se de que as crianças não têm a possibilidade de brincar com a máquina;
- não coloque a máquina sobre superfícies muito quentes ou perto de chamas livres.

A máquina de café está agora pronta para ser ligada à rede eléctrica.

i **Obs.: aconselha-se lavar os componentes antes da sua primeira utilização e/ou depois de um período sem utilização.**

4.3 Reservatório de água

- (Fig.1A) - Remova a tampa do reservatório de água (2) levantando-a.
- (Fig.1B) - Retire o reservatório de água (5).

i **Obs.: ao lado do reservatório de água (5) estão presentes os acessórios da máquina.**

- (Fig.2) - Enxagúe o reservatório e encha-o com água fresca potável evitando introduzir uma quantidade excessiva.

! **Introduza no reservatório sempre e unicamente água fresca potável sem gás. Água quente e também outros líquidos podem danificar o reservatório. Não coloque a máquina em funcionamento sem água: assegure-se que haja água suficiente dentro do reservatório.**

- (Fig.3) - Introduza o reservatório certificando-se de que o reposiciona correctamente na sua sede e coloque a tampa (2).

! **Certifique-se de que o reservatório está bem inserido na máquina, pressionando-o correctamente até ao fim (DEVE SER COMPLETAMENTE VISÍVEL A REFERÊNCIA DA FIG.4) para evitar fugas de água do fundo.**

4.4 Ligação da máquina

! **A corrente eléctrica pode ser perigosa! Por conseguinte, siga sempre escrupulosamente as normas de segurança. Nunca utilize cabos defeituosos! Os cabos e as fichas defeituosos devem ser imediatamente substituídos pelos Centros de Assistência Autorizados.**

A tensão do aparelho foi programada na fábrica. Certifique-se de que a tensão de rede corresponde às indicações apresentadas na placa de identificação posicionada no fundo do aparelho.

- Certifique-se de que o interruptor ON/OFF (16) **NÃO** esteja pressionado antes de ligar a máquina à rede eléctrica.
- Introduza a ficha numa tomada de parede de tensão adequada.

4.5 Carregamento do circuito

Durante a primeira utilização, depois de ter distribuído vapor ou após ter terminado a água no reservatório, o circuito da máquina deve ser sempre recarregado.

- **(Fig.5)** - Pressione o interruptor ON/OFF (16); acende-se o indicador luminoso (17).
- **(Fig.6)** - Introduza um recipiente debaixo do tubo de vapor. Abra o botão (3) "água quente/vapor" rodando-o no sentido anti-horário.
- **(Fig.7)** - Pressione o interruptor de café (18).
- Aguarde que saia um jacto regular de água do tubo de vapor (Pannarello).
- **(Fig.7)** - Pressione novamente o interruptor de café (18) para terminar.
- **(Fig.8)** - Abra o botão (3) "água quente/vapor" rodando-o no sentido anti-horário. Remova o recipiente.

Agora a máquina está pronta para a distribuição de café e vapor; consulte os capítulos que dizem respeito aos detalhes de funcionamento.

4.6 Primeira utilização ou após um período sem utilização

Esta simples operação assegura-lhe uma distribuição óptima e deve ser realizada:

- na primeira utilização;
- ou quando a máquina permanecer sem ser utilizada por um longo período de tempo (durante mais de 2 semanas).

 **A água distribuída durante este processo deve ser esvaziada num local de descarga apropriado e não pode ser utilizada para a alimentação. Se o recipiente se encher, durante o ciclo, pare a distribuição e esvazie-o antes de recomeçar a operação.**

- A **(Fig.2)** - Enxagúe o reservatório e encha-o com água fresca potável.
- B **(Fig.6)** - Coloque um recipiente por baixo do tubo de vapor. Abra lentamente o botão da torneira (3) virando-o no sentido anti-horário.
(Fig.7) - Pressione o interruptor de café (18).
- C Distribua todo o conteúdo do reservatório de água pelo tubo de vapor/água quente.
(Fig.7) - Para terminar a distribuição, pressione novamente o interruptor de café (18).
(Fig.8) - Feche o botão da torneira (3) virando-o no senti-

do dos ponteiros do relógio.

- D **(Fig.2)** - Encha o reservatório com água fresca potável.
- E **(Fig.15-16)** - Introduza o porta-filtro abaixo do grupo de distribuição (8), virando-o da esquerda para a direita até se bloquear.
- F Introduza um recipiente adequado abaixo do porta-filtro.
- G **(Fig.18)** - Pressione o interruptor de café (18) e distribua toda a água presente no reservatório. Terminada a água, pare a distribuição pressionando novamente o interruptor de café (18).
Ao finalizar, esvazie o recipiente.
- H **(Fig.20)** - Remova o porta-filtro do grupo virando-o da direita para a esquerda e enxagúe-o com água fresca potável.
- I **Depois disso, a máquina está pronta para utilizar.**

5 DISTRIBUIÇÃO DO CAFÉ

 **Atenção! Durante a distribuição do café é proibido desligar o porta-filtro pressurizado rodando-o manualmente no sentido dos ponteiros do relógio. Perigo de queimaduras.**

- Durante esta operação o indicador luminoso de "máquina pronta" (19) poderá acender-se e apagar-se; este funcionamento deve ser considerado normal e não uma anomalia.
- Antes de utilizar, certifique-se de que o botão (3) de água quente/vapor esteja fechado e de que o reservatório de água da máquina contenha uma quantidade suficiente de água.
- **(Fig.5)** - Pressione o interruptor ON/OFF (16); acende-se o indicador luminoso (17).
- Aguarde que o indicador luminoso de "máquina pronta" (19) se acenda; agora, a máquina está pronta para distribuir o café.

5.1 Com café moído

- **(Fig.9)** - Introduza o filtro (13) no porta-filtro pressurizado (11); na primeira utilização o filtro já se encontra introduzido.
- **(Fig.15)** - Introduza o porta-filtro pressurizado debaixo do grupo de distribuição (8).
- **(Fig.16)** - Vire o porta-filtro da esquerda para a direita até se bloquear. Solte a pega do porta-filtro pressurizado. Um sistema automático agora recolocará a pega ligeiramente para a esquerda.

Este movimento garante o perfeito funcionamento do porta-filtro pressurizado.

- **(Fig.18)** - Pré-aqueça o porta-filtro pressurizado, pressionando o interruptor de café (18); a água começará a sair do porta-filtro pressurizado (**esta operação é necessária apenas para o primeiro café**).
- Depois de ter feito escorrer 150cc de água, pressione novamente o interruptor de café (18) para parar a distribuição de água quente.
- **(Fig.16)** - Retire o porta-filtro da máquina rodando-o da direita para a esquerda e deite fora a água restante.
- **(Fig.35)** - Retire o medidor da máquina.
- **(Fig.10)** - Deite 1-1,5 medidores para um único café ou 2 medidores cheios para o café duplo; limpe a borda do porta-filtro dos resíduos de café.
- **(Fig.15)** - Introduza o porta-filtro (11) debaixo do grupo de distribuição (8)
- **(Fig.16)** - Vire o porta-filtro da esquerda para a direita até se bloquear.
- **(Fig.17)** - Pegue em 1 ou 2 chávenas pré-aquecidas e coloque-as debaixo do porta-filtro; certifique-se de que estejam colocadas correctamente debaixo dos furos de saída do café.
- **(Fig.18)** - Pressione o interruptor de café (18).
- Depois de atingida a quantidade de café desejada, pressione novamente o interruptor de café (18) para parar a distribuição do café e retire as chávenas com o café **(Fig.19)**.
- **(Fig.20)** - Depois de terminada a distribuição, aguarde alguns segundos, remova o porta-filtro e esvazie os resíduos do fundo.

i **Obs.: no porta-filtro permanece uma pequena quantidade de água; isto é normal e é devido às características do porta-filtro.**

i **Obs. importante: O filtro (13) deve estar sempre limpo para garantir um resultado perfeito. Lave diariamente após a utilização (Fig.21).**

5.2 Com café em pastilhas

- **(Fig.11)** - Retire, utilizando uma colher (chá), o filtro para café moído (13) do porta-filtro pressurizado (11).
- **(Fig.12)** - Introduza no porta-filtro pressurizado (11), o adaptador para as pastilhas (14), com a parte convexa virada para baixo.
- **(Fig.13)** - Depois, introduza o filtro para pastilhas (15) no porta-filtro pressurizado (11).

- **(Fig.15)** - Introduza o porta-filtro pressurizado debaixo do grupo de distribuição (8).

- **(Fig.16)** - Vire o porta-filtro da esquerda para a direita até se bloquear. Solte a pega do porta-filtro pressurizado. Um sistema automático agora recolocará a pega ligeiramente para a esquerda.

Este movimento garante o perfeito funcionamento do porta-filtro pressurizado.

- **(Fig.18)** - Pré-aqueça o porta-filtro pressurizado, pressionando o interruptor de café (18); a água começará a sair do porta-filtro pressurizado (**esta operação é necessária apenas para o primeiro café**).
- Depois de ter feito escorrer 150cc de água, pressione novamente o interruptor de café (18) para parar a distribuição de água quente.
- **(Fig.20)** - Retire o porta-filtro pressurizado da máquina virando-o da direita para a esquerda, e deite fora a água restante.
- **(Fig.14)** - Introduza a pastilha no porta-filtro; certifique-se de que o cartão da pastilha não sai do porta-filtro.
- **(Fig.15)** - Introduza o porta-filtro pressurizado debaixo do grupo de distribuição (8).
- **(Fig.16)** - Vire o porta-filtro da esquerda para a direita até se bloquear.
- Pegue 1 **chávena** pequena pré-aquecida e posicione-a debaixo do porta-filtro; certifique-se de que está colocada correctamente debaixo dos furos de saída do café.
- **(Fig.18)** - Pressione o interruptor de café (18).
- Depois de atingida a quantidade de café desejada, pressione novamente o interruptor de café (18) para parar a distribuição do café e retire a chávena com o café.
- **(Fig.20)** - No fim da distribuição aguarde uns segundos, retire o porta-filtro e deite fora a pastilha utilizada.

i **Obs. importante: O filtro (15) e o adaptador (14) devem estar sempre limpos para garantir um resultado perfeito. Lave diariamente após a utilização (Fig.21).**

6 ESCOLHA DO TIPO DE CAFÉ - SUGESTÕES

Em linhas gerais é possível utilizar todos os tipos de café existentes à venda.

Todavia, o café é um produto natural e o seu gosto muda conforme a origem e a mistura; é preferível, portanto, experimentar vários tipos de café, para encontrar o que satisfaz da melhor maneira os gostos pessoais.

Para um melhor resultado, aconselha-se utilizar misturas preparadas especialmente para máquinas de café expresso. O café deveria sair sempre regularmente do porta-filtro pressurizado, sem gotejar.

A velocidade de saída do café pode ser modificada mudando levemente a dose de café no filtro e/ou utilizando um café com um grau de moagem diferente.

Para obter um melhor resultado na chávina e para facilitar a limpeza e a preparação, a GAGGIA aconselha a utilizar café em pastilhas monodose da marca ESE.



⚠ ANTES DE REALIZAR QUALQUER OPERAÇÃO RELATIVA À DISTRIBUIÇÃO DO VAPOR OU DA ÁGUA QUENTE, CERTIFIQUE-SE DE QUE O TUBO DE VAPOR ESTEJA ORIENTADO SOBRE O DEPÓSITO DE RECUPERAÇÃO DE ÁGUA.

7 ÁGUA QUENTE

⚠ Perigo de queimaduras! Durante o início da distribuição podem verificar-se breves salpicos de água quente. O tubo de distribuição pode alcançar temperaturas elevadas: evite tocá-lo directamente com as mãos.

- (Fig.5) - Pressione o interruptor ON/OFF (16); acende-se o indicador luminoso (17).
- Aguarde que o indicador luminoso (19) de "máquina pronta" se acenda; agora a máquina está pronta.
- Durante esta operação o indicador luminoso de "máquina pronta" (19) poderá acender-se e apagar-se; este funcionamento deve ser considerado normal e não uma anomalia.
- (Fig.22) - Introduza um recipiente debaixo do tubo de vapor. Abra o botão (3) "água quente/vapor" rodando-o no sentido anti-horário.
- (Fig.23) - Pressione o interruptor de café (18).

- (Fig.23) - Depois de distribuída a quantidade desejada de água quente, pressione novamente o interruptor de café (18).
- (Fig.24) - Feche o botão (3) de "água quente/vapor" rodando-o no sentido dos ponteiros do relógio. Remova o recipiente.

8 VAPOR / CAPPUCCINO

⚠ Perigo de queimaduras! Durante o início da distribuição podem verificar-se breves salpicos de água quente. O tubo de distribuição pode alcançar temperaturas elevadas: evite tocá-lo directamente com as mãos.

⚠ Atenção! Não distribua café quando a função vapor estiver seleccionada porque a temperatura é muito elevada e há o risco de queimaduras.

- (Fig.5) - Pressione o interruptor ON/OFF (16); acende-se o indicador luminoso (17).
- Aguarde que o indicador luminoso (19) de "máquina pronta" se acenda.
- (Fig.19) - Pressione o interruptor de vapor (20). O indicador luminoso de "máquina pronta" (19) apaga-se.
- Aguarde que os indicadores luminosos de "máquina pronta" (19) e "vapor pronto" (21) se acendam; a máquina está agora pronta para a distribuição de vapor.
- Durante esta operação, os indicadores luminosos (19) e (21) poderão acender-se e apagar-se; este funcionamento deve ser considerado normal e não uma anomalia.
- (Fig.26) - Coloque um recipiente debaixo do tubo de vapor e abra o botão (3) por alguns segundos de modo a que a água restante saia do tubo de vapor; em breve começará a sair apenas vapor.
- (Fig.27) - Feche o botão (3) e retire o recipiente.
- Encha com leite frio 1/3 do recipiente que deseja utilizar para preparar o cappuccino.

i Para garantir um melhor resultado utilize leite frio

- (Fig.28) - Mergulhe o tubo de vapor no leite e abra o botão (3) virando-o no sentido contrário ao dos ponteiros do relógio; vire lentamente o recipiente com o leite, de baixo para cima para tornar o aquecimento uniforme.
- (Fig.29) - No fim, feche a torneira (3); retire a chávina com o leite batido.
- (Fig.25) - Pressione novamente o interruptor de vapor (20).

- Proceda ao carregamento do circuito descrito no par.4.5 para tornar a máquina operativa.

⚠ Não distribua café quando tiver pressionado o interruptor (☞), ou quando o indicador luminoso 21 estiver aceso, já que está activa a função de vapor e a caldeira tem uma temperatura demasiado elevada.

Aguarde que ocorra a condição de café pronto (indicador luminoso 19 aceso) antes de distribuir um café.

i **Obs.: a máquina estará operativa quando o indicador luminoso de "máquina pronta" (19) estiver aceso de modo fixo.**

i **Note bem: se não conseguir fazer a distribuição de um cappuccino como descrito, será preciso recarregar o circuito como descrito no par. 4.5 e, de seguida, repita as operações.**

i **O mesmo sistema pode ser utilizado para o aquecimento de outras bebidas.**

- Limpe, após esta operação, o tubo de vapor com um pano húmido.

9 LIMPEZA

A manutenção e a limpeza só podem ser realizadas quando a máquina estiver fria e desligada da corrente eléctrica.

- Não mergulhe a máquina em água e não introduza os componentes na máquina de lavar louça.
- Não utilize álcool etílico, solventes e/ou agentes químicos agressivos.
- Aconselha-se a limpar quotidianamente o reservatório de água e a enchê-lo com água fresca.
- (Fig.31-33) - Diariamente, depois de aquecido o leite, desmonte a parte externa do Pannarello e lave-a com água potável fresca.
- (Fig.31-32-33) - Semanalmente será preciso limpar o tubo de vapor. Para realizar essa operação, deve-se:
 - remover a parte externa do Pannarello (para a limpeza regular);
 - retirar a parte superior do Pannarello do tubo de vapor;
 - lavar a parte superior do Pannarello com água fresca potável;
 - lavar o tubo de vapor com um pano húmido e remover eventuais resíduos de leite;

- reposicionar a parte superior no tubo de vapor (certifique-se de que está completamente introduzida);
- montar novamente a parte externa do Pannarello.

- (Fig.34) - Esvazie e lave diariamente a bandeja de limpeza.

- Para a limpeza do aparelho utilize um pano macio humedecido com água.

- (Fig.21) - Para a limpeza do porta-filtro pressurizado proceda da seguinte forma:

- (Fig.11) - retire o filtro, lave-o cuidadosamente com água quente.

- retire o adaptador (quando presente), lave-o cuidadosamente com água quente.

- lave o interior do porta-filtro pressurizado.

- Não seque a máquina e/ou os seus componentes utilizando um forno de microondas e/ou um forno convencional.

10 DESCALCIFICAÇÃO

A formação de calcário é uma consequência natural da utilização do aparelho. A descalcificação é necessária a cada 1-2 meses de utilização da máquina e/ou quando houver uma redução do fluxo de água. Utilize exclusivamente o produto descalcificante GAGGIA.

i **O indicado no manual de uso e manutenção tem prioridade em relação às indicações descritas nos acessórios e/ou materiais de uso vendidos separadamente, onde exista um conflito.**

⚠ Utilize exclusivamente o produto descalcificante GAGGIA. Foi concebido especificamente para manter da melhor forma o desempenho e o funcionamento da máquina durante toda a sua vida útil, assim como para evitar, se for utilizado correctamente, qualquer alteração do produto distribuído. A solução descalcificante deverá ser eliminada de acordo com o previsto pelo fabricante e/ou pelas normas vigentes no País de utilização.



⚠ Não beba a solução descalcificante e os produtos distribuídos até à conclusão do ciclo. Nunca utilize, em nenhuma circunstância, o vinagre como descalcificante.

- 1 **(Fig.15-16)** - Introduza o porta-filtro (sem café) abaixo do grupo de distribuição (8), rode-o da esquerda para a direita até que se bloqueie.
- 2 **(Fig.1)** - Remova e esvazie o reservatório de água.
- 3 **(Fig.2)** - Deite **TUDO** o conteúdo da garrafa de descalcificante concentrado GAGGIA no reservatório de água do aparelho e encha-o com água fresca potável até alcançar o nível MÁX.
- 4 Remova o Pannarello (ou Cappuccinatore) possivelmente instalado no tubo de vapor.
- 5 Ligue a máquina pressionando o interruptor ON/OFF (16); o indicador luminoso (17) acende-se.
Retire (como descrito no capítulo “**ÁGUA QUENTE**” do manual), pelo tubo de vapor/água quente, 2 chávenas (aproximadamente 150 ml cada uma) de água; depois de desligar a máquina pressionando o interruptor ON/OFF (16), o indicador luminoso (17) apaga-se.
- 6 Deixe o descalcificante actuar cerca de 15-20 minutos com a máquina desligada.
- 7 Ligue a máquina pressionando o interruptor ON/OFF (16); o indicador luminoso (17) acende-se.
Retire (como descrito no capítulo “**ÁGUA QUENTE**” do manual) pelo tubo de vapor/água quente 2 chávenas (aproximadamente 150 ml cada uma) de água. De seguida, desligue a máquina com o interruptor ON/OFF (16) e deixe-a desligada durante 3 minutos.
- 8 Repita as operações descritas no **ponto 7** até ao completo esvaziamento do reservatório de água.
- 9 **(Fig.2)** - Enxagúe o reservatório e encha-o com água fresca potável.
- 10 **(Fig.6)** - Coloque um recipiente debaixo do tubo de vapor (Pannarello). Abra lentamente o botão da torneira (3) virando-o no sentido anti-horário.
(Fig.7) - Pressione o interruptor de café (18).
- 11 Distribua todo o conteúdo do reservatório de água pelo tubo de vapor/água quente.
(Fig.7) - Para terminar a distribuição, pressione novamente o interruptor de café (18).
(Fig.8) - Feche o botão da torneira (3) virando-o no sentido dos ponteiros do relógio.
- 12 **(Fig.2)** - Encha o reservatório com água fresca potável.
- 13 **(Fig.17)** - Introduza um recipiente adequado debaixo do porta-filtro.
- 14 **(Fig.18)** - Pressione o interruptor de café (18) e distribua toda a água presente no reservatório. Terminada a água, pare a distribuição pressionando novamente o interruptor de café (18). Ao finalizar, esvazie o recipiente.

- 15 Repita mais uma vez as operações do **ponto (9)** num total de 4 reservatórios de água. Depois disso, a máquina está pronta para utilizar.

(Fig.20) - Remova o porta-filtro do grupo virando-o da direita para a esquerda e enxagúe-o com água fresca potável.

O ciclo de descalcificação está concluído.

(Fig.2) - Encha novamente o reservatório com água fresca. Se for necessário, realize o carregamento do circuito conforme descrito no par. 4.5 do manual.

Ao terminar, monte novamente no tubo de vapor o Pannarello (ou Cappuccinatore) que estava instalado anteriormente.

11 ELIMINAÇÃO

Este produto está conforme a directiva da UE 2002/96/CE.



O símbolo impresso no produto ou na sua embalagem indica que este produto não se pode tratar como lixo doméstico normal.

Este produto deve ser entregue num ponto de recolha de equipamentos eléctricos e electrónicos para reciclagem. Ao assegurar-se que este produto é eliminado correctamente, estará a ajudar a evitar possíveis consequências negativas para o ambiente e saúde pública que resultariam se este produto não fosse manipulado de forma adequada. Para obter informações mais detalhadas sobre a reciclagem deste produto, por favor contacte o gabinete da câmara municipal da sua cidade ou a loja onde comprou o produto.

Avaria	Causas possíveis	Solução
A máquina não liga.	Máquina não ligada à rede eléctrica.	Ligue a máquina à rede eléctrica.
A bomba é muito ruidosa.	Falta água no reservatório.	Reabasteça com água (par.4.3).
O café está muito frio.	O indicador luminoso de "café pronto" (15) estava apagado quando foi pressionado o interruptor (14).	Aguarde que o indicador luminoso de "café pronto" (15) se acenda.
	Porta-filtro não introduzido para o pré-aquecimento (Cap. 5).	Pré-aqueça o porta-filtro.
	Chávenas frias.	Pré-aqueça as chávenas com água quente.
Não é possível obter a espuma do leite.	Leite não apropriado: leite em pó, leite magro.	Utilize leite inteiro.
	Tubo de vapor sujo.	Limpe o tubo de vapor como descrito no Cap.9.
Não é possível preparar um cappuccino.	Não há mais vapor na caldeira.	Recarregue o circuito (par. 4.5) e repita as operações descritas no Cap.8.
O café sai demasiado rápido, não se forma o creme.	Pouco café no porta-filtro.	Adicione o café (Cap. 5).
	Moagem demasiado grossa.	Utilize uma mistura diferente (Cap.6).
	Café antigo ou inapropriado.	Utilize uma mistura diferente (Cap.6).
O café não sai ou sai só às pingas.	Falta de água.	Reabasteça com água (par.4.3).
	Moagem demasiado fina.	Utilize uma mistura diferente (Cap.6).
	Café comprimido no porta-filtro.	Mexa o café moído.
	Demasiado café no porta-filtro.	Diminua a quantidade de café no porta-filtro.
	Botão (3) aberto.	Feche o botão (3).
O café jorra das bordas.	Máquina calcificada.	Descalcifique a máquina (Cap.10).
	Filtro entupido no porta-filtro.	Limpe o filtro (Cap.9).
	Porta-filtro mal introduzido no grupo de distribuição de café.	Introduza correctamente o porta-filtro (Cap.5).
	Borda superior do porta-filtro suja.	Limpe a borda do porta-filtro.
	Demasiado café no porta-filtro.	Diminua a quantidade de café utilizando o medidor.

Para as avarias que não estão incluídas na tabela supracitada ou no caso das soluções sugeridas não resolverem o problema, contacte um centro de assistência.

1 ALGEMEEN

De koffiemachine is geschikt voor het zetten van 1 of 2 kopjes espresso en is voorzien van een zwenkbaar stoom- en heetwaterpijpe. De symbolen op de bedieningsknoppen aan de voorkant van het apparaat zijn gemakkelijk te begrijpen.

De machine is ontworpen voor huishoudelijk gebruik en is niet geschikt voor continu professioneel gebruik.



Let op. Men aanvaardt geen aansprakelijkheid voor eventuele schade in geval van:

- **Verkeerd gebruik dat niet in overeenstemming is met de beoogde doelen;**
- **Reparaties die niet zijn uitgevoerd door erkende servicecentra;**
- **Het onklaar maken van de voedingskabel;**
- **Onklaar gemaakte onderdelen van de machine;**
- **Gebruik van niet-originele reserveonderdelen en accessoires;**
- **Wanneer het apparaat niet is ontkalkt en bij opslag in ruimten met temperaturen onder de 0°C.**

In deze gevallen komt de garantie te vervallen.

1.1 Voor een gemakkelijke raadpleging



De waarschuwingsdriehoek geeft alle belangrijke instructies aan die van belang zijn voor de veiligheid van de gebruiker. Houd u strikt aan deze aanwijzingen om ernstig letsel te voorkomen!

Verwijzingen naar illustraties, delen van het apparaat of bedieningsonderdelen, etc. worden aangegeven met nummers of letters; in dit geval wordt er verwezen naar een illustratie.



Dit symbool geeft informatie aan waarmee men in het bijzonder rekening moet houden voor een beter gebruik van de machine.

De illustraties die met de tekst overeenstemmen, bevinden zich op de eerste pagina's van de handleiding. Raadpleeg deze pagina's tijdens het lezen van de gebruiksaanwijzing.

1.2 Gebruik van deze handleiding

Bewaar deze gebruiksaanwijzing op een veilige plaats en houd hem bij de koffiemachine in geval van gebruik door anderen. Neem voor nadere informatie of bij problemen contact op met één van de erkende servicecentra.

2 TECHNISCHE GEGEVENS

De constructeur behoudt zich het recht voor om de technische eigenschappen van het product te wijzigen.

Nominale spanning - nominale vermogen - Voeding	
Zie plaatje aan de binnenkant van het apparaat	
Materiaal behuizing	Plastic
Afmetingen (l x h x d) (cm)	210 x 300 x 280
Gewicht	3,9 kg
Kabellengte	1,2 m
Bedieningspaneel	Op de voorkant
Filterhouder	Onder druk
Pannarello	Speciaal voor cappuccino's
Waterreservoir	1,25 liter - Uitneembaar
Pompdruk	15 bar
Waterketel	Roestvrij staal
Veiligheidsinrichtingen	Thermostaat met handmatige inschakeling Thermozekering

3 VEILIGHEIDSVORSCHRIFTEN



Breng de onder stroom staande delen nooit in contact met water: kortsluitingsgevaar! De oververhitte stoom en het hete water kunnen brandwonden veroorzaken! Richt de hete stoom- of waterstraal nooit op lichaamsdelen. Wees voorzichtig bij het aanraken van het stoom-/heetwaterpijpe: gevaar voor brandwonden!

Gebruiksbestemming

De koffiemachine is uitsluitend bestemd voor huishoudelijk gebruik. Het aanbrengen van technische wijzigingen en elk ongeoorloofd gebruik is verboden, in verband met de risico's die dit met zich meebrengt! Het apparaat is niet bestemd om gebruikt te worden door personen (inclusief kinderen) met verminderde fysieke, mentale of gevoelige capaciteiten of met

onvoldoende ervaring en/of bekwaamheid, tenzij ze onder het toezicht staan van een persoon die verantwoordelijk is voor hun veiligheid en van wie ze instructies verkrijgen aangaande het gebruik van het apparaat.

Stroomvoorziening

Sluit de koffiemachine alleen aan op een geschikt stopcontact. De spanning moet overeenstemmen met de spanning die op het plaatje van het apparaat staat vermeld.

Voedingskabel

Gebruik de koffiemachine nooit als de voedingskabel defect is. Indien de voedingskabel beschadigd is, moet deze door de fabrikant of door de klantenservice vervangen worden. Laat de voedingskabel niet over hoeken en scherpe randen of hete voorwerpen lopen, en bescherm het tegen olie.

Draag de koffiemachine niet aan de kabel en trek er niet aan. Haal de stekker niet uit het stopcontact door aan de kabel te trekken en raak het niet met natte handen aan.

Voorkom dat de voedingskabel los van tafels of planken afhangt.

Bescherming van andere personen

Houd kinderen onder toezicht om te vermijden dat ze met het apparaat spelen.

Kinderen realiseren zich de gevaren die aan elektrische apparaten verbonden zijn niet.

Laat het verpakkingsmateriaal van de machine niet binnen bereik van kinderen.

Gevaar voor brandwonden

Richt de hete stoom- en/of waterstraal nooit op uzelf of op anderen. Gebruik altijd de handgrepen of knoppen.

Verwijder de filterhouder nooit terwijl de koffie uit het apparaat stroomt. Tijdens de opwarmfase kan warm water uit de centrale koffie-unit druppelen.

Verstrek geen koffie wanneer de schakelaar (☞) is ingedrukt, omdat de stoomfunctie bezig is en de waterketel een te hoge temperatuur heeft.

Plaatsing

Zet de koffiemachine op een veilige plek waar niemand het kan omstoten of zich eraan kan verwonden.

Er kan heet water of oververhitte stoom uit komen: **gevaar voor brandwonden!**

Bewaar de machine niet bij een temperatuur van minder dan 0°C; het apparaat kan door bevriezing worden beschadigd.

Gebruik de koffiemachine niet buiten.

Zet het apparaat niet op erg warme oppervlakken en in de buurt van open vuur om te voorkomen dat de behuizing smelt of anderszins beschadigd raakt.

Reiniging

Alvorens het apparaat schoon te maken, moeten alle toetsen worden uitgeschakeld en moet de stekker uit het stopcontact worden gehaald.

Wacht dan tot de machine is afgekoeld. Dompel het apparaat nooit onder in water!

Pogingen tot reparaties aan de binnenkant van de machine zijn ten strengste verboden.

Gebruik het water dat enkele dagen in het waterreservoir heeft gestaan niet voor voedingsdoeleinden, was en vul het reservoir met vers drinkwater.

Ruimte voor gebruik en onderhoud

Voor een correcte en goede werking van de koffiemachine wordt het volgende aanbevolen:

- Kies een steunoppervlak dat goed waterpas staat;
- Kies een voldoende verlichte, hygiënische omgeving met een gemakkelijk toegankelijk stopcontact;
- Zorg ervoor dat het apparaat op een minimum afstand van de wanden staat, zoals op de afbeelding is aangegeven (Afb. A).

Opslag van de machine

Schakel de machine uit en haal de stekker uit het stopcontact, wanneer de machine langere tijd niet wordt gebruikt. Bewaar deze in een droge ruimte en buiten het bereik van kinderen. Bescherm het tegen stof en vuil.

Reparaties / Onderhoud

Haal de stekker meteen uit het stopcontact bij storingen, defecten of vermoedelijke defecten na een val. Zet de machine nooit in werking als deze defect is. Alleen de erkende servicecentra mogen werkzaamheden en reparaties uitvoeren. Bij ondeskundig uitgevoerde werkzaamheden wordt iedere vorm van aansprakelijkheid van de hand gewezen.

Brandbestrijding

Gebruik in geval van brand koolzuurblussers (CO₂). Gebruik geen water of poederblussers.

Legenda machineonderdelen (Pag.2)

- 1 Bedieningspaneel
- 2 Deksel waterreservoir
- 3 Heetwater-/stoomknop
- 4 Opbergruimte voor accessoires
- 5 Waterreservoir
- 6 Plaat voor kopjes
- 7 Wateropvangbakje + rooster
- 8 Centrale koffie-unit
- 9 Stoompijpje (Pannarello)
- 10 Voedingskabel
- 11 Onder druk staande filterhouder
- 12 Maatlepel voor gemalen koffie
- 13 Filter voor gemalen koffie
(dezelfde voor de afgifte van 1 of 2 kopjes koffie)
- 14 Adapter voor filter voor koffiepad
- 15 Filter voor koffiepad
- 16 ON/OFF schakelaar
- 17 Controlelampje "apparaat aan"
Aan = Machine aan
Uit = Machine uit
- 18 Schakelaar voor de koffieafgifte
- 19 Controlelampje voor koffie / water - "Klaar voor gebruik"
Aan = OK voor de afgifte van koffie / heet water
Uit = Lage temperatuur voor de afgifte van koffie / heet water
- 20 Stoomschakelaar
- 21 Controlelampje "Stoom gereed"
Aan = OK voor de stoomafgifte
Uit = Lage temperatuur voor de stoom

4 INSTALLATIE

Houd u voor uw eigen veiligheid en die van anderen strikt aan de "Veiligheidsvoorschriften" in hst. 3.

4.1 Verpakking

De oorspronkelijke verpakking is ontworpen en vervaardigd om de machine tijdens het transport te beschermen. Het is raadzaam om de verpakking te bewaren voor eventueel transport in de toekomst.

4.2 Waarschuwingen m.b.t. de installatie

Houd u aan de volgende veiligheidsvoorschriften, voordat u het apparaat installeert:

- zet het apparaat op een veilige plek;
- verzeker u ervan dat kinderen niet met het apparaat kunnen spelen;
- zet het apparaat niet op erg warme oppervlakken of in de buurt van open vuur.

De koffiemachine mag nu op het elektriciteitsnet worden aangesloten.

i **Opmerking: wij raden aan om de onderdelen te wassen voor de ingebruikname en/of na een periode dat deze niet zijn gebruikt.**

4.3 Waterreservoir

- (Afb.1A) - Verwijder de deksel van het waterreservoir (2) door het op te tillen.
- (Afb.1B) - Verwijder het waterreservoir (5).

i **Opmerking: naast het waterreservoir (5) bevinden zich de accessoires van de machine.**

- (Afb.2) - Spoel het reservoir en vul het met vers drinkwater zonder het te vol te maken.

! **Vul het reservoir altijd en alleen met vers drinkwater zonder koolzuur. Heet water of andere vloeistoffen kunnen het reservoir beschadigen. Zet de machine niet aan zonder water: verzeker u ervan dat er voldoende water in het reservoir zit.**

- (Afb.3) - Zet het reservoir erin en verzeker u ervan dat deze op de juiste manier wordt geplaatst en plaats de deksel (2) er weer op.

! **Controleer of het reservoir goed in de machine is geplaatst en druk het zorgvuldig aan tot het geheel aansluit (HET TEKENTJE VAN AFB.4 DIENT GEHEEL ZICHTBAAR TE ZIJN) om te voorkomen dat het water er van onderen uit loopt.**

4.4 Aansluiting van de machine

! **Elektrische stroom kan gevaarlijk zijn! Houd u daarom altijd strikt aan de veiligheidsvoorschriften. Gebruik nooit defecte kabels! Defecte kabels en stekkers moeten onmiddellijk door erkende servicecentra worden vervangen.**

De spanning van het apparaat is in de fabriek ingesteld. Controleer of de netspanning overeenstemt met de aanwijzingen op het typeplaatje op de achterkant van het apparaat.

- Controleer of de ON/OFF schakelaar (16) **NIET** is ingedrukt, voordat u het apparaat op het elektriciteitsnet aansluit.
- Steek de stekker in een wandstopcontact met de juiste spanning.

4.5 Vullen van het circuit

Bij het eerste gebruik, nadat stoom is afgegeven of nadat het water in het reservoir op is, moet het circuit van de machine altijd worden bijgevuld.

- **(Afb.5)** - Druk op de ON/OFF schakelaar (16); het controlelampje (17) zal aan gaan.
- **(Afb.6)** - Plaats een kannetje onder het stoompijpje. Draai de heetwater-/stoomknop (3) linksom open.
- **(Afb.7)** - Druk op de koffieschakelaar (18).
- Wacht tot uit het stoompijpje (Pannarello) een gelijkmatige waterstraal stroomt.
- **(Afb.7)** - Druk opnieuw op de koffieschakelaar (18) om de afgifte te beëindigen.
- **(Afb.8)** - Draai de heetwater-/stoomknop (3) rechtsom dicht. Haal het kannetje weg.

Het apparaat is nu gereed voor de afgifte van koffie en stoom; zie de desbetreffende hoofdstukken voor meer informatie over de werking.

4.6 Ingebruikname of gebruik na een periode van stilstand

Deze eenvoudige handeling verzekert u van een optimale afgifte en dient uitgevoerd te worden:

- bij de ingebruikname;
- of wanneer de machine gedurende een lange tijd niet wordt gebruikt (voor meer dan 2 weken).



Het water dat verstrekt wordt tijdens dit proces, dient geleegd te worden in de daarvoor bestemde afvoer en mag niet gebruikt worden voor consumptie. Indien het reservoir vol raakt tijdens de cyclus, dient de afgifte gestopt te worden en het reservoir geleegd alvorens de handeling te voltooien.

- A **(Afb.2)** - Spoel het reservoir en vul het met vers drinkwater.
- B **(Afb.6)** - Plaats een kannetje onder het stoompijpje. Draai de knop van de kraan (3) langzaam linksom open.
(Afb.7) - Druk op de koffieschakelaar (18).
- C Schenk de gehele inhoud van het waterreservoir door het stoom/heetwaterpijpje.
(Afb.7) - Druk opnieuw op de koffieschakelaar (18) om de afgifte te beëindigen.
(Afb.8) - Draai de knop van de kraan (3) rechtsom dicht.
- D **(Afb.2)** - Vul het reservoir met vers drinkwater.
- E **(Afb.15-16)** - Plaats de filterhouder van onderen in de

centrale unit (8) en draai deze van links naar rechts totdat deze geblokkeerd is.

- F Plaats een passend kannetje onder de filterhouder.
- G **(Afb.18)** - Druk op de koffieschakelaar (18) en schenk al het water uit het reservoir. Wanneer het water op is, stop de afgifte door opnieuw op de koffieschakelaar (18) te drukken.
Leeg het kannetje na beëindiging.
- H **(Afb.20)** - Verwijder de filterhouder uit de centrale unit door deze van rechts naar links te draaien en spoel het met vers drinkwater.
- I **Hierna is de machine gereed voor gebruik.**

5 KOFFIEAFGIFTE



Let op! Tijdens de koffieafgifte mag de onder druk staande filterhouder niet worden verwijderd door hem met de hand rechtsom te draaien. Gevaar voor brandwonden.

- Tijdens de afgifte kan het controlelampje "klaar voor gebruik" (19) aan en uit gaan; dit is normaal en geen storing.
- Controleer voor gebruik of de heetwater-/stoomknop (3) dicht gedraaid is en of het waterreservoir van het apparaat voldoende water bevat.
- **(Afb.5)** - Druk op de ON/OFF schakelaar (16); het controlelampje (17) zal aan gaan.
- Wacht totdat het controlelampje "klaar voor gebruik" (19) gaat branden. Nu is de machine klaar voor de koffieafgifte.

5.1 Met gemalen koffie

- **(Afb.9)** - Plaats de filter (13) in de onder druk staande filterhouder (11); bij het eerste gebruik is de filter al geplaatst.
- **(Afb.15)** - Breng de onder druk staande filterhouder van onderen in de centrale unit (8) aan.
- **(Afb.16)** - Draai de filterhouder van links naar rechts totdat hij is geblokkeerd. Laat het handvat van de onder druk staande filterhouder los. Een automatisch systeem brengt het handvat nu iets naar links terug.
Deze beweging garandeert een perfecte werking van de onder druk staande filterhouder.
- **(Afb.18)** - Verwarm de onder druk staande filterhouder voor door op de koffieschakelaar (18) te drukken; het water begint uit de onder druk staande filterhouder te stromen (**deze handeling is alleen noodzakelijk voor het**

eerste kopje koffie).

- Laat 150cc water uit het apparaat stromen en druk opnieuw op de koffieschakelaar (18) om de afgifte van warm water te stoppen.
- **(Afb.16)** - Haal de filterhouder uit het apparaat door hem van rechts naar links te draaien en gooi het restwater weg.
- **(Afb.35)** - Haal de maatlepel uit de machine.
- **(Afb.10)** - Doe 1-1,5 maatlepels voor één enkele koffie of 2 afgestreeken maatlepels voor dubbele koffie erin; ontde de rand van de filterhouder van de koffieresten.
- **(Afb.15)** - Breng de filterhouder (11) van onderen in de centrale unit (8) aan.
- **(Afb.16)** - Draai de filterhouder van links naar rechts tot dat hij is geblokkeerd.
- **(Afb.17)** - **Neem 1 of 2 voorverwarmde kopjes** en zet ze onder de filterhouder; controleer of ze correct onder de gaten zijn geplaatst waar de koffie uitstroomt.
- **(Afb.18)** - Druk op de koffieschakelaar (18).
- Druk bij de gewenste hoeveelheid koffie opnieuw op de koffieschakelaar (18) om de afgifte van de koffie te stoppen en neem de kopjes koffie weg **(Afb.19)**.
- **(Afb.20)** - Wacht na de afgifte enkele seconden, haal de filterhouder eruit en gooi het koffiedik weg.

i **Opmerking: in de filterhouder blijft er een kleine hoeveelheid water over; dit is normaal en is te wijten aan de eigenschappen van de filterhouder zelf.**

i **Belangrijke opmerking: De filter (13) dient schoon gehouden te worden om een perfect resultaat te garanderen. Dagelijks wassen na het gebruik (Afb.21).**

5.2 Met koffiepads

- **(Afb.11)** - Haal de filter voor gemalen koffie (13) uit de onder druk staande filterhouder (11) door gebruik te maken van een koffielepeltje.
- **(Afb.12)** - Plaats de houder voor koffiepads (14) in de onder druk staande filterhouder (11) met de bolle kant naar beneden.
- **(Afb.13)** - Plaats vervolgens het filter voor koffiepads (15) in de onder druk staande filterhouder (11).
- **(Afb.15)** - Breng de onder druk staande filterhouder van onderen in de centrale unit (8) aan.
- **(Afb.16)** - Draai de filterhouder van links naar rechts tot

dat hij is geblokkeerd. Laat het handvat van de onder druk staande filterhouder los. Een automatisch systeem brengt het handvat nu iets naar links terug.

Deze beweging garandeert een perfecte werking van de onder druk staande filterhouder.

- **(Afb.18)** - Verwarm de onder druk staande filterhouder voor door op de koffieschakelaar (18) te drukken; het water begint uit de onder druk staande filterhouder te stromen **(deze handeling is alleen noodzakelijk voor het eerste kopje koffie)**.
- Laat 150cc water uit het apparaat stromen en druk opnieuw op de koffieschakelaar (18) om de afgifte van warm water te stoppen.
- **(Afb.20)** - Haal de onder druk staande filterhouder uit het apparaat door hem van rechts naar links te draaien en gooi het restwater weg.
- **(Afb.14)** - Plaats de koffiepads in de filterhouder; controleer of het papier van de koffiepads niet uit de filterhouder steekt.
- **(Afb.15)** - Breng de onder druk staande filterhouder van onderen in de centrale unit (8) aan.
- **(Afb.16)** - Draai de filterhouder van links naar rechts tot dat hij is geblokkeerd.
- **Neem 1 voorverwarmd kopje** en zet het onder de filterhouder; controleer of het correct onder de gaten is geplaatst waar de koffie uitstroomt.
- **(Afb.18)** - Druk op de koffieschakelaar (18).
- Druk bij de gewenste hoeveelheid koffie opnieuw op de koffieschakelaar (18) om de afgifte van de koffie te stoppen; neem het kopje koffie weg.
- **(Afb.20)** - Wacht na de afgifte enkele seconden, neem de filterhouder weg en gooi de gebruikte koffiepads weg.

i **Belangrijke opmerking: De filter (15) en de houder voor koffiepads (14) dienen schoon gehouden te worden om een perfect resultaat te garanderen. Dagelijks wassen na het gebruik (Afb.21).**

6 KEUZE VAN DE SOORT KOFFIE - ADVIEZEN

In principe kunnen alle in de handel verkrijgbare koffiesoorten worden gebruikt.

Koffie is echter een natuurlijk product en de smaak ervan verandert naar gelang de herkomst en de melange; het verdient dus de voorkeur om verschillende soorten te proberen om het type koffie te vinden dat het meest naar uw smaak is.

Voor de beste resultaten raden wij u echter aan speciaal voor espressoapparaten bereide melanges te gebruiken. De koffie moet gelijkmatig uit de onder druk staande filterhouder stromen zonder te druppelen.

De uitloopsnelheid van de koffie kan worden gewijzigd door de koffiedosis in het filter iets te veranderen en/of door koffie met een andere maal fijnheid te gebruiken.

GAGGIA raadt het gebruik van per stuk verpakte ESE koffiepads aan om een beter resultaat in het kopje te krijgen en om de reiniging en de bereiding te vergemakkelijken.



 **CONTROLEER OF HET STOOMPIJPJE OP HET WATEROVPANGBAKJE IS GERICHT VOORDAT U STOOM OF HEET WATER UIT HET APPARAAT LAAT KOMEN.**

7 WARM WATER

 **Gevaar voor brandwonden! Aan het begin van de afgifte kan er wat heet water vrijkomen. Het uitlooppijpje kan erg heet worden: vermijd direct contact met de handen.**

- **(Afb.5)** - Druk op de ON/OFF schakelaar (16); het controlelampje (17) zal aan gaan.
- Wacht tot het controlelampje (19) "klaar voor gebruik" aangaat; nu is de machine klaar.
- Tijdens de afgifte kan het controlelampje "klaar voor gebruik" (19) aan en uit gaan; dit is normaal en geen storing.
- **(Afb.22)** - Plaats een kannetje onder het stoompijpje. Draai de heetwater-/stoomknop (3) linksom open.
- **(Afb.23)** - Druk op de koffieschakelaar (18).
- **(Afb.23)** - Wanneer de gewenste hoeveelheid warm water verkregen is, druk opnieuw op de koffieschakelaar (18).
- **(Afb.24)** - Draai de heetwater-/stoomknop (3) rechtsom dicht. Haal het kannetje weg.

8 STOOM/CAPPUCCINO

 **Gevaar voor brandwonden! Aan het begin van de afgifte kan er wat heet water vrijkomen. Het uitlooppijpje kan erg heet worden: vermijd direct contact met de handen.**

 **Let op! Geen koffie afgeven wanneer de stoomfunctie geselecteerd is, omdat de temperatuur te hoog is en er een risico op brandwonden bestaat.**

- **(Afb.5)** - Druk op de ON/OFF schakelaar (16); het controlelampje (17) zal aan gaan.
- Wacht tot het controlelampje (19) "klaar voor gebruik" aangaat.
- **(Afb.19)** - Druk op de stoomschakelaar (20). Het controlelampje "klaar voor gebruik" (19) gaat uit.
- Wacht totdat het controlelampje "klaar voor gebruik" (19) en het controlelampje "stoom gereed" (21) gaan branden. Nu is de machine klaar voor de stoomafgifte.
- Tijdens deze handeling kunnen de controlelampjes (19) en (21) aan en uit gaan; dit is normaal en geen storing.
- **(Afb.26)** - Plaats een kannetje onder het stoompijpje en draai de heetwater-/stoomknop (3) even open, zodat het restwater uit het stoompijpje (Pannarello) kan lopen; na korte tijd komt er alleen stoom uit.
- **(Afb.27)** - Draai de knop (3) dicht en neem het kannetje weg.
- Vul de beker die men voor de bereiding van de cappuccino wil gebruiken voor 1/3 met koude melk.

 **Gebruik koude melk om een beter resultaat te verkrijgen**

- **(Afb.28)** - Steek het stoompijpje in de melk en draai de knop (3) open door deze linksom te draaien; laat het kannetje met de melk langzaam draaien en beweeg het van onder naar boven om een gelijkmatige opwarming te verkrijgen.
- **(Afb.29)** - Draai na beëindiging het kraantje (3) dicht; neem de beker met de opgeklopte melk weg.
- **(Afb.25)** - Druk opnieuw op de stoomschakelaar (20).
- Vul het circuit zoals in par. 4.5 is beschreven om de machine operatief te maken.

 **Verstrek geen koffie wanneer de schakelaar (☺) is ingedrukt, of wanneer het controlelampje 21 brandt, omdat de stoomfunctie bezig is en de waterketel een te hoge temperatuur heeft.**

Wacht met de koffieafgifte totdat de machine weer in de stand "klaar voor gebruik" is (controlelampje 19 brandt).

i **Opmerking: de machine is operatief wanneer het controlelampje "klaar voor gebruik" (19) continue aan is.**

i **Belangrijke opmerking: indien het niet lukt om een cappuccino te bereiden zoals beschreven, dient men het circuit weer te laden zoals beschreven in par. 4.5 en vervolgens de handelingen te herhalen.**

i **Hetzelfde systeem kan worden toegepast voor het verwarmen van andere dranken.**

- Reinig na deze handeling het stoompijpe met een vochtige doek.

9 REINIGING

Het onderhoud en de reiniging mogen alleen worden uitgevoerd wanneer de machine koud is en van het elektriciteitsnet afgekoppeld is.

- Dompel de machine niet onder in water en was de onderdelen niet in de vaatwasmachine.
- Gebruik geen ethylalcohol, oplosmiddelen en/of agressieve chemische stoffen.
- Wij raden u aan om het waterreservoir dagelijks te reinigen en met vers water te vullen.
- **(Afb.31-33)** - Demonteer dagelijks, na de melk opgewarmd te hebben, de buitenkant van de Pannarello en was deze met vers drinkwater.
- **(Afb.31-32-33)** - Het stoompijpe dient wekelijks gereinigd te worden. Om deze handeling uit te voeren, ga als volgt te werk:
 - verwijder de buitenkant van de Pannarello (voor een normale reiniging);
 - schuif het bovenste gedeelte van de Pannarello van het stoompijpe af;
 - was het bovenste gedeelte van de Pannarello met vers drinkwater;
 - was het stoompijpe met een vochtige doek en verwijder eventuele melkresten;
 - plaats het bovenste gedeelte in het stoompijpe (verzeker u ervan dat deze er geheel ingeschoven is);
 - plaats de buitenkant van de Pannarello terug.
- **(Afb.34)** - Maak het lekbakje dagelijks leeg en was het af.

- Gebruik voor de reiniging van het apparaat een zachte doek die met water is bevochtigd.
- **(Afb.21)** - Ga als volgt te werk om de onder druk staande filterhouder schoon te maken:
 - **(Afb.11)** - verwijder de filter, was deze zorgvuldig met warm water af.
 - verwijder de houder voor koffie pads (indien aanwezig), was deze zorgvuldig met warm water.
 - was de binnenkant van de onder druk staande filterhouder.
- Droog de machine en/of haar onderdelen niet in de magnetron en/of in een traditionele oven.

10 ONTKALKING

De vorming van kalkaanslag is een natuurlijk gevolg van het gebruik van het apparaat. De machine moet om de 1-2 maanden ontkalkt worden en/of als er minder water uit de machine stroomt. Gebruik uitsluitend het ontkalkingsproduct van GAGGIA.

i **In het geval er een verschil bestaat, heeft hetgeen aangegeven is in de handleiding voor gebruik en onderhoud prioriteit op de aanwijzingen die zijn vermeld op de accessoires en/of gebruiksmaterialen die apart zijn verkocht.**

! **Gebruik alleen het ontkalkingsproduct van GAGGIA. Dit is speciaal ontwikkeld om de performance en de functionaliteit van de machine het best te bewaren gedurende de gehele levensduur ervan, evenals voor het voorkomen, indien juist gebruikt, van iedere aantasting van het verstrekte product. De ontkalkingsoplossing moet afgedankt worden volgens de instructies van de constructeur en/of de geldende normen van het land waar het wordt gebruikt.**



! **Drink niet de ontkalkingsoplossing en de verstrekte producten totdat de cyclus geheel beëindigd is. Gebruik in geen geval azijn als ontkalkingsmiddel.**

- 1 **(Afb.15-16)** - Plaats de filterhouder (zonder koffie) van onderen in de centrale unit (8) en draai deze van links naar rechts totdat deze geblokkeerd is.

- 2 **(Afb.1)** - Haal het waterreservoir eruit en leeg het.
- 3 **(Afb.2)** - Giet **DE GEHELE** inhoud van de fles met geconcentreerd ontkalkingsmiddel van GAGGIA in het waterreservoir van het apparaat en vul het met vers drinkwater tot het MAX niveau.
- 4 Verwijder de eventueel op het stoompijpe geïnstalleerde Pannarello (of Cappuccinatore).
- 5 Zet de machine aan door op de ON/OFF schakelaar (16) te drukken; het controlelampje (17) zal aan gaan.
Neem (zoals beschreven in het hoofdstuk "**HEET WATER**" van de handleiding) 2 kopjes water (circa 150 ml per kopje) uit het stoom/heetwaterpijpe; schakel vervolgens de machine uit met de ON/OFF (16) schakelaar, het controlelampje (17) gaat uit.
- 6 Laat het ontkalkingsmiddel voor circa 15-20 minuten inwerken terwijl de machine uitgeschakeld is.
- 7 Zet de machine aan door op de ON/OFF schakelaar (16) te drukken; het controlelampje (17) zal aan gaan.
Neem (zoals beschreven in het hoofdstuk "**HEET WATER**" van de handleiding) 2 kopjes water (circa 150 ml per kopje) uit het stoom/heetwaterpijpe. Schakel vervolgens de machine uit met de ON/OFF schakelaar (16) en laat deze gedurende 3 minuten uit.
- 8 Herhaal de handelingen beschreven bij **punt 7** totdat het waterreservoir geheel leeg is.
- 9 **(Afb.2)** - Spoel het reservoir en vul het met vers drinkwater.
- 10 **(Afb.6)** - Plaats een kannetje onder het stoompijpe (Pannarello). Draai de knop van de kraan (3) langzaam linksom open.
(Afb.7) - Druk op de koffieschakelaar (18).
- 11 Schenk de gehele inhoud van het waterreservoir door het stoom/heetwaterpijpe.
(Afb.7) - Druk opnieuw op de koffieschakelaar (18) om de afgifte te beëindigen.
(Afb.8) - Draai de knop van de kraan (3) rechtsom dicht.
- 12 **(Afb.2)** - Vul het reservoir met vers drinkwater.
- 13 **(Afb.17)** - Plaats een passend kopje onder de filterhouder.
- 14 **(Afb.18)** - Druk op de koffieschakelaar (18) en schenk al het water uit het reservoir. Wanneer het water op is, stop de afgifte door opnieuw op de koffieschakelaar (18) te drukken. Leeg het kannetje na beëindiging.
- 16 Herhaal opnieuw de handelingen **vanaf punt (9)** voor een totaal van 4 reservoirs. Hierna is de machine gereed voor gebruik.

(Afb.20) - Verwijder de filterhouder uit de centrale unit door deze van rechts naar links te draaien en spoel het met vers drinkwater.

De ontkalkingscyclus is nu voltooid.

(Afb.2) - Vul het reservoir opnieuw met vers water. Vul indien nodig het circuit volgens de aanwijzingen beschreven in de par. 4.5 van de handleiding.

Bevestig tenslotte de Pannarello (of Cappuccinatore) terug op het stoompijpe.

11 AFDANKEN

Dit product voldoet aan de EU-richtlijn 2002/96/EG.



Het symbool op het product of op verpakking wijst erop dat dit product niet als huishoudafval mag worden behandeld.

Het moet echter naar een plaats worden gebracht waar elektrische en elektronische apparatuur worden gerecycled.

Als u ervoor zorgt dat dit product op de correcte manier wordt verwijderd, voorkomt u mogelijk voor het milieu negatieve gevolgen die zich zouden kunnen voordoen in geval van verkeerde afvalbehandeling.

Voor meer details in verband met het recyclen van dit product, neemt u het best contact op met de gemeentelijke instanties, het bedrijf of de dienst belast met de verwijdering van huishoudafval of de winkel waar u het product hebt gekocht.

Storing	Mogelijke oorzaken	Oplossing
De machine kan niet worden in-geschakeld.	Machine niet aangesloten op het elektriciteitsnet.	Sluit de machine op het elektriciteitsnet aan.
De pomp maakt veel lawaai.	Geen water in het reservoir.	Voeg water toe (par.4.3).
De koffie is te koud.	Het controlelampje "koffie klaar" (15) was gedoofd toen op de schakelaar (14) werd gedrukt.	Wacht totdat het controlelampje "koffie klaar" (15) gaat branden.
	Filterhouder niet geplaatst voor voorverwarming (hst. 5).	Verwarm de filterhouder voor.
	Koude kopjes.	Warm de kopjes voor met warm water.
Er komt geen schuim op de melk.	Geen geschikte melk: poedermelk, magere melk.	Gebruik volle melk.
Het lukt niet om een cappuccino te bereiden.	Stoompijpje vies.	Reinig het stoompijpje zoals beschreven in Hst.9.
	Er is geen stoom meer in de waterketel.	Laad het circuit opnieuw (par. 4.5) en herhaal de handelingen beschreven in Hst.8.
De koffie loopt te snel door, er wordt geen schuim gevormd.	Te weinig koffie in de filterhouder.	Voeg koffie toe (hst. 5).
	Te grove maling.	Gebruik een andere melange (hst.6).
	Koffie oud of niet geschikt.	Gebruik een andere melange (hst.6).
De koffie komt niet of slechts druppelsgewijs naar buiten.	Geen water.	Voeg water toe (par.4.3).
	Te fijne maling.	Gebruik een andere melange (hst.6).
	Koffie aangedrukt in de filterhouder.	Maak de gemalen koffie los.
	Te veel koffie in filterhouder.	Doe minder koffie in de filterhouder.
	Knop (3) open.	Draai de knop (3) dicht.
	Kalkaanslag in machine.	Ontkalk de machine (hst.10).
	Filter in filterhouder verstopt.	Maak het filter schoon (hst.9).
De koffie komt langs de rand naar buiten.	Filterhouder verkeerd in de centrale koffie-unit aangebracht.	Breng de filterhouder correct aan (hst.5).
	Bovenrand van filterhouder vuil.	Maak de rand van de filterhouder schoon.
	Te veel koffie in filterhouder.	Doe minder koffie in de filterhouder. Gebruik de maatlepel.

Voor storingen die niet in bovenstaande tabel te vinden zijn of als de geadviseerde oplossingen geen effect hebben, dient u contact op te nemen met een servicecentrum.

1 ALLMÄN INFORMATION

Kaffemaskinen är avsedd för tillredning av 1 eller 2 koppar espressokaffe och kaffemaskinen har ett vridbart rör för utflöde av ånga och varmt vatten. Kontrollerna på framsidan av apparaten är märkta med symboler som är enkla att tolka.

Maskinen har tillverkats för användning i hemmet och inte för professionell oavbruten användning.



Varning. Inget ansvar tas för eventuella skador vid fall av:

- Felaktig och oförutsedd användning;
- Reparationer som inte utförts hos auktoriserade servicecenter;
- Åverkan på elkabeln;
- Åverkan på vilken som helst maskinkomponent;
- Användning av icke originala reservdelar och tillbehör;
- Avsaknad av kalkning och förvaring i lokaler under 0 °C.

I dessa fall kommer garantin att upphävas.

1.1 För att underlätta läsningen



Varningstriangeln gör dig uppmärksam på alla anvisningar som är viktiga för användarens säkerhet. Följ anvisningarna noggrant för att undvika allvarliga skador!

Hänvisning till bilder, apparatens delar eller kontrolldelar, osv. är indikerade med nummer eller bokstäver; i detta fall hänvisar man till bilden.



Denna symbol framhäver den viktigaste informationen, för ett bättre användande av maskinen.

Textens motsvarande bilder hittar man i manualens första sidor. Hänvisa till dessa sidor under läsningen av bruksanvisningen.

1.2 Användning av denna bruksanvisning

Förvara bruksanvisningen på ett säkert ställe och låt den medfölja kaffemaskinen om du överlåter den till andra användare. För ytterligare information eller om problem uppstår, vänd er till ett auktoriserat servicecenter.

2 TEKNISKA DATA

Tillverkaren förbehåller sig rätten att ändra produktens tekniska egenskaper.

Nominell spänning - Nominell effekt - Strömförsörjning
Se märkskylten på apparaten

Material maskinkropp

Plast

Storlek (b x h x d) (cm)

210 x 300 x 280

Vikt

3,9 kg

Längd elkabel

1,2 m

Kontrollpanel

På framsdel

Filterhållare

Trycksatt

Pannarello

Specialdel för cappuccino

Vattenbehållare

1,25 liter - Uttagbar

Pumptryck

15 bar

Kokare

I rostfritt stål

Säkerhetsanordningar

Termostat med manuell återställning

Termosäkring

3 SÄKERHETSBESTÄMMELSER



Låt aldrig strömförda delar komma i kontakt med vatten p.g.a. kortslutningsfara! Den upphettade ångan och det varma vattnet kan orsaka brännskador! Rikta aldrig ång-/varmvattenstrålen mot en kroppsdel. Hantera ång-/varmvattenpipen med varsamhet: risk för brännskador!

Förutsedd användning

Kaffemaskinen är endast avsedd för hushållsbruk. Tekniska ändringar av maskinen och samtliga otillåtna användningar är förbjudna på grund av riskerna som dessa kan medföra! Apparaten har inte förutsetts för en användning av personer (inklusive barn) med fysiska, mentala eller sensoriella funktionshinder eller med otillräcklig erfarenhet och/eller kompe-

tens, förutom om de övervakas av en person som ansvarar för deras säkerhet eller om de fått instruktioner om hur apparaten används.

Strömförsörjning

Koppla endast kaffemaskinen till ett lämpligt strömuttag. Spänningen skall motsvara den som anges på apparatens märkskylt.

Elkabel

Använd aldrig kaffemaskinen om elkabeln är skadad. Om elkabeln är skadad ska den bytas ut av tillverkaren eller av kundservice. Vik inte elkabeln eller placera den på vassa kanter, ovanför mycket varma föremål och skydda den mot olja.

Bär eller dra inte i kaffemaskinen genom elkabeln. Dra inte ut kontakten genom att dra i elkabeln. Rör inte kontakten med blöta händer.

Låt inte elkabeln hänga fritt från bord eller hyllor.

Skydd av andra personer

Håll barnen under uppsyn för att undvika att de leker med apparaten.

Barn förstår inte faran med hushållsapparater.

Håll maskinens emballagematerial utom räckhåll för barn.

Risk för brännskador

Undvik att rikta ång- och/eller varmvattenstrålen direkt mot dig själv och/eller andra personer. Använd alltid de särskilt ämnade handtagen eller vridknapparna.

Avlägsna aldrig (ta bort) filterhållaren under bryggningen. Under brygggruppens uppvärmningsfas kan det uppstå stänk av hett vatten.

Brygg inte kaffe när brytaren (☞) är intryckt eftersom ångfunktionen är aktiverad och kokarens temperatur är för hög.

Placering

Ställ kaffemaskinen på en säker plats, där ingen kan slå omkull den eller skadas av den.

Hett vatten eller upphettad ånga kan komma ut: **risk för brännskador!**

Förvara inte kaffemaskinen i en temperatur som understiger 0 °C eftersom frost kan skada maskinen.

Använd inte kaffemaskinen utomhus.

Ställ inte maskinen på mycket varma ytor eller i närheten av öppna lågor för att undvika att maskinstommen smälter eller skadas.

Rengöring

Före rengöring av maskinen ska först alla knappar inaktiveras och sedan kontakten dras ur eluttaget.

Vänta även tills maskinen har kallnat. Ställ aldrig maskinen under vatten!

Det är absolut förbjudet att försöka utföra åtgärder inuti maskinen.

Drick och använd inte vatten som stått i vattenbehållaren under några dagar för matlagningssändamål. Rengör istället vattenbehållaren och fyll på den med friskt dricksvatten.

Plats för användning och underhåll

För ett korrekt och gott fungerande av kaffemaskinen så rekommenderas följande:

- Ställ maskinen på en plan och jämn yta;
- Förvara kaffemaskinen i en miljö som är lagom ljus och hygienisk, samt som är försedd med ett lättillgängligt eluttag;
- Placera kaffemaskinen så att minimiavståndet från maskinens kanter är som på bilden (**Fig.A**).

Förvaring av maskinen

När maskinen står oanvänd under en längre period, stäng av maskinen och ta ur elkontakten från väggen. Förvara maskinen på ett torrt ställe som är utom barns räckhåll. Skydda maskinen mot damm och smuts.

Reparationer / Underhåll

Vid skada, fel eller misstänkt fel efter ett fall, dra genast ut kontakten från eluttaget. Sätt aldrig på en skadad maskin. Endast auktoriserade servicecentrer kan utföra åtgärder och reparationer. Om åtgärder inte utförs korrekt avsäger sig tillverkaren allt ansvar för eventuella skador.

Brandsläckning

Använd brandsläckare med koldioxid (CO₂) ifall brand uppstår. Använd inte vatten eller brandsläckningsmedel i pulverform.

Maskinens huvudsakliga delar (Sid.2)

- 1 Kontrollpanel
- 2 Lock till vattenbehållare
- 3 Ratt varmvatten / ånga
- 4 Plats för tillbehör
- 5 Vattenbehållare
- 6 Stöd för koppens placering
- 7 Vattenuppsamlare + bricka
- 8 Bryggrupp
- 9 Ångrör (Pannarello)
- 10 Elkabel
- 11 Trycksatt filterhållare
- 12 Mått för malt kaffe
- 13 Filter för malt kaffe
(det enda för brygning av 1 eller 2 koppar)
- 14 Adapter för kaffepodfilter
- 15 Kaffepodfilter
- 16 ON/OFF-knapp
- 17 Kontrollampa "Påslagen maskin"
Tänd = Påslagen maskin
Släckt = Avslagen maskin
- 18 Brytare för brygning av kaffe
- 19 Lysdiod kaffe / vatten - "Maskinen redo"
Tänd = OK för brygning av kaffe / utflöde av varmt vatten
Släckt = Låg temperatur för kaffe / varmt vatten
- 20 Brytare för ånga
- 21 Kontrollampa "Ångskummare redo"
Tänd = OK för utflöde av ånga
Släckt = Låg temperatur för ånga

4 INSTALLATION

För er egen och utomståendes säkerhet bör "Säkerhetsbestämmelser" i kapitel 3 följas noggrant.

4.1 Emballage

Originalemballaget har skapats och tillverkats för att skydda maskinen under transporten. Det är tillrådligt att spara emballaget för eventuella framtida transporter.

4.2 Försiktighetsåtgärder vid installationen

Innan du installerar maskinen, håll dig till följande säkerhetsföreskrifter:

- ställ maskinen på en säker plats;
- försäkra dig om att inga barn har möjligheten att leka med maskinen;
- undvik att placera maskinen på heta ytor eller i närheten av levande eld.

Kaffemaskinen är nu redo att anslutas till elnätet.

i Obs: det rekommenderas att du rengör komponenterna innan deras första användning och/eller när de har stått oanvända under en längre period.

4.3 Vattenbehållare

- (Fig.1A) - Ta bort locket till vattenbehållaren (2) genom att lyfta upp det.
- (Fig.1B) - Ta ut vattenbehållaren (5).

i Obs: bredvid vattenbehållaren (5) finns maskinens tillbehör.

- (Fig.2) - Skölj behållaren och fyll den med friskt dricksvatten, utan att fylla på med för mycket.

! Håll alltid och endast friskt vatten utan kolsyra i vattenbehållaren. Varmvatten samt övriga vätskor kan skada behållaren. Använd inte maskinen utan vatten: se till att det finns tillräckligt med vatten i vattenbehållaren.

- (Fig.3) - Sätt tillbaka vattenbehållaren på dess rätta plats och sätt tillbaka locket (2).

! Se till att behållaren är korrekt isatt i maskinen genom att trycka ordentligt tills det tar stopp (REFERENSMÄRKET I FIG.4 MÅSTE VARA HELT SYNLIGT) för att undvika att vatten läcker ut från botten.

4.4 Maskinens anslutning

! Elström kan vara farligt! På grund av det, håll dig alltid noggrant till säkerhetsföreskrifterna. Använd aldrig skadade sladdar! De skadade sladdarna och kontakterna måste ersättas omedelbart av ett Auktoriserat Servicecenter.

Apparatens spänning har ställts in i fabriken. Kontrollera att nätets spänning motsvarar de anvisningar som står på identifikationsskylten i botten på apparaten.

- Kontrollera att ON/OFF-knappen (16) INTE är nedtryckt innan maskinen ansluts till elnätet.
- Sätt in kontakten i ett vägguttag med rätt spänning.

4.5 Laddning av kretsen

Vid första användningen, efter att ånga har kommit ut eller efter att vattnet är slut i behållaren, måste maskinens krets alltid laddas om.

- **(Fig.5)** - Tryck på ON/OFF-knappen (16); kontrollampan (17) tänds.
- **(Fig.6)** - Ställ en behållare under ångröret. Öppna ratten (3) "varmvatten/ånga" genom att vrida den moturs.
- **(Fig.7)** - Tryck på kaffebrytaren (18).
- Vänta tills ångröret (Pannarellon) släpper ut en jämn vattenstråle.
- **(Fig.7)** - Tryck igen på kaffebrytaren (18) för att avbryta utflödet.
- **(Fig.8)** - Stäng ratten (3) "varmvatten/ånga" genom att vrida den medurs. Ta bort behållaren.

Maskinen är nu klar för kaffebruggning och utflöde av ånga; för detaljer om hur de fungerar hänvisar vi till deras respektive kapitel.

4.6 Maskinen används för första gången eller har stått oanvänd under en längre period

Denna enkla åtgärd försäkrar en god brygning och måste följas:

- när maskinen startas för första gången;
- eller när maskinen fått stå oanvänd ett längre tag (i över 2 veckor).

 **Vattnet som kommer ut under denna process ska tömmas i en särskild slask och får inte drickas. Om behållaren fylls på, under cykeln, stoppa brygningen och töm den innan brygningen återupptas.**

- A **(Fig.2)** - Skölj vattenbehållaren och fyll den med friskt dricksvatten.
- B **(Fig.6)** - Ställ en behållare under ångröret. Öppna långsamt vridknappen (3) genom att vrida den moturs.
(Fig.7) - Tryck på kaffebrytaren (18).
- C Låt hela vattenbehållarens innehåll utflöda genom ång-/varmvattenröret.
(Fig.7) - Tryck igen på kaffebrytaren (18) för att avbryta utflödet.
(Fig.8) - Stäng vridknappen (3) genom att vrida den medurs.
- D **(Fig.2)** - Fyll på behållaren med friskt dricksvatten.
- E **(Fig.15-16)** - Sätt in filterhållaren underifrån i brygggruppen (8) och vrid den från vänster till höger tills den läses på plats.

pen (8) och vrid den från vänster till höger tills den läses på plats.

- F Ställ en lämplig behållare under filterhållaren.
- G **(Fig.18)** - Tryck på kaffebrytaren (18) och låt vattnet i vattenbehållaren rinna ut. När vattenbehållaren tömts helt på vatten, stoppa utflödet genom att åter trycka på kaffebrytaren (18).

När utflödet avslutats, töm behållaren.

- H **(Fig.20)** - Ta bort filterhållaren från gruppen genom att vrida den från höger till vänster och skölj den med friskt dricksvatten.

- I **Maskinen är sedan redo för användning.**

5 BRYGGNING AV KAFFE

 **Varning! Under brygningen av kaffet är det förbjudet att ta bort den trycksatta filterhållaren genom att manuellt vrida den medurs. Risk för brännskador.**

- Under denna fas kan kontrollampan "maskinen redo" (19) tändas och släckas; detta skeende är normalt och ska inte räknas som en avvikelser.
- Försäkra dig om, vid första användningstillfället, att ratten (3) varmvatten/ånga är stängd och att vattenbehållaren till maskinen är fylld med tillräckligt med vatten.
- **(Fig.5)** - Tryck på ON/OFF-knappen (16); kontrollampan (17) tänds.
- Vänta tills kontrollampan "maskinen redo" (19) tänds; nu är maskinen klar för kaffebruggning.

5.1 Med malet kaffe

- **(Fig.9)** - Sätt in filtret (13) i den trycksatta filterhållaren (11); vid första användningen är det redan insatt.
- **(Fig.15)** - Sätt in den trycksatta filterhållaren i brygggruppen (8) underifrån.
- **(Fig.16)** - Roter filterhållaren från vänster till höger tills den nått låst läge. Släpp handtaget till den trycksatta filterhållaren. Ett automatiskt system för nu lätt handtaget till vänster.
Denna rörelse garanterar ett perfekt fungerande av den trycksatta filterhållaren.
- **(Fig.18)** - Förvärm den trycksatta filterhållaren genom att trycka på kaffebrytaren (18); vattnet börjar att utflöda från den trycksatta filterhållaren (**denna åtgärd behövs bara för den första koppen kaffe**).
- Efter att ha låtit 150 ml vatten rinna, tryck igen på kaffebrytaren (18) för att stoppa varmvattenutflödet.

- **(Fig.16)** - Ta bort filterhållaren från maskinen genom att vrida den från höger till vänster och töm vattnet som är kvar.
- **(Fig.35)** - Ta måttet från maskinen.
- **(Fig.10)** - Håll på 1-1,5 mått för att brygga en enkel espresso eller 2 släta mått för en dubbel espresso; rengör filterhållarens kant från kafferester.
- **(Fig.15)** - Sätt in filterhållaren (11) i bryggruppen (8) underifrån
- **(Fig.16)** - Roter filterhållaren från vänster till höger tills den nått låst läge.
- **(Fig.17)** - **Ta 1 eller 2 förvärmade koppar** och placera dem under filterhållaren; kontrollera att de är placerade precis under rören för utflöde av kaffet.
- **(Fig.18)** - Tryck på kaffebrytaren (18).
- När önskad mängd kaffe uppnåtts, tryck igen på kaffebrytaren (18) för att stoppa kaffebruggningen och ta ut kaffekopparna **(Fig.19)**.
- **(Fig.20)** - Vid slutet av bruggningen vänta några sekunder, ta ut filterhållaren och töm den på sumprester.

i **Obs: i filterhållaren blir det kvar lite vatten; detta är normalt och hör till filterhållarens egenskaper.**

i **Viktigt: Filtret (13) måste hållas rent för att ett perfekt resultat ska uppnås. Rengör dagligen efter användning (Fig.21).**

5.2 Med kaffepods

- **(Fig.11)** - Ta bort filtret för malt kaffe (13) från den trycksatta filterhållaren (11) genom att använda en tesked.
- **(Fig.12)** - Sätt in, i den trycksatta filterhållaren (11), podsadaptorn (14), med den rundade delen vänd neråt.
- **(Fig.13)** - Efteråt, sätt in podsfiltret (15) i den trycksatta filterhållaren (11).
- **(Fig.15)** - Sätt in den trycksatta filterhållaren i bryggruppen (8) underifrån.
- **(Fig.16)** - Roter filterhållaren från vänster till höger tills den nått låst läge. Släpp handtaget till den trycksatta filterhållaren. Ett automatiskt system för nu lätt handtaget till vänster.
Denna rörelse garanterar ett perfekt fungerande av den trycksatta filterhållaren.
- **(Fig.18)** - Förvärm den trycksatta filterhållaren genom att trycka på kaffebrytaren (18); vattnet börjar att utflöda från den trycksatta filterhållaren (**denna åtgärd behövs**

bara för den första koppen kaffe).

- Efter att ha låtit 150 ml vatten rinna, tryck igen på kaffebrytaren (18) för att stoppa varmvattenutflödet.
- **(Fig.20)** - Ta bort den trycksatta filterhållaren från maskinen genom att vrida den från höger till vänster och töm vattnet som är kvar.
- **(Fig.14)** - Sätt in podsden i filterhållaren; se till att podsens papper inte åker ut från filterhållaren.
- **(Fig.15)** - Sätt in den trycksatta filterhållaren i bryggruppen (8) underifrån.
- **(Fig.16)** - Roter filterhållaren från vänster till höger tills den nått låst läge.
- **Ta 1 förvärm kopp** och placera den under filterhållaren; kontrollera att den är placerad precis under rören för utflöde av kaffe.
- **(Fig.18)** - Tryck på kaffebrytaren (18).
- När önskad mängd kaffe uppnåtts, tryck igen på kaffebrytaren (18) för att stoppa kaffebruggningen; ta ut koppen med kaffe.
- **(Fig.20)** - Vid slutet av bruggningen vänta några sekunder, ta bort filterhållaren och släng den använda podsden.

i **Viktigt: Filtret (15) och adaptorn (14) måste hållas rena för att ett perfekt resultat ska uppnås. Rengör dagligen efter användning (Fig.21).**

6 VAL AV KAFFE - REKOMMENDATIONER

Generellt sätt kan man använda alla kaffetyper som finns tillgängliga ute i handeln. Men kaffe är trots allt en naturprodukt och dess smak kan skilja sig åt beroende på ursprung och blandning; det är därför rekommenderat att testa olika typer, tills man hittar den som man bäst tycker om. För bästa resultat rekommenderas det att använda blandningar som är gjorda för espressomaskiner.

Kaffet ska alltid utflöda med jämn stråle, utan att droppa, från den trycksatta filterhållaren. Hastigheten av kaffeutflödet kan modifieras genom att försiktigt byta kaffedosen i filtret och/eller använda kaffe med en annan malningsfinhet. För ett bättre resultat i koppen och för att underlätta rengöring och förberedning, rekommenderar GAGGIA att använda enkeldos kaffepods av märket ESE.



 **INNAN MAN UTFÖR VILKEN SOM HELST ÅTGÄRD SOM ÄR RELEVANT FÖR UTFLODET AV ÅNGAN ELLER VARMVATTNET, KONTROLLERA ATT ÅNGRÖRET ÄR PLACERAT ÖVER VATTENUPPSAMLAREN.**

7 VARMT VATTEN

 **Risk för brännskador! I början av utflödet kan det uppstå små stänk av varmvatten. Ångröret kan uppnå höga temperaturer: undvik att röra röret direkt med händerna.**

- (Fig.5) - Tryck på ON/OFF-knappen (16); kontrollampen (17) tänds.
- Vänta tills kontrollampen (19) "maskinen redo" tänds; nu är maskinen klar.
- Under denna fas kan kontrollampen "maskinen redo" (19) tändas och släckas; detta skeende är normalt och ska inte räknas som en avvikelse.
- (Fig.22) - Ställ en behållare under ångröret. Öppna ratten (3) "varmvatten/ånga" genom att vrida den moturs.
- (Fig.23) - Tryck på kaffebrytaren (18).
- (Fig.23) - När man tagit önskad mängd varmt vatten, tryck igen på kaffebrytaren (18).
- (Fig.24) - Stäng ratten (3) "varmvatten/ånga" genom att vrida den medurs. Ta bort behållaren.

8 ÅNGA / CAPPUCCINO

 **Risk för brännskador! I början av utflödet kan det uppstå små stänk av varmvatten. Ångröret kan uppnå höga temperaturer: undvik att röra röret direkt med händerna.**

 **Varning! Brygg inte kaffe när ångfunktionen har valts eftersom temperaturen är för hög och det finns risk för brännskador.**

- (Fig.5) - Tryck på ON/OFF-knappen (16); kontrollampen (17) tänds.
- Vänta tills kontrollampen (19) "maskinen redo" tänds.
- (Fig.19) - Tryck på brytaren för ånga (20). Kontrollampen "maskinen redo" (19) släcks.
- Vänta tills kontrollampen "maskinen redo" (19) och kontrollampen "ångskummare redo" (21) tänds; nu är maskinen redo för utflödet av ånga.
- Under denna fas kan kontrollamporna (19) och (21) tändas och släckas; detta skeende är normalt och ska inte räknas som en avvikelse.

- (Fig.26) - Ställ en behållare under ångröret och öppna ratten (3) för ett ögonblick så att det kvarstående vattnet i ångröret rinner ut; efter en stund kommer det endast ut ånga.
- (Fig.27) - Stäng kranen (3) och ta bort behållaren.
- Fyll på behållaren som ska användas för tillredning av cappuccino med kall mjölk till 1/3.

 **Använd kall mjölk för ett bättre resultat**

- (Fig.28) - Sänk ner ångröret i mjölken och öppna ratten (3) genom att vrida den moturs; rotera mjölkbehållaren långsamt, upp och ner, så att all mjölk värms upp.
- (Fig.29) - För att avsluta, stäng ratten (3); ta koppen med den skummade mjölken.
- (Fig.25) - Tryck igen på brytaren för ånga (20).
- Fortsätt med laddningen av kretsen så som står beskrivet i avsnitt 4.5 för att göra maskinen brukbar.

 **Brygg inte kaffe när brytaren (☺) är nedtryckt eller när kontrollampen 21 är tänd eftersom ångfunktionen är aktiverad och kokaren har en för hög temperatur.**

Vänta tills tillståndet för kaffe redo (kontrollampa 19 tänd) uppstår innan du brygger en kaffe.

 **Obs: maskinen är brukbar när kontrollampen "maskinen redo" (19) är regelbundet tänd.**

 **Obs: om man inte lyckas brygga en cappuccino så som står beskrivet, måste man ladda om kretsen som i avsnitt 4.5 och därefter upprepa åtgärderna.**

 **Samma tillvägagångssätt kan användas vid uppvärmning av övriga drycker.**

- Rengör ångröret med en fuktig trasa efter denna åtgärd.

9 RENGÖRING

Underhåll och rengöring kan endast utföras när maskinen har kallnat och kopplats ut ur elnätet.

- Doppa inte maskinen i vatten och tvätta inte några av komponenterna i diskmaskin.
- Använd inte etanol, lösningsmedel och/eller aggressiva kemiska medel.
- Vi rekommenderar en daglig rengöring av vattenbehållaren och att fylla den med friskt vatten.
- **(Fig.31-33)** - Dagligen efter uppvärmning av mjölken: avlägsna Pannarellons yttersta del och rengör den med friskt dricksvatten.
- **(Fig.31-32-33)** - Ångröret ska rengöras varje vecka. För att utföra detta moment, gör följande:
 - avlägsna Pannarellons ytterdel (för en god rengöring);
 - dra av Pannarellons överdel från ångröret;
 - rengör Pannarellons överdel med friskt dricksvatten;
 - rengör ångröret med en fuktig trasa och avlägsna eventuella mjölkrester;
 - sätt tillbaka ångrörets överdel (försäkra er om att den är ordentligt insatt);
 - sätt tillbaka Pannarellons ytterdel.
- **(Fig.34)** - Töm och rengör droppuppsamlaren dagligen.
- Använd en trasa som fuktats med vatten för att rengöra apparaten.
- **(Fig.21)** - För att rengöra den trycksatta filterhållaren, gör som följande:
 - **(Fig.11)** - ta bort filtret, tvätta det noggrant med varmt vatten.
 - ta bort adaptern (om befintlig), tvätta den noggrant med varmt vatten.
 - tvätta den trycksatta filterhållarens insida.
- Torka inte maskinen och/eller dess delar i mikrovågsugn och/eller i vanlig ugn.

10 AVKALKNING

Att kalkbildningar uppstår i samband med apparatens användning är normalt. Avkalkningen måste göras var eller varannan månad under maskinens användning och/eller när en minskning av vattenflödet uppmärksammas. Använd endast avkalkningsmedlet GAGGIA.

i Om anvisningarna skiljer sig åt ska bruks- och underhållsanvisningen tas i anspråk i första hand och instruktioner på tillbehör och/eller material som säljs separat i andra hand.

! Använd endast avkalkningsmedlet GAGGIA. Produkten har utarbetats för att hålla maskinens prestanda och funktionalitet på en optimal nivå under maskinens hela livslängd, samt, om rätt använd, för att undvika skiftningar i kvalitet hos den bryggda slutprodukten. Avkalkningsmedlet skall skaffas bort enligt tillverkarens instruktioner och/eller gällande regler i användarlandet.



! Drink inte av avkalkningsmedlet och bryggda drycker innan cykeln har avslutats. Använd absolut inte vinäger som avkalkningsmedel.

- 1 **(Fig.15-16)** - Sätt in filterhållaren (utan kaffe) underifrån i bryggruppen (8) och vrid den från vänster till höger tills den låses på plats.
- 2 **(Fig.1)** - Lyft ut vattenbehållaren och töm den på vatten.
- 3 **(Fig.2)** - Häll **HELA** innehållet i flaskan med koncentrerat avkalkningsmedel GAGGIA i maskinens vattenbehållare och fyll på den med friskt dricksvatten till och med Max-nivån.
- 4 Ta bort Pannarellon (eller Cappuccinatoren) som eventuellt installerats på ångröret.
- 5 Sätt på maskinen genom att trycka på ON/OFF-knappen (16); kontrollampan (17) tänds.

Låt 2 koppar vatten (cirka 150 ml vardera) tillflöda från ång-/varmvattenröret (såsom kapitel "VARMT VATTEN" i bruksanvisningen anger). Stäng sedan av maskinen genom att trycka på ON/OFF-knappen (16); kontrollampan (17) slocknar.

- 6 Låt avkalkningsmedlet verka i 15-20 minuter med maskinen avslagen.
- 7 Sätt på maskinen genom att trycka på ON/OFF-knappen (16); kontrollampen (17) tänds.
Låt 2 koppar vatten (cirka 150 ml vardera) tillflöda från ång-/varmvattenröret (såsom kapitel "VARMT VATTEN" i bruksanvisningen anger). Stäng sedan av maskinen genom att trycka på ON/OFF-knappen (16) och låt den vara avstängd i 3 minuter.
- 8 Upprepa momenten i **punkt 7** tills vattenbehållaren tömts helt.
- 9 **(Fig.2)** - Skölj vattenbehållaren och fyll den med friskt dricksvatten.
- 10 **(Fig.6)** - Ställ en behållare under ångröret (Pannarellon). Öppna långsamt vridknappen (3) genom att vrida den moturs.
(Fig.7) - Tryck på kaffebrytaren (18).
- 11 Låt hela vattenbehållarens innehåll utflöda genom ång-/varmvattenröret.
(Fig.7) - Tryck igen på kaffebrytaren (18) för att avbryta utflödet.
(Fig.8) - Stäng vridknappen (3) genom att vrida den medurs.
- 12 **(Fig.2)** - Fyll på behållaren med friskt dricksvatten.
- 13 **(Fig.17)** - Ställ en lämplig behållare under filterhållaren.
- 14 **(Fig.18)** - Tryck på kaffebrytaren (18) och låt vattnet i vattenbehållaren rinna ut. När vattenbehållaren tömts helt på vatten, stoppa utflödet genom att åter trycka på kaffebrytaren (18). När utflödet avslutats, töm behållaren.
- 16 Gör om momenten från **punkt (9)** för sammanlagt 4 behållare. Maskinen är sedan redo för användning.

(Fig.20) - Ta bort filterhållaren från gruppen genom att vrida den från höger till vänster och skölj den med friskt dricksvatten.

Avkalkningscykeln är nu klar.

(Fig.2) - Fyll på behållaren med friskt dricksvatten igen. Om nödvändigt, utför laddningen av kretsen så som beskrivet i avsnitt 4.5 i bruksanvisningen.

Sätt därefter tillbaka Pannarellon (eller Cappuccinatoren) som tidigare var installerad på ångröret.

11 BORTSKAFFANDE

- Sätt oanvända apparater ur funktion
- Dra ur kontakten från eluttaget och fränkoppla elkabeln.
- Ta apparaten till en lämplig avfallssortering när dess livslängd löpt ut.

Produkten är förenlig med Eu-direktivet 2002/96/EG.



Symbolen  på produkten eller på produktens förpackning indikerar att produkten inte får behandlas som hushållsavfall utan ska lämnas in på en lämplig avfallssorteringsstation för återvinning av elektrisk och elektronisk utrustning. Genom att se till att produkten skaffas bort på rätt sätt bidrar du till att motverka möjliga negativa bieffekter på miljön och hälsan som en oriktig avfallshantering av produkten kan orsaka. För mer detaljerad information om återvinningen av denna produkt, var god kontakta din kommun, din hushållsavfallsservice eller affären där du köpte produkten.

Skada	Möjliga orsaker	Åtgärd
Maskinen sätts inte igång.	Maskinen är inte kopplad till elnätet.	Koppla maskinen till elnätet.
Pumpen är mycket högljudd.	Vatten saknas i vattenbehållaren.	Fyll på med vatten (avsnitt 4.3).
Kaffet är för kallt.	Kontrolllampan "kaffe redo" (15) var släckt när brytaren (14) trycktes ner.	Vänta tills kontrolllampan "kaffe redo" (15) tänds.
	Filterhållaren är inte insatt för förvärmningen (kap. 5).	Förvärm filterhållaren.
	Kalla koppar.	Förvärm kopparna med varmt vatten.
Det bildas inget mjölkskum.	Olämplig mjölk: pulvermjölk, lättmjölk.	Använd helmjölk.
Det går inte förbereda en cappuccino.	Ångröret är smutsigt.	Rengör ångröret såsom står beskrivet i Kap.9.
	Det finns inte längre ånga i kokaren.	Ladda om kretsen (avsnitt 4.5) och upprepa åtgärderna som beskrivs i Kap.8.
Kaffet rinner ut för fort och inget skum bildas.	För lite kaffe i filterhållaren.	Tillsätt kaffet (kap. 5).
	Malningen är för grov.	Använd en annan blandning (kap.6).
	Gammalt eller inte lämpligt kaffe.	Använd en annan blandning (kap.6).
Kaffet rinner inte ut eller bara droppar ut.	Vatten saknas.	Fyll på med vatten (avsnitt 4.3).
	Malningen är för fin.	Använd en annan blandning (kap.6).
	Kaffe är pressat i filterhållaren.	Ta bort det malda kaffet.
	För mycket kaffe i filterhållaren.	Minska på kaffemängden i filterhållaren.
	Ratt (3) öppen.	Stäng ratten (3).
	Maskinen är förkalkad.	Utför en avkalkning av maskinen (kap.10).
	Filtret i filterhållaren är tilltäppt.	Rengör filtret (kap.9).
	Filterhållaren är dåligt insatt i bryggruppen.	Sätt in filterhållaren korrekt (kap.5).
Kaffet rinner ut längs kanterna.	Övre kanten på filterhållaren är smutsig.	Rengör kanten på filterhållaren.
	För mycket kaffe i filterhållaren.	Minska på kaffemängden med måttet.

Kontakta ett servicecenter för skador som inte finns med i tabellen ovan eller om åtgärderna som föreslagits inte löser problemen.

1 GENERELL INFORMASJON

Denne kaffemaskinen er egnet for tilberedning av 1 eller 2 kopper espressokaffe. Den er utstyrt med et regulerbart rør for uttak av damp og varmt vann. Betjeningsknappene på apparatets framside er merket med symboler som er enkle å forstå. Maskinen er designet for bruk i hjemmet og er ikke egnet til noen form for profesjonell kontinuerlig bruk.



Advarsel. Produsenten påtar seg ikke ansvar for eventuelle skader ved tilfeller av:

- feilaktig bruk eller bruk som ikke er i tråd med det maskinen er laget for,
- reparasjoner som ikke er utført av autoriserte serviceverksteder,
- skader påført strømkabelen;
- skader påført en hvilken som helst del av maskinen;
- Bruk av uoriginale reservedeler eller tilbehør;
- Manglende avkalking og oppbevaring på steder med temperatur under 0°C.

I alle disse tilfellene bortfaller garantien.

1.1 For å forenkle avlesingen



Varseltrekanten indikerer alle instruksjoner som er viktige for brukerens sikkerhet. Følg disse indikasjonene nøye for å unngå alvorlige skader!

Referansene til illustrasjoner av apparatets deler, betjenings-elementer osv. er indikert med nummer eller bokstaver; i dette tilfelle henvises det til illustrasjonen.

i Dette symbolet fremhever den informasjonen som skal tas spesielt hensyn til for at maskinen skal fungere best mulig.

Illustrasjonene som er tilknyttet teksten finnes på de første sidene i bruksanvisningen. Studer disse sidene mens du leser bruksanvisningen.

1.2 Bruk av denne bruksanvisningen

Oppbevar denne bruksanvisningen på et sikkert sted, og husk å legge den ved kaffemaskinen hvis en annen person skal bruke den.

For ytterligere informasjon eller i tilfelle av problemer henviser vi til autoriserte serviceverksteder.

2 TEKNISKE DATA

Produsenten forbeholder seg retten til å endre produktets tekniske egenskaper.

Nominell spenning - Nominell kraft - Strømforsyning	Se merkeplate på apparatet
Materialet i hoveddelen	Plast
Mål (l x h x d) (cm)	210 x 300 x 280
Vekt	3,9 kg
Kabellengde	1,2 m
Betjeningspanel	På forsiden
Filterholder	Trykksatt
Pannarello	Spesielt for cappuccinoer
Vannbeholder	1,25 liter - Kan trekkes ut
Pumpetrykk	15 bar
Kokeenhet	Rustfritt stål
Sikkerhetsinnretninger	Termostat og manuell tilbakestilling Termosikring

3 SIKKERHETSNORMER



La aldri noen av de strømførende delene komme i kontakt med vann: Fare for kortslutning! Overopphetet damp og varmt vann kan føre til forbrenninger! Rett aldri damp- eller vannspruten mot noen deler av kroppen, og vær forsiktig når du tar på damp-/varmtvannstuten: Fare for forbrenning!

Bruksområde

Maskinen er kun laget for bruk i hjemmet. Alle tekniske endringer og all upassende bruk er ulovlig, da det vil kunne medføre risiko! Apparatet er ikke beregnet for bruk av personer (barn inkludert) med reduserte fysiske, mentale eller sansmessige evner, eller med utilstrekkelig erfaring og/eller kompetanse, med mindre de overvåkes av en person som er ansvarlig for deres sikkerhet, eller de får tilstrekkelig opplæring i bruken av apparatet.

Strømforsyning

Koble kaffemaskinen kun til et egnet strømuttak. Nettspenningen må stemme overens med spenningen indikert på apparatets merkeplate.

Strømkabel:

Bruk aldri kaffemaskinen hvis strømkabelen er skadet. Hvis strømkabelen er skadet, må den skiftes ut av produsenten eller av produsentens serviceverksted. Ikke la strømkabelen ligge over hjørner eller skarpe kanter eller over svært varme gjenstander og beskytte kabelen mot oljesprut. Ikke bruk kabelen til å flytte eller dra i kaffemaskinen. Ikke trekk ut støpselet ved å dra i kabelen eller ta på kabelen med våte hender.

Unngå at strømkabelen henger ned fra bord eller hyller.

Beskyttelse av andre personer

Hold barn under oppsyn for å hindre at de leker med apparatet. Barn forstår ikke faren forbundet med elektriske husholdningsapparater.

Hold alt emballasjemateriale utenfor barns rekkevidde.

Fare for forbrenning

Unngå å vende den overopphetede varmtvanns-/dampspruten mot deg selv eller andre. Bruk alltid håndtakene eller bryterne. Løsne (fjern) aldri den trykksatte filterholderen mens et kaffeuttak pågår. Under uttaksenhets oppvarmingsfase kan det lekke ut noen dråper med varmt vann. Ikke før ut kaffe når bryteren (☺) er trykket inn, fordi dampfunksjonen da er aktiv og kokeenheten har en for høy temperatur.

Plassering

Plasser kaffemaskinen på et sikkert sted, hvor ingen vil kunne velte den eller bli skadet av den.

Varmt vann eller damp kan lekke ut: **fare for forbrenning!**

Oppbevar aldri maskinen ved temperaturer under 0°C, da det er fare for at frost vil kunne skade maskinen. Ikke bruk kaffemaskinen utendørs. Ikke plasser maskinen på svært varme overflater og/eller i nærheten av åpen flamme, dette for å unngå at kleddningen smelter eller på annen måte skades.

Rengjøring

Før du rengjør maskinen må du først deaktivere alle tastene, og deretter trekke støpselet ut av stikkkontakten. I tillegg må du vente til maskinen er avkjølt. Senk aldri maskinen ned i vann! Det er strengt forbudt å forsøke å gjøre noe på innsiden av maskinen. Du må ikke bruke vannet som har blitt værende i beholderen i noen dager til matlaging. Vask beholderen og fyll den med friskt drikkevann.

Sted egnet til bruk og vedlikehold

For at kaffemaskinen skal fungere korrekt anbefales følgende:

- Velg et underlag som er helt jevnt;

- Velg et sted som er tilstrekkelig opplyst, hygienisk og med en stikkontakt lett tilgjengelig;
- La det være en minimumsavstand mellom veggene og maskinen som angitt i figuren (Fig. A).

Oppbevaring av maskinen

Når maskinen ikke er i bruk over lengre tid, skal den kobles fra ved å ta støpselet ut av strømkontakten. Oppbevar på et tørt sted, utenfor barns rekkevidde. Beskytt den mot støv og skitt.

Reparasjon/vedlikehold

Ta straks støpselet ut av kontakten ved skader, defekter eller mistanke om defekter etter et fall. Bruk aldri maskinen hvis den er skadet. Kun autoriserte serviceverksteder kan foreta inngrep og reparasjoner. Produsenten fraskriver seg ethvert ansvar i tilfeller av inngrep utført på feil måte.

Brannvern

I tilfelle brann, bruk brannslukningsapparater med karbondioksid (CO₂). Ikke bruk vann eller pulverapparater.

Tegnforklaring for maskinens deler (Pag. 2)

- 1 Betjeningspanel
- 2 Løkk til vannbeholder
- 3 Velger til varmtvann/damp
- 4 Plass til tilbehør
- 5 Vannbeholder
- 6 Koppeplate
- 7 Vannsamler + rist
- 8 Uttaksenhet for kaffe
- 9 Dampprør (Pannarello)
- 10 Strømkabel
- 11 Trykksatt filterholder
- 12 Måleskje for malt kaffe
- 13 Filter for malt kaffe
(kun for uttak av 1 eller 2 kaffer)
- 14 Adapter til kaffefilter i kapsler
- 15 Filter til kaffe i kapsler
- 16 ON/OFF-bryter
- 17 Kontrollampe "påslått maskin"
Tent = påslått maskin
Slukket = maskin er avslått
- 18 Bryter for kaffeuttak
- 19 Kontrollampe kaffe/vann - "maskinen er klar"
Tent = OK, maskinen er klar for uttak av kaffe/varmt vann.
Slukket = Lav temperatur for kaffe/varmt vann.
- 20 Dampbryter
- 21 Kontrollampe "klar for damp"
Tent = OK, maskinen er klar for uttak av damp.
Slukket = Lav temperatur for damp.

4 INSTALLASJON

For din egen og andres sikkerhet må du alltid ta hensyn til instruksjonene i kapittel 3 som gjelder "Sikkerhetsnormer".

4.1 Emballasje

Originalemballasjen er utformet og laget for å beskytte maskinen under frakt. Vi anbefaler at du tar vare på emballasjen for eventuell framtidig transport.

4.2 Forholdsregler for installasjon

Før du installerer kaffemaskinen må du overholde følgende sikkerhetsregler:

- plasser maskinen på et sikkert sted;
- forsikre deg om at det ikke vil være mulig for barn å leke med maskinen;
- unngå å plassere maskinen på svært varme overflater og/eller i nærheten av åpne flammer.

Kaffemaskinen er nå klar for å bli koblet til strømmettet.

i **Merk: Det anbefales å rengjøre delene før første bruk og/eller etter en periode der maskinen ikke har vært i bruk.**

4.3 Vannbeholder

- (Fig. 1A) - Fjern vannbeholderens lokk (2) ved å løfte det av.
- (Fig. 1B) - Trekk ut vannbeholderen (5).

i **Merk: Ved siden av vannbeholderen (5) finner man tilbehøret til maskinen.**

- (Fig. 2) - Skyll vannbeholderen og fyll den med friskt drikkevann. Unngå å fylle på for mye vann.

! **Vannbeholderen skal kun fylles med friskt drikkevann uten kullsyre. Varmt vann og andre væsker vil kunne skade beholderen. Ikke start maskinen uten vann: Kontroller at det er nok vann i beholderen.**

- (Fig. 3) - Sett inn beholderen, forsikre deg om at den plasseres korrekt, og sett på lokket (2).

! **Sørg for at vannbeholderen er godt innsatt på maskinen ved å skyve den helt helt til man hører den klikke på plass (REFERANSEPUNKTET I FIGUR 4 MÅ VÆRE HELT SYNLIG) for å unngå at vann kommer ut nederst.**

4.4 Tilkobling av maskinen



Elektrisk strøm kan være farlig! Av denne grunn er det ekstremt viktig å overholde sikkerhetsnormene nøye. Bruk aldri skadede ledninger! Skadede ledninger og kontakter må skiftes ut med en gang av autoriserte serviceverksteder.

Apparatets spenning er blitt innstilt av fabrikk. Kontroller at strømmettets spenning stemmer overens med indikasjonene på identifikasjonsplaten som finnes på undersiden av apparatet.

- Kontroller at ON/OFF-bryteren (16) **IKKE** er trykket inn før du kobler maskinen til strømmettet.
- Sett støpselet inn i en veggkontakt med egnet spenningsførsel.

4.5 Oppfylling av kretsen

Ved første gangs bruk, etter damputtaket, eller når det er tomt for vann i beholderen, må maskinkretsen fylles opp.

- (Fig. 5) - Trykk på ON/OFF-bryteren (16). Kontrollampen (17) slår seg da på.
- (Fig. 6) - Sett en beholder inn under dampørret. Åpne velgeren (3) "varmt vann/damp" ved å vri den mot venstre.
- (Fig. 7) - Trykk du på kaffebryteren (18).
- Vent til det kommer ut en jevn vannstråle fra dampørret (Pannarello).
- (Fig. 7) - Trykk du på kaffebryteren (18) for å stanse utførselen.
- (Fig. 8) - Steng velgeren (3) "varmt vann/damp" ved å vri den med klokken. Fjern beholderen.

Maskinen er nå klar til å føre ut kaffe og damp. I de neste kapitlene vil vi se nærmere på funksjonene.

4.6 Første gangs bruk eller etter en periode der maskinen ikke har vært i bruk

Denne enkle operasjonen vil garantere et optimalt kaffeuttak, og den må gjennomføres:

- ved første gangs bruk;
- når maskinen har stått ubrukt over lengre tid (mer enn 2 uker).



Vannet som kommer ut under denne prosessen må tømmes på et egnet sted og ikke brukes til matlaging. Hvis beholderen skulle bli full mens syklusen pågår, stopp kaffeuttaket og tøm den før operasjonen fortsetter.

- A (Fig. 2) - Skyll beholderen grundig og fyll den med friskt drikkevann.

- B **(Fig. 6)** - Sett en beholder inn under dampprøret. Åpne kranen (3) langsomt ved å vri den mot venstre.
(Fig. 7) - Trykk du på kaffebyteren (18).
- C Før ut alt innholdet i vannbeholderen gjennom varmtvanns-/dampprøret.
(Fig. 7) - For å avslutte uttaket trykker du på kaffebyteren (18) en gang til.
(Fig. 8) - Steng kranen (3) ved å vri den med klokken.
- D **(Fig. 2)** - Fyll beholderen med friskt drikkevann.
- E **(Fig. 15-16)** - Sett filterholderen inn i uttaksenheten (8) fra undersiden, og vri den fra venstre mot høyre helt til den blokkeres.
- F Sett en passende beholder inn under filterholderen.
- G **(Fig. 18)** - Trykk på bryteren for kaffeuttak (18) og før ut resten av vannet i beholderen. Når du har tømt ut alt vannet, stans uttaket ved å trykke på bryteren for kaffeuttak en gang til (18).
 Når du er ferdig tømmer du beholderen.
- H **(Fig. 20)** - Fjern filterholderen fra enheten ved å vri den fra høyre mot venstre og skyll den med friskt drikkevann.
- I **Maskinen er nå klar til bruk.**

5 KAFFEUTTAK



Advarsel! Det er forbudt å trekke ut den trykksatte filterholderen ved å vri den manuelt mot høyre mens et kaffeuttak pågår. Fare for forbrenning.

- Når denne operasjonen pågår, kan kontrollampen "maskinen er klar" (19) slå seg av og på. Denne type funksjon må betraktes som normal og er ikke en uregelmessighet.
- Forsikre deg om at velgeren (3) for varmt vann/damp er stengt og at maskinens vannbeholder inneholder tilstrekkelig vann før maskinen tas i bruk.
- (Fig. 5)** - Slå på maskinen ved å trykke på ON/OFF-bryteren (16). Kontrollampen (17) slår seg da på.
- Vent til kontrollampen (19) "maskinen er klar" tennes. Maskinen er nå klar til å utføre et kaffeuttak.

5.1 Med malt kaffe

- (Fig. 9)** - Sett filteret (13) inn i den trykksatte filterholderen (11). Ved første gangs bruk er filteret allerede satt inn.
- (Fig. 15)** - Sett den trykksatte filterholderen inn i uttaksenheten (8) fra undersiden.
- (Fig. 16)** - Vri filterholderen fra venstre mot høyre helt til den blokkeres. Slipp den trykksatte filterholderens håndtak. Et automatisk system vil nå føre håndtaket litt mot

venstre.

Denne bevegelsen garanterer at den trykksatte filterholderen fungerer perfekt.

- (Fig. 18)** - Forvarm den trykksatte filterholderen ved å flytte velgeren (18). Vannet begynner å renne ut fra den trykksatte filterholderen (**denne operasjonen er kun nødvendig for den første kaffen**).
- Etter å ha tømt ut 150ml vann trykker du på kaffebyteren (18) en gang til for å stanse uttaket av varmt vann.
- (Fig. 16)** - Ta filterholderen av maskinen ved å vri den fra høyre mot venstre og tøm ut det gjenværende vannet.
- (Fig. 35)** - Ta måleskjeen ut av maskinen.
- (Fig. 10)** - Fyll i 1-1,5 måleskjeer for en enkelt kaffe eller 2 fulle måleskjeer for en dobbel kaffe. Rengjør kanten på filterholderen for kafferester.
- (Fig. 15)** - Sett filterholderen (11) inn i uttaksenheten (8) fra undersiden.
- (Fig. 16)** - Vri filterholderen fra venstre mot høyre helt til den blokkeres.
- (Fig. 17)** - **Ta ut 1 eller 2 forvarmede kopper** og plasser dem under den trykksatte filterholderen; kontrollere at de er korrekt plassert under hullene der kaffen kommer ut.
- (Fig. 18)** - Trykk på kaffebyteren (18).
- Når ønsket kaffemengde er oppnådd, trykker man en gang til på kaffebyteren (18) for å stanse kaffeuttaket. Ta deretter ut kaffekoppen. **(Fig. 19)**.
- (Fig. 20)** - Etter at kaffeuttaket er avsluttet, trekk ut filterholderen og kast den kaffegruten.



Merk: En liten mengde vann blir værende i filterholderen; dette er normalt og skyldes filterholderens egenskaper.



Viktig merknad: Filteret (13) må holdes rent for å garantere et perfekt resultat. Vask dem daglig etter bruk. (Fig. 21)

5.2 Med kaffekapsler

- (Fig. 11)** - Ta filteret for malt kaffe (13) ut av den trykksatte filterholderen (11) ved hjelp av en kaffeskje.
- (Fig. 12)** - Sett adapteren for kaffekapsler (14) inn i den trykksatte filterholderen (11), med den avrundede delen vendt ned.
- (Fig. 13)** - Deretter skal filteret for kapsler (15) settes inn i den trykksatte filterholderen (11).
- (Fig. 15)** - Sett den trykksatte filterholderen inn i uttaksenheten (8) fra undersiden.

- **(Fig. 16)** - Vri filterholderen fra venstre mot høyre helt til den blokkeres. Slipp den trykksatte filterholderens håndtak. Et automatisk system vil nå føre håndtaket litt mot venstre.

Denne bevegelsen garanterer at den trykksatte filterholderen fungerer perfekt.

- **(Fig. 18)** - Forvarm den trykksatte filterholderen ved å flytte velgeren (18). Vannet begynner å renne ut fra den trykksatte filterholderen (**denne operasjonen er kun nødvendig for den første kaffen**).
- Etter å ha tømt ut 150ml vann trykker du på kaffebryteren (18) en gang til for å stanse uttaket av varmt vann.
- **(Fig. 20)** - Ta den trykksatte filterholderen av maskinen ved å vri den fra høyre mot venstre og tøm ut det gjenværende vannet.
- **(Fig. 14)** - Sett kapselen inn i filterholderen; forsikre deg om at kapselens papir ikke kommer ut fra filterholderen.
- **(Fig. 15)** - Sett den trykksatte filterholderen inn i uttaksenheten (8) fra undersiden.
- **(Fig. 16)** - Vri filterholderen fra venstre mot høyre helt til den blokkeres.
- Hent ut **1 forvarmet kopp**, og plasser den under filterholderen; kontroller at den er korrekt plassert under hullene der kaffen kommer ut.
- **(Fig. 18)** - Trykk på kaffebryteren (18).
- Når ønsket kaffemengde er oppnådd, trykker man en gang til på kaffebryteren (18) for å stanse kaffeuttaket. Ta deretter ut kaffekoppen.
- **(Fig. 20)** - Vent noen sekunder etter at kaffeuttaket er avsluttet, trekk ut filterholderen og kast den brukte kapselen.

i **Viktig merknad: Filteret (15) og adapteren (14) må holdes ren for å garantere et perfekt resultat. Vask dem daglig etter bruk. (Fig. 21)**

6 VALG AV KAFFETYPE - NOEN RÅD

Generelt sett, kan man bruke alle typer kaffe som finnes i handelen.

Likevel er det slik at kaffe er et naturprodukt og dens smak endres alt etter opprinnelse og blanding; man bør derfor prøve ut forskjellige typer for å finne den som passer best for ens personlige smak.

For å forbedre resultatet anbefales det likevel å bruke blandinger som er spesielt laget for espressomaskiner. Kaffen må alltid strømme jevnt ut fra den trykksatte filterholderen, uten å dryppe.

Hastigheten på kaffen som strømmer ut kan endres ved å en-

dre kaffemengden i filteret og/eller ved å bruke en kaffetype som har en annen kverningsgrad.

For å få et bedre resultat i koppen og for å forenkle rengjøring og reparasjon, anbefaler GAGGIA at man bruker kaffekapsler i porsjonspakninger som er merket ESE.



! FØR DU UTFØRER EN HVILKEN SOM HELST OPERASJON SOM GJELDER UTTAK AV DAMP ELLER VARMT VANN, SKAL DU SJEKKE AT DAMPRØRET ER VENTT OVER VANNSAMLEREN.

7 VARMT VANN

! Fare for forbrenning! I starten av uttaket kan det sprute litt varmt vann. Uttaksrøret kan oppnå høye temperaturer: Unngå å ta direkte på det med hendene.

- **(Fig. 5)** - Slå på maskinen ved å trykke på ON/OFF-bryteren (16). Kontrollampen (17) slår seg da på.
- Vent til kontrollampen (19) "maskinen er klar" tennes. Maskinen er nå klar.
- Når denne operasjonen pågår, kan kontrollampen "maskinen er klar" (19) slå seg av og på. Denne type funksjon må betraktes som normal og er ikke en uregelmessighet.
- **(Fig. 22)** - Sett en beholder inn under damprøret. Åpne velgeren (3) "varmt vann/damp" ved å vri den mot venstre.
- **(Fig. 23)** - Trykk du på kaffebryteren (18).
- **(Fig. 23)** - Når ønsket mengde varmt vann har blitt hentet ut, trykker man en gang til på kaffebryteren (18).
- **(Fig. 24)** - Steng velgeren (3) "varmt vann/damp" ved å vri den med klokken. Fjern beholderen.

8 DAMP/CAPPUCCINO



Fare for forbrenning! I starten av uttaket kan det sprute litt varmt vann. Uttaksrøret kan oppnå høye temperaturer: Unngå å ta direkte på det med hendene.



Advarsel! Ikke ta ut vann når man har valgt dampfunksjonen. Temperaturen er da for høy og man risikerer forbrenning.

- (Fig. 5) - Slå på maskinen ved å trykke på ON/OFF-bryteren (16). Kontrollampen (17) slår seg da på.
- Vent til led-lyset (19) "maskinen er klar" tennes.
- (Fig. 19) - Trykk på dampbryteren (20). Kontrollampen "maskinen er klar" (19) slukkes.
- Vent til kontrollampen (19) "maskinen er klar" og kontrollampen "klar for damputtak" (21) tennes. Maskinen er nå klar til å utføre et damputtak.
- Under denne operasjonen, kan kontrollampene (19) og (21) tennes og slukkes. Dette må anses som normalt og er ikke noen feilfunksjon.
- (Fig. 26) - Sett en beholder under damprøret og åpne velgeren (3) et lite øyeblikk, slik at gjenværende vann i damprøret renner ut. Etter en kort stund vil kun damp komme ut.
- (Fig. 27) - Steng velgeren (3) og ta bort beholderen.
- Fyll beholderen opp 1/3 med kald melk hvis du skal tilberede cappuccino.



Bruk kald melk for å garantere et best mulig resultat

- (Fig. 28) - Senk damprøret ned i melken og åpne velgeren (3) ved å vri den mot venstre; vri beholderen med melk langsomt nedenfra og opp for å fordele oppvarmingen jevnt.
- (Fig. 29) - Når man er ferdig lukker man kranen (3). Ta så ut koppen med oppskummet melk.
- (Fig. 25) - Trykk en gang til på dampbryteren (20).
- Fortsett med å fylle kretsen som beskrevet i avsn. 4.5 for å gjøre maskinen operativ.



Ikke ta ut kaffe når bryteren (☞) er trykket inn, eller når kontrollampe 21 er tent fordi dampfunksjonen da er aktiv, og kokeenheten er for varm. Vent til maskinen er klar for kaffe (kontrollampe 19 tennes) før man tar ut kaffe.



Merk: Maskinen er operativ når led-lyset "maskinen er klar" (19) er tent med jevnt lys.



NB! Hvis det ikke er mulig å utføre et uttak av cappuccino som beskrevet, må kretsen fylles som forklart i avsn. 4.5. Gjenta deretter operasjonen.



Det samme systemet kan brukes til oppvarming av andre drikker.

- Rengjør damprøret med en myk og fuktig klut etter denne operasjonen.

9 RENGJØRING

Vedlikehold og rengjøring skal kun utføres når maskinen er avkjølt og koblet fra strømmettet.

- Legg ikke maskinen i vann og sett ikke delene i oppvaskmaskinen.
- Bruk ikke etylalkohol, løsemidler og/eller aggressive kjemiske midler.
- Vi anbefaler at du rengjør vannbeholderen og fyller den med friskt vann daglig.
- (Fig. 31-33) - Etter å ha varmet opp melken bør du daglig demontere den utvendige delen av Pannarello, og vaske denne med friskt drikkevann.
- (Fig. 31-32-33) - Rengjør damprøret ukentlig. For å foreta denne operasjonen, må du:
 - fjerne den utvendige delen av Pannarello (for regelmessig rengjøring);
 - trekke den øvre delen av Pannarello av damprøret;
 - vaske den øvre delen av Pannarello med friskt drikkevann;
 - vaske damprøret med en fuktig klut og fjerne alle eventuelle melkerester;
 - sette den øvre delen på plass på damprøret igjen (pass på at den er skikkelig festet).
 - sette den ytre delen av Pannarello på plass igjen.
- (Fig.34) - Tøm og vask dråpesamlere daglig.
- Bruk en myk klut fuktet med vann til rengjøring av apparatet.
- (Fig.21) - Gå frem som følger for å rengjøre den trykksatte filterholderen:
 - (Fig. 11) - trekk ut filteret, vask det nøye med varmt vann.
 - trekk ut adapteren (hvis det finnes en slik på maskinen), vask den nøye med varmt vann.
 - vask den trykksatte filterholderen innvendig.
- Ikke bruk mikrobølgeovn og/eller vanlig ovn til å tørke maskinen eller delene.

10 AVKALKING

Det er helt naturlig at det danner seg noe kalk i apparatet når det brukes. Avkalking er nødvendig hver 1.-2. måned hvis maskinen har vært i bruk, og/eller når du legger merke til at det kommer mindre vann ut av maskinen. Bruk kun avkalkingsmiddelet GAGGIA.

i Opplysningene i bruks- og vedlikeholdsinstruksjonene skal ha høyere prioritet enn angivelserne på tilbehør og/eller materialer som kjøpes separat ved ev. konflikter.

! Bruk kun avkalkingsmiddelet GAGGIA. Det er laget spesifikt for å opprettholde maskinens yteevne og funksjon i hele dens levetid på beste måte, og, hvis det brukes korrekt, for å unngå enhver forringelse av produktet. Avkalkingsløsningen må avhendes i henhold til produsentens anvisninger og/eller gjeldende lovgivning i landet der produktet brukes.

! Ikke drikk avkalkingsløsningen eller væsken som kommer ut når syklusen er ferdig. Du må ikke under noen omstendigheter bruke eddik som avkalkingsmiddel.



- (Fig. 15-16)** - Sett filterholderen inn i uttaksenheten (8) fra undersiden, og vri den fra venstre mot høyre helt til den blokkeres.
- (Fig. 1)** - Ta ut og tøm vannbeholderen.
- (Fig. 2)** - Hell **HELE** innholdet i flasken med konsentrert GAGGIA avkalkingsmiddel i apparatets vannbeholder og fyll opp med friskt drikkevann til MAX-nivået.
- Fjern "Pannarello"-enheten (eller Cappuccinatore-enheten) som eventuelt kan være installert på damprøret.
- Slå på maskinen ved å trykke på ON/OFF-bryteren (16). Kontrollampen (17) slår seg da på.
Hent ut (som forklart i kapittelet "VARMT VANN" i bruksanvisningen), to kopper (ca. 150 ml hver) vann fra damp-/varmtvannsrøret; slå deretter av maskinen ved hjelp av bryteren ON/OFF (16). Kontrollampen (17) slår seg da av.
- La avkalkingsmiddelet virke i cirka 15-20 minutter med maskinen av.
- Slå på maskinen ved å trykke på ON/OFF-bryteren (16). Kontrollampen (17) slår seg da på.

Hent ut (som forklart i kapittelet "VARMT VANN" i bruksanvisningen) 2 kopper (ca. 150 ml hver) vann fra damp-/varmtvannsrøret. Slå deretter av maskinen ved hjelp av bryteren ON/OFF (16) og la den være avslått i 3 minutter.

- Gjenta operasjonene beskrevet i **punkt 7** helt til vannbeholderen er helt tom.
- (Fig. 2)** - Skyll beholderen grundig og fyll den med friskt drikkevann.
- (Fig. 6)** - Plasser en beholder under damprøret (Pannarello). Åpne kranen (3) langsomt ved å vri den mot venstre.
(Fig. 7) - Trykk du på kaffebryteren (18).
- Før ut alt innholdet i vannbeholderen gjennom varmtvanns-/dampørøret.
(Fig. 7) - For å avslutte uttaket trykker du på kaffebryteren (18) en gang til.
(Fig. 8) - Steng kranen (3) ved å vri den med klokken.
- (Fig. 2)** - Fyll beholderen med friskt drikkevann.
- (Fig. 17)** - Sett en egnet beholder inn under filterholderen.
- (Fig. 18)** - Trykk på bryteren for kaffeuttak (18), og før ut resten av vannet i beholderen. Når du har tømt ut alt vannet, stans uttaket ved å trykke på bryteren for kaffeuttak en gang til (18). Når du er ferdig tømmer du beholderen.
- Gjenta operasjonene en gang til fra **punkt (9)** for totalt 4 beholdere. Maskinen er nå klar til bruk.

(Fig. 20) - Fjern filterholderen fra enheten ved å vri den fra høyre mot venstre og skyll den med friskt drikkevann.

Avkalkingssyklusen er så avsluttet.

(Fig. 2) - Fyll beholderen med friskt drikkevann. Om nødvendig, utfør en fylling av kretsen som forklart i avsn. 4.5 i bruksanvisningen.

Når man er ferdig, monteres Pannarello-enheten (eller Cappuccinatore) tilbake på plass der den var montert i utgangspunktet.

11 AVSETTING

- Sett ubrukte apparater ut av drift.
- Koble støpset fra stikkkontakten og kutt over strømkabelen.
- Bring produktet til et egnet avfallshåndteringssted når dets levetid er omme.

Dette produktet er i overensstemmelse med EU-direktivet 2002/96/EF.



Symbolet  på produktet eller på emballasjen indikerer

at produktet ikke kan behandles som vanlig husholdningsavfall. I stedet må det leveres inn til en miljøstasjon for resirkulering av elektrisk og elektronisk utstyr.

Ved å sørge for at dette produktet kasseres på korrekt måte bidrar du til å forebygge mulige negative konsekvenser for miljø og menneskelig helse, som ellers vil kunne forekomme ved feilaktig avfallshåndtering av dette produktet. For mer detaljert informasjon om resirkulering av dette produktet ta kontakt med lokale myndigheter, ditt lokale avfallshåndteringsselskap eller butikken der du kjøpte produktet.

Feil	Mulige årsaker	Løsning
Maskinen slår seg ikke på.	Maskinen er ikke koblet til strømmettet.	Koble maskinen til strømmettet.
Pumpen er støyende.	Det er ikke vann i beholderen.	Fyll opp med vann.(avsn. 4.3).
Kaffen er altfor kald.	Kontrollampen "klar for kaffe" (15) var slukket da man trykket på tasten (14).	Vent til kontrollampen for "klar for kaffe" (15) tenner.
	Filterholderen er ikke satt inn for forvarming (kap. 5).	Forvarm filterholderen.
	Kalde kopper.	Forvarm koppene med varmt vann.
Det dannes ikke noe melkeskum.	Melken er ikke egnet: pulvermelk, skummetmelk.	Bruk helmelk.
Det er ikke mulig å tilberede en cappuccino.	Damprøret er skittent.	Rengjør damprøret slik det er beskrevet i Kap. 9.
	Det er ikke damp igjen i kokeenheten.	Fyll opp kretsen (avsn. 4.5) og gjenta operasjonene beskrevet i Kap. 8.
Kaffen renner ut for fort, det dannes ikke melkeskum.	For lite kaffe i filterholderen.	Fyll på kaffe (kap. 5).
	Kaffen er for grovmalt.	Bruk en annen blanding (kap. 6).
	Kaffen er for gammel eller uegnet.	Bruk en annen blanding (kap. 6).
	Det er tomt for vann.	Fyll opp med vann.(avsn. 4.3).
Kaffen kommer ikke ut, eller den kommer kun ut dråpevis.	Kaffen er for finmalt.	Bruk en annen blanding (kap. 6).
	Kaffe sammenpresset i filterholderen.	Flytt den malte kaffen.
	For mye kaffe i filterholderen.	Reduser mengde kaffe i filterholderen.
	Åpen velger (3).	Steng velgeren (3).
	Forkalkninger i maskinen.	Foreta avkalking på maskinen (kap. 10).
	Filteret i filterholderen er tett.	Rengjør filteret (kap. 9).
	Filterholderen er feil satt inn i uttaksenheten.	Sett filterholderen korrekt inn (kap. 5).
Kaffen renner over kantene.	Filterholderens øvre kant er skitten.	Rengjør kanten på filterholderen.
	For mye kaffe i filterholderen.	Bruk måleskjeen til å redusere kaffemengden.

Ta kontakt med serviceverkstedet ved defekter som ikke er beskrevet i denne tabellen, eller hvis de foreslåtte tiltakene ikke løser problemene.

1 YLEISTÄ

Kahvinkeitin on tarkoitettu 1 tai 2 espressokupillisen valmistukseen ja siinä on höyryn sekä kuuman veden annosteluun tarkoitettu suunnattava putki. Laitteen etuosassa olevat ohjaimet on merkitty helposti tulkittavilla symboleilla.

Keitin on suunniteltu kotitalouskäyttöön eikä sitä ole tarkoitettu jatkuvaan ammattikäyttöön.



Varoitus. Ei vastata mahdollisista vahingoista, jotka johtuvat:

- Väärästä tai käyttötarkoituksen vastaisesta käytöstä;
- Korjaustoimenpiteistä, joita ei ole suoritettu valtuutetuissa huoltokeskuksissa;
- Virtajohdon peukaloinnista;
- Minkä tahansa keittimeen kuuluvan osan peukaloinnista;
- Muiden kuin alkuperäisten varaosien ja varusteiden käytöstä;
- Kalkinpoiston suorittamatta jättämisestä ja varustoinnista lämpötiloissa, jotka ovat alle 0°C.

Näissä tapauksissa takuu raukeaa.

1.1 Lukemisen helpottamiseksi



Varoituskolmio osoittaa kaikki käyttäjän turvallisuuden kannalta tärkeät ohjeet. Noudata niitä huolellisesti, jotta vältytään vakavilta loukkaantumisilta!

Viittaukset kuviin, laitteen osiin tai ohjauslaitteisiin jne. osoitetaan numeroilla ja kirjaimilla; kyseisessä tapauksessa viitataan kuvaan.



Tämä tunnus korostaa tietoja, jotka tulee huomioida erityisen tarkasti keittimen käyttämiseksi parhaalla mahdollisella tavalla.

Tekstissä mainittavat kuvat löytyvät oppaan ensimmäisiltä sivuilta. Katso kyseisiä sivuja samalla, kun luet käyttöohjeita.

1.2 Käyttöohjeiden säilyttäminen

Säilytä nämä käyttöohjeet turvallisessa paikassa ja yhdessä keittimen kanssa siltä varalta, että toinen henkilö tarvitsee niitä.

Lisätietoja varten tai ongelmien tapauksessa ota yhteyttä valtuutettuihin huoltokeskuksiin.

2 TEKNISEET TIEDOT

Valmistaja pidättää oikeuden muuttaa tuotteen teknisiä ominaisuuksia.

Nimellisjännite - Nimellisteho - Virransyöttö	
Katso laitteessa olevaa kilpeä	
Rungon materiaali	Muovi
Mitat (l x k x s) (cm)	210 x 300 x 280
Paino	3,9 kg
Johdon pituus	1,2 m
Ohjauspaneeli	Etuosassa
Suodatinkahva	Paineen alainen
Pannarello	Eryityisesti cappuccinoa varten
Vesisäiliö	1,25 litraa - Irrotettava
Pumpun paine	15 bar
Kuumennussäiliö	Ruostumaton teräs
Turvalaitteet	Manuaalisesti palautettava termostaatti Lämpösulake

3 TURVAMÄÄRÄKSET



Älä koskaan laita jännitteen alaisia osia kosketuksiin veden kanssa: oikosulkuvaara! Kuumennettu höyry ja kuuma vesi voivat aiheuttaa palovammoja! Älä koskaan suuntaa höyryä tai kuumavesisuihketta kehon osia kohti, käsittele höyry-/kuumavesisuutinta varovasti: palovammojen vaara!

Käyttötarkoitus

Kahvinkeitin on tarkoitettu ainoastaan kotitalouskäyttöön. Teknisten muutosten suorittaminen ja kaikenlainen väärä käyttö on kielletty siitä aiheutuvien riskien takia! Laitetta ei ole tarkoitettu fyysisesti, aistillisesti tai psyykkisesti rajoituneiden (lapset mukaan lukien) tai kokemattomien ja/tai asiasta tietämättömien henkilöiden käytettäväksi, ellei heidän turvallisuudesta vastaava henkilö valvo toimintaa tai anna laitteen käyttöön liittyviä ohjeita.

Virransyöttö

Liitä kahvinkeitin ainoastaan sopivaan pistorasiaan. Jännitteen tulee vastata keittimen kilvessä annettua arvoa.

Virtajohto

Älä koskaan käytä kahvinkeitintä, jos virtajohto on voittunut. Jos virtajohto on vaurioitunut, sen saa vaihtaa valmistaja tai valmistajan asiakaspalvelu. Älä anna virtajohdon kulkea kulumien, terävien reunojen tai erittäin kuumien esineiden läheltä ja suojaajaa sitä öljyltä. Älä kuljeta tai vedä kahvinkeitintä johdosta kiinni pitämällä. Älä irrota pistoketta pistorasiasta johdosta vetämällä äläkä koske siihen märillä käsillä.

Älä anna virtajohdon roikkua vapaasti pöydiltä tai hyllyiltä.

Muilta henkilöiltä suojaaminen

Valvo lapsia etteivät he pääse leikkimään laitteella.

Lapset eivät ymmärrä sähkölaitteiden käyttöön liittyviä vaaroja. Älä jätä keittimen pakkauksessa käytettyjä materiaaleja lasten ulottuville.

Palovammavaara

Älä suuntaa höyryä ja/tai kuumaa vettä suihketta itseäsi ja/tai muita kohti. Käytä aina tarkoituksenmukaisia kahvoja tai säätonuppeja. Älä koskaan irrota (poista) suodatinkahvaa kahvin annostelun kuluessa. Kahvin suutinyksikön kuumennusvaiheen aikana saattaa vuotaa hieman kuumaa vettä. Älä annostelee kahvia, kun on painettu painiketta (☺), koska höyrytoiminto on päällä ja kuumennussäiliön lämpötila on liian korkea.

Sijoituspaikka

Aseta kahvinkeitin turvalliseen paikkaan, jossa kukaan ei voi kaataa sitä eikä se voi aiheuttaa loukkaantumisia.

Laitteesta voi tulla kuumaa vettä tai polttavaa höyryä: **palovammojen vaara!**

Älä säilytä keitintä alle 0°C:n lämpötilassa; jäätyminen voi vahingoittaa keitintä. Älä käytä kahvinkeitintä ulkoilmassa.

Älä aseta keitintä erittäin kuumille pinnoille tai lähelle avotulta, jotta estetään rungon sulaminen tai sen vahingoittuminen.

Puhdistus

Ennen keittimen puhdistamista tulee ehdottomasti kytkeä pois päältä kaikki näppäimet ja irrottaa pistoke pistorasiasta. Lisäksi tulee odottaa, että keitin jäähtyy. Älä koskaan upota keitintä veteen! Keittimen sisäisten korjaustoimenpiteiden suorittaminen on ehdottomasti kielletty. Älä käytä säiliöön muutamaksi päiväksi jäänyttä vettä elintarvikekäyttöön vaan pese säiliö ja täytä se raikkaalla juomavedellä.

Käyttöön ja huoltoon tarvittava tila

Kahvinkeitimen virheettömän ja hyvän toiminnan takaamiseksi suositellaan seuraavaa:

- Valitse vaakasuora ja vakaa taso;
- Valitse riittävästi valaistu ja hygieeninen tila, jossa on hel-

posti saavutettava pistorasia;

- Huolehdi keittimen vähimmäisetäisyydestä seinäin kuvan mukaisesti (**Kuva A**).

Keittimen säilytys

Kun keitintä ei aiota käyttää pitkään aikaan, kytke keitin pois päältä ja irrota pistoke pistorasiasta. Säilytä sitä kuivassa paikassa lasten ulottumattomissa. Suojaa sitä pölyltä ja lialta.

Korjaukset / Huolto

Jos ilmenee vikoja, puutteita tai epäilyksiä puutteesta, irrota pistoke välittömästi pistorasiasta. Älä koskaan käynnistä puutteellista keitintä. Ainoastaan valtuutetut huoltokeskukset voivat suorittaa toimenpiteitä ja korjauksia. Jos toimenpiteitä ei suoriteta oikein, valmistaja ei vastaa mahdollisista vahingoista.

Palontorjunta

Tulipalon syyttyessä käytä hiilidioksidisammuttimia (CO₂). Älä käytä vettä tai jauhesammuttimia.

Keittimen osien selitykset (Sivu 2)

- 1 Ohjauspaneeli
- 2 Vesisäiliön kansi
- 3 Höyryn / kuumaa vettä nappi
- 4 Varustelokero
- 5 Vesisäiliö
- 6 Kuppin asetustuki
- 7 Veden keräysallas + ritilä
- 8 Kahvin suutinyksikkö
- 9 Höyryputki (Pannarello)
- 10 Virtajohto
- 11 Paineenalainen suodatinkahva
- 12 Mittalaukka kahvijauheelle
- 13 Suodatin kahvijauheelle (sopii 1 tai 2 kahvin annosteluun)
- 14 Suodattimen sovitos kahvikapseleille
- 15 Suodatin kahvikapseleille
- 16 Virtakatkaisin ON/OFF
- 17 Merkkivalo "keitin päällä"
Palaa = Keitin päällä
Sammunut = Keitin sammutettu
- 18 Kahvin annostelukytin
- 19 Merkkivalo kahvi / vesi - "Keitin valmis"
Palaa = Valmis kahvin / kuumaa vettä annostelua varten
Sammunut = Lämpötila alhainen kahvia / kuumaa vettä varten
- 20 Höyrykytkin
- 21 Merkkivalo "Höyry valmis"
Palaa = Valmis höyryn annostelua varten
Sammunut = Lämpötila alhainen höyryä varten

4 ASENNUS

Oman sekä kolmansien osapuolien turvallisuuden vuoksi noudata huolellisesti kappaleen 3 kohdassa "Turvamääräykset" annettuja ohjeita.

4.1 Pakkaus

Alkuperäinen pakkaus on suunniteltu ja valmistettu suojaamaan keitintä sen lähettämisen aikana. Suositellaan, että säilytät sen mahdollista tulevaa kuljetusta varten.

4.2 Varoituksia asennusta varten

Ennen keittimen asentamista noudata seuraavia turvamääräyksiä:

- sijoita keitin turvalliseen paikkaan;
- varmista, etteivät lapset voi leikkiä keittimellä;
- vältä keittimen sijoittamista hyvin kuumille pinnoille tai lähelle avotulta.

Kahvinkeitin on nyt valmis liitettäväksi sähköverkkoon.

i **Huomautus: suositellaan, että kaikki osat pestään ennen niiden ensimmäistä käyttökertaa ja/tai käyttämättömän jakson jälkeen.**

4.3 Vesisäiliö

- **(Kuva 1A)** - Poista vesisäiliön kansi (2) nostamalla sitä.
- **(Kuva 1B)** - Poista vesisäiliö (5).

i **Huomautus: keittimen varusteet löytyvät vesisäiliön (5) vierestä.**

- **(Kuva 2)** - Huuhtele säiliö ja täytä se raikkaalla juomavedellä, mutta älä täytä sitä liian täyteen.

! **Kaada säiliöön aina ja yksinomaan raikasta hiilihapotonta juomavettä. Kuuma vesi sekä muut nesteet voivat vahingoittaa säiliötä. Älä käynnistä keitintä ilman vettä: varmista, että säiliössä on riittävä määrä vettä.**

- **(Kuva 3)** - Laita säiliö paikalleen varmistaen, että se asetetaan takaisin oikein ja laita kansi (2) takaisin paikalleen.

! **Varmista, että säiliö on laitettu oikein keittimeen ja paina se kunnolla ääriasentoon saakka (KUVAN 4 VIITTEEN TULEE OLLA KOKONAAN NÄKYVISSÄ), jotta vältetään veden vuotaminen pohjalta.**

4.4 Keittimen kytkeminen

! **Sähkövirta voi olla vaarallista! Sen vuoksi muita noudattaa huolellisesti turvallisuusmääräyksiä. Älä koskaan käytä voittuneita johtoja! Voittuneet johdot ja pistokkeet tulee vaihdattaa välittömästi valtuutetussa huoltokeskuksessa.**

Laitteen jännite on asetettu tehtaalla. Tarkista, että sähköverkon jännite vastaa tietoja, jotka löytyvät laitteen pohjassa olevasta tunnustuskilvestä.

- Tarkista, että virtakatkaisinta ON/OFF (16) EI ole painettu ennen keittimen liittämistä sähköverkkoon.
- Laita pistoke seinäpistorasiaan, jonka jännite on sopiva.

4.5 Järjestelmän lataaminen

Ensimmäisellä käyttökerralla, höyryn annostelun jälkeen tai sen jälkeen, kun olet tyhjentänyt vesisäiliön, tulee aina ladata keittimen järjestelmä.

- **(Kuva 5)** - Paina virtakytkintä ON/OFF (16); merkkivalo (17) syttyy.
- **(Kuva 6)** - Laita astia höyryputken alle. Avaa "kuuman veden/höyryn" nuppi (3) kääntäen sitä vastapäivään.
- **(Kuva 7)** - Paina kahvin kytkintä (18).
- Odota, että höyryputkesta (Pannarello) tulee säännöllinen vesisuihku.
- **(Kuva 7)** - Paina uudelleen kahvin kytkintä (18) annostelun lopettamiseksi.
- **(Kuva 8)** - Sulje "kuuman veden/höyryn" nuppi (3) kääntäen sitä myötäpäivään. Poista astia.

Keitin on valmis kahvin ja höyryn annostelua varten; viitataan kappaleisiin, joissa kuvataan toiminnan yksityiskohdat.

4.6 Käyttö ensimmäisen kerran tai käyttämättömän jakson jälkeen

Tämä yksinkertainen toimenpide takaa parhaan mahdollisen annostelun ja se tulee suorittaa:

- ensimmäisellä käynnistykerralla;
- tai kun keitin on käyttämättömänä pitkään (yli 2 viikkoa).

! **Tämän toimenpiteen aikana annosteltu vesi tulee tyhjentää asianmukaiseen viemäriin eikä sitä saa käyttää elintarvikekäyttöön. Jos säiliö täytetty jakson aikana, keskeytä annostelu ja tyhjennä säiliö ennen toimenpiteen jatkamista.**

- A **(Kuva 2)** - Huuhtele säiliö ja täytä se raikkaalla juomavedellä.
- B **(Kuva 6)** - Laita astia höyryputken alle. Avaa hitaasti hanan nuppi (3) kääntäen sitä vastapäivään.
(Kuva 7) - Paina kahvin kytkintä (18).
- C Annostelet koko vesisäiliön sisältö höyryyn/kuuman veden putkesta.
(Kuva 7) - Annostelun lopettamiseksi paina uudelleen kahvin kytkintä (18).
(Kuva 8) - Sulje hanan nuppi (3) kääntäen sitä myötäpäivään.
- D **(Kuva 2)** - Täytä säiliö raikkaalla juomavedellä.
- E **(Kuvat 15-16)** - Laita suodatinkahva alhaalta päin suutinyksikköön (8) ja käännä sitä vasemmalta oikealle kunnes se lukkiutuu.
- F Laita asianmukainen astia suodatinkahvan alle.
- G **(Kuva 18)** - Paina kahvin kytkintä (18) ja annostelet kaikki säiliössä oleva vesi. Kun vesi on loppunut, pysäytä annostelu painamalla uudelleen kahvin kytkintä (18).
Toimenpiteen lopuksi tyhjennä astia.
- H **(Kuva 20)** - Irrota suodatinkahva yksiköstä kääntäen sitä oikealta vasemmalle ja huuhtele se raikkaalla juomavedellä.
- I **Tämän jälkeen keitin on valmis käyttöä varten.**

5 KAHVIN ANNOSTELU



Varoitus! Kahvin annostelun aikana on kielletty irrottamasta paineenalaista suodatinkahvaa kääntämällä sitä manuaalisesti myötäpäivään. Palovammavaara.

- Tämän toimenpiteen aikana merkkivalo "keitin valmis" (19) voi syttyä ja sammua; kyseistä toimintaa tulee pitää normaalina eikä se ole toimintahäiriö.
- Varmista ennen käyttöä, että kuuman veden/höyryn nuppi (3) on kiinni ja että keittimen vesisäiliössä on riittävä määrä vettä.
- (Kuva 5)** - Paina virtakytkintä ON/OFF (16); merkkivalo (17) syttyy.
- Odota, että merkkivalo "keitin valmis" (19) syttyy; nyt keitin on valmis kahvin annostelua varten.

5.1 Kahvijauheen kanssa

- (Kuva 9)** - Laita suodatin (13) paineenalaiseen suodatin-kahvaan (11); ensimmäisellä käyttökerralla suodatin on jo valmiina.
- (Kuva 15)** - Laita paineenalainen suodatinkahva alhaalta suutinyksikköön (8).
- (Kuva 16)** - Käännä suodatinkahvaa vasemmalta oikealle, kunnes se lukkiutuu. Irrota ote paineenalaisesta suodatin-kahvasta. Automaattinen järjestelmä siirtää nyt kahva-osaa hiukan vasemmalle.
Tämä liike takaa paineenalaisen suodatinkahvan täydellisen toiminnan.
- (Kuva 18)** - Esilämmitä paineenalainen suodatinkahva painaen kahvin kytkintä (18); vesi alkaa vuotaa paineenalaisesta suodatinkahvasta (**tämä toimenpide tulee suorittaa ainoastaan ensimmäistä kahvia varten**).
- Kun on valutettu 150cc vettä, paina kahvin kytkintä (18) uudelleen kuuman veden annostelun pysäyttämiseksi.
- (Kuva 16)** - Irrota paineenalainen suodatinkahva keittimestä kääntäen sitä oikealta vasemmalle ja tyhjennä jäämävesi.
- (Kuva 35)** - Ota mittalusikka keittimestä.
- (Kuva 10)** - Kaada 1-1,5 mittalusikallista kahvia yhtä tai 2 tasattua mittalusikallista kahta kahvia varten; puhdistu suodatinkahvan reunat kahvijäämistä.
- (Kuva 15)** - Laita suodatinkahva (11) alhaalta suutinyksikköön (8).
- (Kuva 16)** - Käännä suodatinkahvaa vasemmalta oikealle, kunnes se lukkiutuu.
- (Kuva 17)** - Ota 1 tai 2 esilämmitettyä kuppia ja aseta ne suodatinkahvan alle; tarkista, että asetat ne täsmälleen kahvin ulostuloaukkojen alle.
- (Kuva 18)** - Paina kahvin kytkintä (18).
- Kun saavutetaan haluttu kahvimäärä, paina uudelleen kahvin kytkintä (18) kahvin annostelun pysäyttämiseksi ja ota kahvia sisältävät kupit **(Kuva 19)**.
- (Kuva 20)** - Kahvin annostelun lopuksi odota muutama sekunti, poista suodatinkahva ja tyhjennä se sakkajäämistä.

i **Huomautus: suodatinkahvaan jää hieman vettä; tämä on normaalia ja se johtuu suodatinkahvan ominaisuuksista.**

i **Tärkeä huomautus: Suodatin (13) tulee pitää puhtaana, jotta taataan täydellinen tulos. Pese päivittäin käytön jälkeen (Kuva 21).**

5.2 Kahvikapselien kanssa

- **(Kuva 11)** - Poista pikkulusikalla kahvijauheen suodatin (13) paineenalaisesta suodatinkahvasta (11).
- **(Kuva 12)** - Laita paineenalaiseen suodatinkahvaan (11) kahvikapselien sovitinosa (14) pyöristetty puoli alaspäin.
- **(Kuva 13)** - Sen jälkeen laita kahvikapselien suodatin (15) paineenalaiseen suodatinkahvaan (11).
- **(Kuva 15)** - Laita paineenalainen suodatinkahva alhaalta suutinyksikköön (8).
- **(Kuva 16)** - Käännä suodatinkahvaa vasemmalta oikealle, kunnes se lukkiutuu. Irrota ote paineenalaisesta suodatinkahvasta. Automaattinen järjestelmä siirtää nyt kahvosaa hiukan vasemmalle.
Tämä liike takaa paineenalaisen suodatinkahvan täydellisen toiminnan.
- **(Kuva 18)** - Esilämmitä paineenalainen suodatinkahva painaen kahvin kytkintä (18); vesi alkaa vuotaa paineenalaisesta suodatinkahvasta (**tämä toimenpide tulee suorittaa ainoastaan ensimmäistä kahvia varten**).
- Kun on valutettu 150cc vettä, paina kahvin kytkintä (18) uudelleen kuuman veden annostelun pysäyttämiseksi.
- **(Kuva 20)** - Irrota paineenalainen suodatinkahva keitimestä kääntäen sitä oikealta vasemmalle ja tyhjennä jäämävesi.
- **(Kuva 14)** - Laita kahvikapseli suodatinkahvaan; varmista, että kahvikapselin paperi ei tule ulos suodatinkahvasta.
- **(Kuva 15)** - Laita paineenalainen suodatinkahva alhaalta suutinyksikköön (8).
- **(Kuva 16)** - Käännä suodatinkahvaa vasemmalta oikealle, kunnes se lukkiutuu.
- Ota **1 esilämmitetty kuppi** ja laita se suodatinkahvan alle; tarkista, että laitat sen täsmälleen kahvin ulostuloaukkojen alle.
- **(Kuva 18)** - Paina kahvin kytkintä (18).
- Kun saadaan haluttu kahvimäärä, paina uudelleen kahvin kytkintä (18) kahvin annostelun pysäyttämiseksi; ota kahvia sisältävä kuppi.
- **(Kuva 20)** - Annostelun loppuksi odota muutama sekunti, poista suodatinkahva ja hävitä käytetty kahvikapseli.

i Tärkeä huomautus: Suodatin (15) ja sovitinosa (14) tulee pitää puhtaana, jotta taataan täydellinen tulos. Pese päivittäin käytön jälkeen (Kuva 21).

6 KAHVITYYPIN VALINTA -SUOSITUKSIA

Käytännössä voidaan käyttää kaikkia kauppoissa myytäviä kahvityyppejä. Tulee kuitenkin muistaa, että kahvi on luonnontuote ja sen maku muuttuu alkuperän ja sekoituksen mukaan; siten on hyvä kokeilla useita eri tyyppisiä, jotta löydetään omaa makua parhaiten vastaava.

Parhaita tuloksia varten suositellaan käyttämään seoksia, jotka on valmistettu erityisesti espressokeittimille. Kahvin tulisi valua aina tasaisesti paineenalaisesta suodatinkahvasta ilman tippumista. Kahvin ulostulon nopeuteen voidaan vaikuttaa muuttamalla kahvin annostelumäärää suodattimessa ja/tai käyttäen kahvia, jonka jauhatusaste on hieman erilainen. Parhaan tuloksen saamiseksi sekä puhdistuksen ja valmistuksen helpottamiseksi, GAGGIA suosittelee käyttämään kahvikapseleita, joissa on merkintä ESE.



! ENNEN MINKÄ TAHANSA HÖYRYN TAI KUUMAN VEDEN ANNOSTELUUN LIITTYVÄN TOIMENPITEEN SUORITTAMISTA, TARKISTA, ETTÄ HÖYRYPUTKI ON SUUNNATTU VEDEN KERÄYSALLASTA KOHTI.

7 KUUMA VESI

! Palovammojen vaara! Annostelun alussa voi suihkuta pieniä määriä kuumaa vettä. Annosteluputki voi tulla erittäin kuumaksi: älä koske siihen suoraan käsillä.

- **(Kuva 5)** - Paina virtakytkintä ON/OFF (16); merkkivalo (17) syttyy.
- Odota, että merkkivalo (19) "keitin valmis" syttyy; nyt keitin on valmis.
- Tämän toimenpiteen aikana merkkivalo "keitin valmis" (19) voi syttyä ja sammua; kyseistä toimintaa tulee pitää normaalina eikä se ole toimintahäiriö.
- **(Kuva 22)** - Laita astia höyryputken alle. Avaa "kuuman veden/höyryn" nuppi (3) kääntäen sitä vastapäivään.
- **(Kuva 23)** - Paina kahvin kytkintä (18).
- **(Kuva 23)** - Kun on otettu haluttu määrä kuumaa vettä, paina uudelleen kahvin kytkintä (18).
- **(Kuva 24)** - Sulje "kuuman veden/höyryn" nuppi (3) kääntäen sitä myötäpäivään. Poista astia.

8 HÖYRY / CAPPUCCINO



Palovammojen vaara! Annostelun alussa voi suihkuta pieniä määriä kuumaa vettä. Annosteluputki voi tulla erittäin kuumaksi: älä koske siihen suoraan käsillä.



Varoitus! Älä annostelee kahvia höyrytoiminto valittuna, koska lämpötila on liian korkea ja on olemassa palovammavaara.

- **(Kuva 5)** - Paina virtakytkintä ON/OFF (16); merkkivalo (17) syttyy.
- Odota, että merkkivalo (19) "keitin valmis" syttyy.
- **(Kuva 19)** - Paina höyryn kytkintä (20). Merkkivalo "keitin valmis" (19) sammuu.
- Odota, että merkkivalot "keitin valmis" (19) ja "höyry valmis" (21) syttyvät; nyt keitin on valmis höyryn annostelua varten.
- Tämän toimenpiteen aikana merkkivalot (19) ja (21) voivat syttyä ja sammua; kyseistä toimintaa tulee pitää normaalina eikä se ole toimintahäiriö.
- **(Kuva 26)** - Laita astia höyryputken alle ja avaa nuppi (3) hetkeksi, tällä tavalla voidaan poistaa jäämävesi höyryputkesta; lyhyen ajan kuluttua tulee ulos ainoastaan höyryä.
- **(Kuva 27)** - Sulje nuppi (3) ja poista astia.
- Täytä 1/3 astiasta kylmällä maidolla, jota haluat käyttää cappuccinon valmistamiseen.



Parhaan tuloksen saamiseksi käytä kylmää maitoa

- **(Kuva 28)** - Upota höyryputki maitoon ja avaa nuppi (3) kääntäen sitä vastapäivään; kierrä maitoastia hitaasti alhaalta ylöspäin, jotta lämpiäminen tapahtuu tasaisesti.
- **(Kuva 29)** - Lopuksi sulje hana (3); ota kuppi vaahdotetun maidon kanssa.
- **(Kuva 25)** - Paina höyryn kytkintä (20) uudelleen.
- Etene suorittaen kappaleessa 4.5 kuvattava järjestelmän lataus, jotta saadaan keitin käyttövalmiiksi.



Älä annostelee kahvia, kun on painettu painiketta (☺), tai mikäli merkkivalo 21 palaa, koska höyrytoiminto on päällä ja kuunnussäiliön lämpötila on liian korkea.

Odota, että saavutetaan valmius kahvia varten (merkkivalo 19 palaa) ennen kahvin annostelua.



Huomautus: keitin on käyttövalmis, kun merkkivalo "keitin valmis" (19) palaa kiinteänä.



Tärkeä huomautus: jos et onnistu annosteamaan cappuccinoa kuvauksen mukaisesti, laata järjestelmä uudelleen kuten kuvataan kappaleessa 4.5 ja sen jälkeen toista toimenpiteet.



Samaa järjestelmää voidaan käyttää muiden juomien kuumentamiseen.

- Puhdista tämän toimenpiteen jälkeen höyryputki kostealla rätillä.

9 PUHDISTUS

Huolto ja puhdistus voidaan suorittaa vasta sitten, kun keitin on jäähtynyt ja se on irrotettu sähköverkosta.

- Älä koskaan upota keitintä veteen äläkä laita sen osia astianpesukoneeseen.
- Älä käytä etyylialkoholia, liuottimia ja/tai voimakkaita kemiallisia aineita.
- Suositellaan, että puhdistat vesisäiliön päivittäin ja täytät sen raikkaalla vedellä.
- **(Kuvat 31-33)** - Päivittäin, maidon kuumentamisen jälkeen, irrota Pannarellon ulkoinen osa ja pese se raikkaalla juomavedellä.
- **(Kuvat 31-32-33)** - Puhdista höyryputki kerran viikossa. Tämän toimenpiteen suorittamista varten:
 - irrota Pannarellon ulkoinen osa (säännöllistä puhdistusta varten);
 - vedä Pannarellon yläosa pois höyryputkesta;
 - pese Pannarellon yläosa raikkaalla juomavedellä;
 - pese höyryputki kostealla rätillä ja poista mahdolliset maitojäämät;
 - aseta yläosa takaisin höyryputkeen (varmistu, että se on asetettu kunnolla paikalleen);
 - asenna Pannarellon ulkoinen osa takaisin paikalleen.
- **(Kuva 34)** - Päivittäin tyhjennä ja pese tippa-alusta.
- Puhdista laite veteen kostutetulla pehmeällä rätillä.
- **(Kuva 21)** - Paineenalaisen suodatinkahvan puhdistamista varten toimi seuraavasti:
 - **(Kuva 11)** - poista suodatin ja pese se huolellisesti kuumalla vedellä.
 - poista sovittososa (jos kuuluu varustukseen) ja pese se huolellisesti kuumalla vedellä.
 - pese paineenalaisen suodatinkahvan sisäosa.
- Älä kuivaa keitintä ja/tai siihen kuuluvia osia mikroaaltouunissa ja/tai tavallisessa uunissa.

10 KALKINPOISTO

Kalkkikiven muodostuminen on luonnollinen seuraus laitteen käytöstä. Kalkinpoisto on tarpeen suorittaa noin 1-2 käyttökukauden välein ja/tai kun huomataan, että veden virtaus vähenee. Käytä ainoastaan GAGGIAN kalkinpoistoaainetta.

i **Käyttö- ja huolto-ohjeessa annetut ohjeet ovat etusijalla erikseen myydyissä varusteissa ja/tai käytetyissä materiaaleissa annettuihin ohjeisiin nähden, mikäli ristiriitaisuuksia ilmenee.**



Käytä ainoastaan GAGGIAN kalkinpoistoaainetta. Se on valmistettu siten, että keittimen suorituskyky ja toiminta saadaan säilymään parhaalla mahdollisella tasolla koko sen eliniän sekä, oikein käytettäessä, vältetään kaikki annostellun tuotteen häiriöt. Kalkinpoistoaine on hävitettävä valmistajan ja/tai käyttömaasssa voimassa olevien määräysten mukaan.



Älä juo kalkinpoistoaaineliuosta äläkä annosteltuja tuotteita, kunnes jakso on saatu päätökseen. Älä missään tapauksessa käytä etikkaa kalkinpoistoon.

- (Kuvat 15-16)** - Laita suodatinkahva (ilman kahvia) alhaalta päin suutinyksikköön (8) ja käännä sitä vasemmalta oikealle kunnes se lukkiutuu.
- (Kuva 1)** - Irrota ja tyhjennä vesisäiliö.
- (Kuva 2)** - Kaada **KOKO** pullo tiivistettyä GAGGIA-kalkinpoistoaainetta laitteen vesisäiliöön ja täytä raikkaalla juomavedellä MAX-tasoon saakka.
- Poista Pannarello (tai Cappuccinatore), joka on mahdollisesti asennettu höyryputkeen.
- Käynnistä keitin painaen virtapainiketta ON/OFF (16); merkkivalo (17) syttyy.
Ota (kuten kuvataan oppaan kappaleessa **“KUUMA VESI”**) höyryn/kuuman veden putkesta 2 kuppia vettä (noin 150 ml kukin); sen jälkeen sammuta keitin painaen virtakatkaisinta ON/OFF (16), merkkivalo (17) sammuu.
- Anna kalkinpoistoaineen vaikuttaa noin 15-20 minuuttia keitin sammutettuna.
- Käynnistä keitin painaen virtapainiketta ON/OFF (16); merkkivalo (17) syttyy.

Ota (kuten kuvataan oppaan kappaleessa **“KUUMA VESI”**) höyryn/kuuman veden putkesta 2 kuppia vettä (noin 150 ml kukin). Sammuta sitten keitin virtakatkaisimesta ON/OFF (16) ja anna sen olla sammutettuna 3 minuutin ajan.

- Toista **kohdan 7** toimenpiteet, kunnes vesisäiliö on tyhjennetty kokonaan.
- (Kuva 2)** - Huuhtele säiliö ja täytä se raikkaalla juomavedellä.
- (Kuva 6)** - Laita astia höyryputken (Pannarello) alle. Avaa hitaasti hanan nuppi (3) kääntäen sitä vastapäivään.
(Kuva 7) - Paina kahvin kytkintä (18).
- Annostele koko vesisäiliön sisältö höyryn/kuuman veden putkesta.
(Kuva 7) - Annostelun lopettamiseksi paina uudelleen kahvin kytkintä (18).
(Kuva 8) - Sulje hanan nuppi (3) kääntäen sitä myötäpäivään.
- (Kuva 2)** - Täytä säiliö raikkaalla juomavedellä.
- (Kuva 17)** - Laita asianmukainen astia suodatinkahvan alle.
- (Kuva 18)** - Paina kahvin kytkintä (18) ja annostele kaikki säiliössä oleva vesi. Kun vesi on loppunut, pysäytä annostelu painamalla uudelleen kahvin kytkintä (18). Toimenpiteen lopuksi tyhjennä astia.
- Toista toimenpiteet toisen kerran **kohdasta (9)** yhteensä 4 säiliön verran. Tämän jälkeen keitin on valmis käyttöä varten.

(Kuva 20) - Irrota suodatinkahva yksiköstä kääntäen sitä oikealta vasemmalta ja huuhtele se raikkaalla juomavedellä.

Siten kalkinpoistojakso on suoritettu loppuun.

(Kuva 2) - Täytä säiliö uudelleen raikkaalla juomavedellä. Mikäli tarpeen suorita järjestelmän lataus kuten kuvataan käyttöohjeen kappaleessa 4.5.

Lopuksi asenna höyryputken Pannarello (tai Cappuccinatore), joka oli asennettuna aiemmin.

11 HÄVITTÄMINEN

- Ota käyttämättömät laitteet pois käytöstä.
- Kytke pistoke irti pistorasiasta ja katkaise virtajohto.
- Käyttöiän lopussa vie laite sopivaan jätteenkeräyspisteeseen.

Tämä tuote täyttää EY-direktiivin 2002/96/EY asettamat vaatimukset.



Tämä tuotteen tai pakkauksen kiinnitetty merkintä ilmaisee, että tuotetta ei saa hävittää kotitalousjätteen mu-

kana. Tuote on toimitettava sen sijaan asianmukaiseen sähkö- ja elektroniikkalaitteiden keräyspisteeseen kierrätystä varten. Varmistamalla tämän tuotteen oikean hävittämisen ehkäiset ympäristölle ja ihmisille mahdollisesta epäasianmukaisesta käsittelystä aiheutuvia haittoja. Lisätietoja tämän tuotteen kierrätyksestä saat paikallisilta viranomaisilta, jätehuoltolaitoksesta tai tuotteen ostopaikasta.

Vika	Mahdolliset syyt	Korjaustoimenpide
Keitin ei kytkeydy päälle.	Keitintä ei ole kytketty sähköverkkoon.	Kytke keitin sähköverkkoon.
Pumppu pitää kovaa ääntä.	Vesisäiliössä ei ole vettä.	Lisää raikasta juomavettä. (Kpl4.3).
Kahvi on liian kylmää.	Merkkivalo "valmis kahvi" (15) oli sammuksissa kytöntä (14) painettaessa.	Odota, että merkkivalo "valmis kahvi" (15) syttyy.
	Suodatinkahvaa ei ole laitettu esilämmitystä varten (Kpl 5).	Esilämmitä suodatinkahva.
	Kupit kylmiä.	Esilämmitä kupit kuumalla vedellä.
Maitoon ei muodostu vaahtoa.	Sopimaton maito: maitojauhe, rasvaton maito.	Käytä täysmaitoa.
	Höyryputki likainen.	Puhdista höyryputki kuten kuvataan kappaleessa 9.
Ei onnistuta valmistamaan cappuccinoa.	Kuumennussäiliössä ei ole vettä.	Täytä järjestelmä (Kpl 4.5) ja toista toimenpiteet kuten kuvataan kappaleessa 8.
Kahvia valuu liian nopeasti, ei muodostu vaahtoa.	Liian vähän kahvia suodatinkahvassa.	Lisää kahvia (Kpl 5).
	Jauhatus liian karkeaa.	Käytä erilaista seosta (Kpl6).
	Kahvi on vanhaa tai sopimatonta.	Käytä erilaista seosta (Kpl6).
	Vesi puuttuu.	Lisää vettä. (Kpl4.3).
	Jauhatus liian hieno.	Käytä erilaista seosta (Kpl6).
Kahvi ei valu tai valuu tipoitain.	Kahvi painettu suodatinkahvaan.	Kuohkeuta kahvijauhetta.
	Liikaa kahvia suodatinkahvassa.	Vähennä kahvimäärää suodatinkahvassa.
	Nuppi (3) auki.	Sulje nuppi (3).
	Keittimessä kalkkikiveä.	Suorita kalkinpoisto (Kpl10).
	Suodatinkahvan suodatin tukossa.	Puhdista suodatin (Kpl9).
	Suodatinkahva on laitettu väärin kahvin suutinsäiliöön.	Laita suodatinkahva oikein (Kpl5).
Kahvi valuu reunoilta.	Suodatinkahvan yläreuna likainen.	Puhdista suodatinkahvan reuna.
	Liikaa kahvia suodatinkahvassa.	Vähennä kahvimäärää mittalusikan avulla.

Jos vikaa ei löydy kyseisestä taulukosta tai annetut ohjeet eivät ratkaise sitä, ota yhteyttä huoltokeskukseen.

1 GENERELT

Kaffemaskinen er beregnet til tilberedning af 1 eller 2 kopper espressokaffe og er udstyret med et indstilleligt rør til udløb af damp og varmt vand. Betjeningsknapperne på maskinens frontpanel er mærket med let fortolkelige symboler.

Maskinen er beregnet til brug i hjemmet og ikke til vedvarende professionel brug.



Vigtigt. Der påtages intet ansvar for eventuelle skader som følge af:

- **Forkert brug og brug til andet formål end angivet.**
- **Reparationer udført hos ikke-autoriserede servicecentre.**
- **Ændring af strømkablet.**
- **Ændring af maskinens komponenter.**
- **Anvendelse af ikke-originale reservedele eller tilbehør.**
- **Manglende afkalkning og opbevaring i rum med en temperatur på under 0°C.**

Ovennævnte punkter medfører bortfald af garantien.

1.1 Vejledning i læsning af vejledningen



Advarselstrekanten angiver alle de vigtige anvisninger for brugerens sikkerhed. Overhold nøje disse anvisninger for at undgå alvorlige personskader!

Reference til illustrationer, dele af maskinen eller betjeningsknapper osv. er angivet med tal eller bogstaver. Der henvises således til den pågældende illustration.

i Dette symbol angiver oplysninger, der skal tages højde for, med henblik på optimal brug af maskinen.

De tilsvarende illustrationer til teksten findes på de første sider i manualen. Konsulter disse sider under læsning af brugsanvisningen.

1.2 Anvendelse af brugsanvisningen

Opbevar denne brugsanvisning på et sikkert sted, og lad den følge med kaffemaskinen, hvis den skal anvendes af en anden person.

For yderligere oplysninger, eller i tilfælde af problemer, skal man kontakte de autoriserede servicecentre.

2 TEKNISKE DATA

Fabrikanten forbeholder sig retten til at ændre produktets tekniske karakteristika.

Nominal spænding - Nominal effekt - Strømforsyning	Se typeskiltet på maskinen
Legemets materiale	Plastik
Dimensioner (l x h x d) (cm)	210 x 300 x 280
Vægt	3,9 kg
Kabellængde	1,2 m
Betjeningspanel	På maskinens front
Filterholder	Trykmonteret
Pannarello	Specialudstyr til cappuccino
Vandbeholder	1,25 liter - Kan tages ud
Pumpetryk	15 bar
Kedel	Rustfrit stål
Sikkerhedsanordninger	Termostat med manuel tilbagestilling Termosikring

3 SIKKERHEDSREGLER



Dele under spænding må aldrig komme i kontakt med vand: kortslutningsfare! Den overophedede damp og det varme vand kan medføre forbrændinger! Ret aldrig strålen med damp eller varmt vand mod dig selv. Udvis forsigtighed ved berøring af dysen til varmt vand / damp: fare for forbrændinger!

Tilsigtet brug

Kaffemaskinen er udelukkende beregnet til brug i hjemmet. Det er forbudt at foretage tekniske ændringer på maskinen og anvende den til andre formål, da dette kan medføre fare! Maskinen er ikke beregnet til brug af personer (herunder børn), der ikke har de fornødne fysiske, mentale eller sensoriske evner eller som ikke har den tilstrækkelige erfaring og/eller kompetence, medmindre de overvåges af en person, der er ansvarlig for deres sikkerhed eller instrueres i, hvordan maskinen anvendes.

Strømforsyning

Tilslut kun maskinen til en egnet stikkontakt. Spændingen skal stemme overens med værdien angivet på maskinens typeskilt.

Strømkabel

Tag ikke maskinen i brug, hvis strømkablet er defekt. Hvis strømkablet er defekt, skal det udskiftes af fabrikanten eller hos et af de autoriserede servicecentre. Lad ikke strømkablet løbe langs hjørner eller skarpe punkter eller varme genstande og beskyt det imod olie. Bær eller flyt ikke kaffemaskinen ved at trække i kablet. Træk ikke stikket ud ved at trække i kablet og rør ikke ved kablet med våde hænder.

Undgå, at strømkablet falder frit ned over borde eller skabe.

Person Sikkerhed

Hold altid børn under opsyn for at undgå, at de leger med maskinen. Børn er ikke klar over den fare, der er forbundet med husholdningsapparater. Lad heller ikke børn lege med maskinens emballagemateriale.

Fare for forbrænding

Undgå at rette strålen med overophedet damp og/eller varmt vand mod dig selv og/eller andre personer. Brug altid de der-til indrettede håndtag eller greb. Filterholderen må aldrig afmonteres (fjernes), mens kaffen er ved at løbe ud. Under opvarmningsfasen af kaffeudløbsenheden kan der løbe dråber af varmt vand ud. Undgå at brygge kaffe, når kontakten (☺) er trykket ned, da den aktiverer dampfunktionen og kedlen har en for høj temperatur.

Placering

Anbring maskinen på et sikkert sted, hvor den ikke kan vælte eller skade nogen. Der kan løbe overophedet damp eller varmt vand ud: **Fare for forbrænding!**

Opbevar ikke maskinen på steder med en temperatur på under 0°C. Frost kan beskadige maskinen. Anvend ikke maskinen udendørs. Anbring ikke maskinen på meget varme overflader eller i nærheden af åben ild, så legemet ikke smelter eller beskadiges.

Rengøring

Inden maskinen rengøres skal man slå alle knapperne fra og herefter tage stikket ud af stikkontakten. Vent, til maskinen er kølet ned. Sænk aldrig maskinen ned i vand!

Det er strengt forbudt at foretage ændringer på maskinens indvendige dele. Brug ikke vand, der har ligget i beholderen i nogle dage. Vask beholderen og fyld den med frisk drikkevand.

Plads til brug og vedligeholdelse

For korrekt og god funktion af kaffemaskinen tilrådes følgende:

- Vælg en plan støtteflade.
- Stedet, hvor maskinen placeres, skal være godt oplyst, rent

og have en stikkontakt i nærheden.

- Der skal være en minimumsafstand mellem maskinen og væggene, som vist i figuren (Fig.A).

Opbevaring af maskinen

Når maskinen ikke skal anvendes i længere tid, skal man frakoble den og tage stikket ud af stikkontakten. Opbevar den et tørt sted, der ikke er tilgængeligt for børn. Beskyt den mod støv og snavs.

Reparationer / Vedligeholdelse

I tilfælde af fejl, defekter eller mistanke om defekter, hvis man har tabt maskinen, skal man straks tage stikket ud af stikkontakten. Tag aldrig en defekt maskine i brug. Det er udelukkende autoriserede servicecentre, der må udføre indgreb og reparationer på maskinen. I tilfælde af ikke-autoriserede indgreb på maskinen, fralægger fabrikanten sig ethvert ansvar for eventuelle skader.

Brandforebyggelse

I tilfælde af brand skal man bruge brandslukkere med kulsyre (CO₂). Brug ikke vand eller pulverslukkere.

Oversigt over maskinkomponenter (Side 2)

- 1 Betjeningspanel
- 2 Låg til vandbeholder
- 3 Knap til varmt vand/damp
- 4 Tilslutning af tilbehør
- 5 Vandbeholder
- 6 Flade til kopper
- 7 Bakke til opsamling af vand + rist
- 8 Kaffeudløbsenhed
- 9 Damprør (Pannarello)
- 10 Strømkabel
- 11 Trykmonteret filterholder
- 12 Mål til malet kaffe
- 13 Filter til malet kaffe
(fælles for brygning af 1 eller 2 kopper kaffe)
- 14 Adapter til filter til kaffepods
- 15 Filter til kaffepods
- 16 ON/OFF-knap
- 17 Kontrollampe for "tændt maskine"
Tændt = Tændt maskine
Slukket = Slukket maskine
- 18 Kontakt til kaffeudløb
- 19 Kontrollampe for kaffe / vand - "Maskine klar"
Tændt = OK til udløb af kaffe / varmt vand
Slukket = Lav temperatur for kaffe / varmt vand
- 20 Dampkontakt
- 21 Kontrollampe for "damp klar"
Tændt = OK til udløb af damp
Slukket = Lav temperatur for damp

4 INSTALLERING

For din egen og andres sikkerheds skyld skal alle anvisninger i kapitel 3 "Sikkerhedsregler" overholdes nøje.

4.1 Emballage

Originalemballagen er udviklet og konstrueret til at beskytte maskinen under transport. Det anbefales, at man gemmer emballagen for eventuel fremtidig transport.

4.2 Advarsler vedrørende installation

Inden maskinen installeres skal man nøje følge nedenstående sikkerhedsforskrifter:

- Anbring maskinen et sikkert sted.
- Sørg for, at børn ikke har mulighed for at lege med maskinen.
- Undgå, at maskinen placeres på meget varme overflader eller i nærheden af åben ild.

Kaffemaskinen kan nu tilsluttes strømforsyningen.

i **Bemærk:** Det anbefales at vaske komponenterne inden første brug og/eller efter længere tid, hvor maskinen ikke har været i brug.

4.3 Vandbeholder

- (Fig.1A) - Løft låget af vandbeholderen (2).
- (Fig.1B) - Tag vandbeholderen (5) af.

i **Bemærk:** Tilbehøret til maskinen findes ved siden af vandbeholderen (5).

- (Fig.2) - Skyl beholderen og fyld den med frisk drikkevand. Undgå at fylde den for meget.

! **Vandbeholderen skal altid og kun fyldes med frisk drikkevand uden brus. Varmt vand og andre væsker kan beskadige beholderen. Tænd ikke for maskinen uden vand. Kontroller, at der er tilstrækkeligt med vand i beholderen.**

- (Fig.3) - Indsæt vandbeholderen og sørg for at placere den korrekt. Sæt derefter låget (2) på igen.

! **Det sikres, at beholderen er sat korrekt i maskinen ved at trykke den helt på plads (REFERENCEN I FIG. 4 SKAL VÆRE FULDSTÆNDIG SYNLIG) for at undgå udløb af vand fra bunden.**

4.4 Tilslutning af maskinen

! **Elektrisk strøm kan være farlig! Overhold derfor altid sikkerhedsreglerne omhyggeligt. Brug aldrig defekte kabler! Defekte kabler og stik skal straks udskiftes hos de autoriserede servicecentre.**

Maskinens spænding er forudindstillet fra fabrikken. Kontroller, at netspændingen svarer til anvisningerne på typeskiltet i bunden af maskinen.

- Kontroller, at ON/OFF-knappen (16) IKKE er trykket ned, før maskinen tilsluttes strømmenet.
- Sæt stikket i en vægstikkontakt med passende spænding.

4.5 Påfyldning af vandkredsløbet

Ved første ibrugtagning, efter dampudløb eller når vandbeholderen er tom, skal maskinens vandkredsløb altid fyldes igen.

- (Fig.5) - Tryk på ON/OFF-knappen (16). Kontrollampen (17) tænder.
- (Fig.6) - Sæt en beholder under damprøret. Åbn knappen (3) "varmt vand/damp" ved at dreje den imod urets retning.
- (Fig.7) - Tryk på kontakten til kaffeudløb (18).
- Vent, indtil der kommer en regelmæssig vandstråle ud af damprøret (Pannarello).
- (Fig.7) - Tryk på kontakten til kaffeudløb (18) igen for at stoppe udløbet.
- (Fig.8) - Luk knappen (3) "varmt vand/damp" ved at dreje den med urets retning. Fjern beholderen.

Maskinen er nu klar til udløb af kaffe og damp. Der henvises til de tilhørende kapitler for detaljer om funktionen.

4.6 Når maskinen tages i brug for første gang eller ikke har været i brug i længere tid

Denne enkle handling sikrer dig en optimal brygning og skal udføres:

- første gang maskinen tages i brug
- eller hvis maskinen ikke har været i brug i længere tid (mere end 2 uger).

! **Det vand, der løber ud under denne proces, skal hældes ud i et passende afløb og må ikke drikkes. Hvis beholderen bliver fyldt under cyklussen, skal man stoppe udløbet og tømme den, inden udløbet genoptages.**

- A (Fig.2) - Skyl beholderen og fyld den med frisk drikkevand.

- B **(Fig.6)** - Sæt en beholder under damprøret. Åbn grebet på hanen (3) langsomt ved at dreje det imod urets retning. **(Fig.7)** - Tryk på kontakten til kaffeudløb (18).
- C Lad hele indholdet i vandbeholderen løbe ud af damprøret/varmt vands-røret. **(Fig.7)** - Tryk på kontakten til kaffeudløb (18) igen for at stoppe udløbet. **(Fig.8)** - Luk grebet til hanen (3) ved at dreje det i urets retning.
- D **(Fig.2)** - Fyld beholderen med frisk drikkevand.
- E **(Fig.15-16)** - Sæt filterholderen på udløbsenheden (8) nedefra og drej den fra venstre mod højre, indtil den sidder fast.
- F Sæt en egnet beholder under filterholderen.
- G **(Fig.18)** - Tryk på kontakten til kaffeudløb (18) og lad vandet i beholderen løbe ud. Når beholderen er tom, standses udløbet ved på ny at trykke på kontakten til kaffeudløb (18).
Fjern beholderen, når udløbet er stoppet.
- H **(Fig.20)** - Tag filterholderen af enheden ved at dreje den fra højre mod venstre og skyl den med frisk drikkevand.
- I **Maskinen er derefter klar til brug.**

5 BRYGNING AF KAFFE



Vigtigt! Under udløb af kaffe må den trykmonterede filterholder ikke tages af ved manuelt at dreje den i urets retning. Fare for forbrænding.

- Under denne handling kan kontrollampen "maskine klar" (19) tænde og slukke. Dette er helt normalt og er ikke en fejlfunktion.
- Kontroller inden brug, at knappen (3) varmt vand/damp er lukket og at maskinens vandbeholder indeholder en tilstrækkelig mængde vand.
- **(Fig.5)** - Tryk på ON/OFF-knappen (16). Kontrollampen (17) tænder.
- Vent, indtil kontrollampen "maskine klar" (19) tænder. Nu er maskinen klar til brygning af kaffe.

5.1 Ved brug af malet kaffe

- **(Fig.9)** - Sæt filtret (13) i den trykmonterede filterholder (11). Første gang maskinen tages i brug, er filtret allerede sat i.
- **(Fig.15)** - Sæt den trykmonterede filterholder i udløbsenheden (8) nedefra.

- **(Fig.16)** - Drej filterholderen fra venstre mod højre, indtil den sidder fast. Slip håndtaget på den trykmonterede filterholder. Det automatiske system flytter håndtaget en smule mod venstre.
Dette sikrer, at den trykmonterede filterholder fungerer perfekt.
- **(Fig.18)** - Opvarm den trykmonterede filterholder ved at trykke på kontakten til kaffeudløb (18). Vandet begynder at løbe ud af den trykmonterede filterholder (**dette er kun nødvendigt ved brygning af den første kaffe**).
- Efter at have ladet 0,5 dl vand løbe ud, skal man igen trykke på kontakten til kaffeudløb (18) for at standse udløbet af varmt vand.
- **(Fig.16)** - Tag maskinens filterholder af ved at dreje den fra højre mod venstre og tøm den for overskydende vand.
- **(Fig.35)** - Tag målet fra maskinen.
- **(Fig.10)** - Hæld 1-1,5 mål til en enkelt kop kaffe eller 2 skrabe måle til en dobbelt kop kaffe. Rens kanten på filterholderen for kaffe.
- **(Fig.15)** - Sæt filterholderen (11) i udløbsenheden (8) nedefra.
- **(Fig.16)** - Drej filterholderen fra venstre mod højre, indtil den sidder fast.
- **(Fig.17)** - **Tag 1 eller 2 opvarmede kopper** og sæt dem under filterholderen. Kontroller, at de er placeret korrekt under kaffeudløbshullerne.
- **(Fig.18)** - Tryk på kontakten til kaffeudløb (18).
- Når den ønskede mængde kaffe er opnået, skal man igen trykke på kontakten til kaffeudløb (18) for at standse kaffeudløbet og tage kopperne med kaffe ud **(Fig.19)**.
- **(Fig.20)** - Efter endt kaffeudløb skal man vente lidt og herefter tage filterholderen af og tømme den for kafferester.



Bemærk: 1 filterholderen vil der være en lille mængde vand tilbage. Dette er helt normalt og skyldes filterholderens karakteristika.



Vigtigt: Filtret (13) skal holdes rent for at garantere et perfekt resultat. Vask dagligt efter brug (Fig.21).

5.2 Med kaffepods

- **(Fig.11)** - Brug en kaffeske til at tage filtret til malet kaffe (13) ud af den trykmonterede filterholder (11).
- **(Fig.12)** - Sæt adapteren til kaffepods (14) i den trykmonterede filterholder (11) med den buede ende vendt nedad.

- **(Fig.13)** - Sæt herefter filtret til kaffepods (15) i den trykmonterede filterholder (11).
- **(Fig.15)** - Sæt den trykmonterede filterholder i udløbsenheden (8) nedefra.
- **(Fig.16)** - Drej filterholderen fra venstre mod højre, indtil den sidder fast. Slip håndtaget på den trykmonterede filterholder. Det automatiske system flytter håndtaget en smule mod venstre.
Dette sikrer, at den trykmonterede filterholder fungerer perfekt.
- **(Fig.18)** - Opvarm den trykmonterede filterholder ved at trykke på kontakten til kaffeudløb (18). Vandet begynder at løbe ud af den trykmonterede filterholder (**dette er kun nødvendigt ved brygning af den første kaffe**).
- Efter at have ladet 0,5 dl vand løbe ud, skal man igen trykke på kontakten til kaffeudløb (18) for at standse udløbet af varmt vand.
- **(Fig.20)** - Tag maskinens trykmonterede filterholder af ved at dreje den fra højre mod venstre og tøm den for overskydende vand.
- **(Fig.14)** - Læg kaffepoden i filterholderen og sørg for, at papiret på kaffepoden ikke rager ud over filterholderen.
- **(Fig.15)** - Sæt den trykmonterede filterholder i udløbsenheden (8) nedefra.
- **(Fig.16)** - Drej filterholderen fra venstre mod højre, indtil den sidder fast.
- Tag **1 opvarmet kop** og sæt den under filterholderen. Kontroller, at den er placeret korrekt under kaffeudløbs-hullerne.
- **(Fig.18)** - Tryk på kontakten til kaffeudløb (18).
- Når den ønskede mængde kaffe er opnået, skal man igen trykke på kontakten til kaffeudløb (18) for at standse kaffeudløbet og tage koppen med kaffe ud.
- **(Fig.20)** - Efter endt kaffeudløb skal man vente lidt og herefter tage filterholderen af og smide den brugte kaffepod ud.

i **Vigtigt: Filtret (15) og adapteren (14) skal holdes rene for at garantere et perfekt resultat. Vask dagligt efter brug (Fig.21).**

6 VALG AF KAFFE - GODE RÅD

Overordnet set kan man bruge alle typer kaffe, der fås i handlen. Kaffe er dog et naturprodukt og smagen ændres alt efter oprindelse og blanding. Det tilrådes derfor at prøve forskellige typer, indtil man finder den, som man bedst kan lide.

For det bedste resultat anbefales det, at man bruger kaffeblandinger, der er specielt fremstillet til espressomaskiner. Kaffen skal altid løbe jævnt ud af den trykmonterede filterholder uden at dryppe. Udløbs hastigheden kan ændres ved at justere på kaffedoseringsen i filtret og/eller ved at anvende en kaffe med en anden kværningsgrad.

For det bedst mulige resultat i kop og for en nemmere rengøring og klargøring anbefales GAGGIA, at man bruger engangskaffepods af mærket ESE.



! INDEN MAN PÅBEGYNDER UDLØB AF DAMP ELLER VARMT VAND, SKAL MAN KONTROLLERE, AT DAMPRØRET ER RETTET MOD BAKKEN TIL OPSAMLING AF VAND.

7 VARMT VAND

! Fare for forbrænding! Når dysen åbnes, kan der kortvarigt sprøjte varmt vand ud. Udløbsrøret kan blive meget varmt. Undgå at røre det direkte med hænderne.

- **(Fig.5)** - Tryk på ON/OFF-knappen (16). Kontrollampen (17) tænder.
- Vent, indtil kontrollampen (19) "maskine klar" tænder. Nu er maskinen klar.
- Under denne handling kan kontrollampen "maskine klar" (19) tænde og slukke. Dette er helt normalt og er ikke en fejlfunktion.
- **(Fig.22)** - Sæt en beholder under damprøret. Åbn knappen (3) "varmt vand/damp" ved at dreje den imod urets retning.
- **(Fig.23)** - Tryk på kontakten til kaffeudløb (18).
- **(Fig.23)** - Når den ønskede mængde varmt vand er løbet ud, skal man trykke på kontakten til kaffeudløb igen (18).
- **(Fig.24)** - Luk knappen (3) "varmt vand/damp" ved at dreje den med urets retning. Fjern beholderen.

8 DAMP / CAPPUCCINO



 **Fare for forbrænding!** Når dysen åbnes, kan der kortvarigt sprøjte varmt vand ud. Udløbsrøret kan blive meget varmt. Undgå at røre det direkte med hænderne.

 **Vigtigt! Undgå at brygge kaffe, når dampfunktionen er valgt, da temperaturen er for høj og der er risiko for forbrændinger.**

- (Fig.5) - Tryk på ON/OFF-knappen (16). Kontrollampen (17) tænder.
- Vent, indtil kontrollampen (19) "maskine klar" tænder.
- (Fig.19) - Tryk på dampkontakten (20). Kontrollampen "maskine klar" (19) tænder.
- Vent, indtil kontrollampen "maskine klar" (19) og kontrollampen "damp klar" (21) tænder. Nu er maskinen klar til udløb af damp.
- Under denne handling kan kontrollamperne (19) og (21) tænde og slukke. Dette er helt normalt og er ikke en fejl-funktion.
- (Fig.26) - Sæt en beholder under damprøret og åbn knappen (3) et øjeblik, så det overskydende vand kan løbe ud af damprøret. Efter kort tid kommer der kun damp ud.
- (Fig.27) - Luk knappen (3) og tag beholderen ud.
- Fyld en beholder 1/3 op med kold mælk for tilberedning af din cappuccino.

 **For det bedst mulige resultat skal man bruge kold mælk**

- (Fig.28) - Sænk damprøret ned i mælket og åbn knappen (3) ved at dreje den imod urets retning. Kør langsomt beholderen med mælk rundt nedefra og op, så opvarmningen sker ensartet.
- (Fig.29) - Når mælken er færdig, skal man lukke hanen (3) og tage koppen med mælkeskummet ud.
- (Fig.25) - Tryk på dampkontakten (20) igen.
- Fortsæt med at fylde kredsløbet, som beskrevet i afsnit 4.5 for at gøre maskinen klar.

 **Undgå at brygge kaffe, når kontakten  er trykket ned eller når kontrollampen 21 er tændt, da den aktiverer dampfunktionen og kedlen har en for høj temperatur.**
Vent, til kaffe er klar (tændt kontrollampe 19) før brygning af en kaffe.

 **Bemærk: Maskinen er klar, når kontrollampen "maskinen klar" (19) lyser fast.**

 **Bemærk: Hvis der ikke kan brygges en cappuccino som beskrevet, skal man fylde kredsløbet, som beskrevet i afsnit 4.5 og herefter gentage handlingerne.**

 **Samme fremgangsmåde kan anvendes til at opvarme andre drikkevarer.**

- Rengør herefter damprøret med en fugtig klud.

9 RENGØRING

Vedligeholdelse og rengøring må kun ske ved kold maskine, der er frakoblet strømforsyningen.

- Sænk ikke maskinen ned i vand og vask ikke delene i opvaskemaskine.
- Brug ikke etylenalkohol, opløsningsmidler og/eller aggressive kemiske midler.
- Det anbefales at rengøre vandbeholderen dagligt og fylde den med frisk vand.
- (Fig.31-33) - Efter opvarmning af mælk skal man dagligt afmontere den udvendige del af Pannarello'en og vaske den i frisk drikkevand.
- (Fig.31-32-33) - Rengør damprøret én gang om ugen. Damprøret rengøres på følgende måde:
 - Tag den udvendige del af Pannarello'en (for korrekt rengøring);
 - Træk den øverste del af Pannarello'en af damprøret;
 - Vask den øverste del af Pannarello'en i frisk drikkevand;
 - Vask damprøret med en fugtig klud og fjern eventuelle rester af mælk;
 - Sæt den øverste del tilbage i damprøret (sørg for, at den er sat korrekt i);
 - Monter den udvendige del af Pannarello'en.
- (Fig.34) - Sørg for at tømme og vaske drypbakken dagligt.
- Maskinen rengøres med en blød klud oplødt i vand.
- (Fig.21) - For rengøring af det trykmonterede filter skal man gøre som følger:
 - (Fig.11) - Tag filtret ud og vask det omhyggeligt i varmt vand.
 - Tag adapteren ud (hvis monteret), og vask den omhyggeligt i varmt vand.
 - Vask den indvendige del af den trykmonterede filterholder.
- Tør ikke maskinen og/eller dens komponenter i mikroovn og/eller almindelig ovn.

10 AFKALKNING

Det er naturligt, at der dannes kalk under brug af apparatet. Maskinen skal afkalkes ca. hver 1-2 måneder og/eller når man bemærker, at vandet ikke løber ud i tilstrækkelig mængde. Anvend udelukkende et afkalkningsmiddel fra GAGGIA.

i Instruktionerne i brugs- og vedligeholdelses-anvisningen har prioritet over anvisninger på tilbehør og/eller materialer, der sælges separat, hvis de ikke stemmer overens.

 Anvend udelukkende et afkalkningsmiddel fra GAGGIA. Dette er lavet specielt til kaffemaskinen for at denne kan opretholde sin funktionalitet under hele sin levetid, og for at undgå enhver ændring i det udløbne produkt. Afkalkningsmidlet skal bortskaffes i henhold til anvisningerne fra fabrikanten og/eller de gældende regler i landet, hvor maskinen er i brug.



 Undgå at drikke afkalkningsopløsningen og det udløbne produkt, før cyklussen er helt afsluttet. Brug under ingen omstændigheder eddike som afkalkningsmiddel til maskinen.

- 1 (Fig.15-16) - Sæt filterholderen (uden kaffe) på udløbsenheden (8) nedfra og drej den fra venstre mod højre, indtil den sidder fast.
- 2 (Fig.1) - Tag vandbeholderen af og tøm den.
- 3 (Fig.2) - Hæld HELE af indholdet af flasken med koncentreret GAGGIA-afkalkningsmiddel i vandbeholderen og fyld den med frisk vand op til niveauet MAX.
- 4 Fjern Pannarello'en (eller Cappuccinatoren), hvis den er installeret på damprøret.
- 5 Tænd maskinen ved at trykke på ON/OFF-knappen (16). Kontrollampen (17) tænder.
Fyld (som beskrevet i kapitlet "VARMT VAND" i manualen) 2 kopper (cirka 150 ml hver) med vand fra varmt vand-/damprøret. Sluk derefter maskinen ved at trykke på ON/OFF-knappen (16). Kontrollampen (17) slukker.
- 6 Lad afkalkningsmidlet virke i ca. 15-20 minutter med maskinen slukket.
- 7 Tænd maskinen ved at trykke på ON/OFF-knappen (16). Kontrollampen (17) tænder.

Fyld (som beskrevet i kapitlet "VARMT VAND" i manualen) 2 kopper (cirka 150 ml hver) med vand fra varmt vand-/damprøret. Sluk herefter maskinen på ON/OFF-knappen (16) og lad den være slukket i ca. 3 minutter.

- 8 Gentag handlingerne beskrevet i punkt 7, indtil vandbeholderen er helt tømt.
- 9 (Fig.2) - Skyl beholderen og fyld den med frisk drikkevand.
- 10 (Fig.6) - Sæt en beholder under damprøret (Pannarello). Åbn grebet på hanen (3) langsomt ved at dreje det imod urets retning.
(Fig.7) - Tryk på kontakten til kaffeudløb (18).
- 11 Lad hele indholdet i vandbeholderen løbe ud af damprøret/varmt vands-røret.
(Fig.7) - Tryk på kontakten til kaffeudløb (18) igen for at stoppe udløbet.
(Fig.8) - Luk grebet til hanen (3) ved at dreje det i urets retning.
- 12 (Fig.2) - Fyld beholderen med frisk drikkevand.
- 13 (Fig.17) - Sæt en egnet beholder under filterholderen.
- 14 (Fig.18) - Tryk på kontakten til kaffeudløb (18) og lad vandet i beholderen løbe ud. Når beholderen er tom, standses udløbet ved på ny at trykke på kontakten til kaffeudløb (18). Fjern beholderen, når udløbet er stoppet.
- 16 Gentag handlingerne igen fra punkt (9) for i alt 4 beholdere. Maskinen er derefter klar til brug.

(Fig.20) - Tag filterholderen af enheden ved at dreje den fra højre mod venstre og skyl den med frisk drikkevand.

Nu er afkalkningscyklussen fuldført.

(Fig.2) - Fyld beholderen igen med frisk drikkevand. Om nødvendigt fyldes kredsløbet igen, som beskrevet i afsnit 4.5 i brugsanvisningen.

Til slut genmonteres Pannarello'en (eller Cappuccinatoren) på damprøret, som tidligere var installeret.

11 BORTSKAFFELSE

- Ubrugte apparater skal tages ud af drift.
- Tag stikket ud af stikkontakten og klip strømkablet over.
- Efter endt levetid skal apparatet bringes til nærmeste affaldscenter.

Dette produkt opfylder kravene i EF-direktiv 2002/96/EF.



Symbolet  på produktet eller på emballagen angiver, at produktet ikke må behandles som husholdningsaffald. Det

skal derimod afleveres på nærmeste affaldscenter for genbrug af elektriske og elektroniske komponenter.

Ved at sikre, at produktet bortskaffes korrekt, bidrager man til at forhindre negative følger for miljø og sundhed, som kan opstå, hvis produktet ikke bortskaffes korrekt. For yderligere oplysninger om genbrug af dette produkt, skal man kontakte de lokale myndigheder, den offentlige renovation eller forhandleren, hvor man har købt produktet.

Fejl	Mulig årsag	Afhjælpning
Maskinen tænder ikke.	Maskinen er ikke tilsluttet strømforsyningen.	Tilslut maskinen til strømforsyningen.
Pumpen larmer.	Der mangler vand i beholderen.	Fyld frisk drikkevand på (afsnit 4.3).
Kaffen er for kold.	Kontrollampen "kaffe klar" (15) var slukket, da der blev trykket på kontakten til kaffeudløb (14).	Vent, indtil kontrollampen (15) "kaffe klar" tænder.
	Filterholderen er ikke sat i til foropvarmning (kap. 5).	Opvarm filterholderen.
	Kopperne er kolde.	Opvarm kopperne med varmt vand.
Mælken skummer ikke.	Uegnet mælk: pulverbælk, fedtfattig mælk.	Brug sødmælk.
	Dampprøret er snavset.	Rengør dampprøret som beskrevet i kap. 9.
Der kan ikke laves en cappuccino.	Der er ingen damp i kedlen.	Fyld kredsløbet (afsnit 4.5) og gentag handlingerne beskrevet i kap. 8.
Kaffen løber for hurtigt ud og er ikke cremet.	For lidt kaffe i filterholderen.	Fyld kaffe i (kap. 5).
	Malingen er for grov.	Brug en anden blanding (kap. 6).
	Gammel eller ikke egnet kaffe.	Brug en anden blanding (kap. 6).
Kaffen løber ikke ud eller løber kun ud i dråber.	Der mangler vand.	Fyld frisk drikkevand på (afsnit 4.3).
	Malingen er for fin.	Brug en anden blanding (kap. 6).
	Kaffen trykket sammen i filterholderen.	Fjern den maledede kaffe.
	For meget kaffe i filterholderen.	Reducer mængden af kaffe i filterholderen.
	Grebet (3) åbent.	Luk grebet (3).
	Maskinen er kalket til.	Afkalk maskinen (kap. 10).
	Filteret i filterholderen er tilstoppet.	Rengør filteret (kap. 9).
Kaffen løber over kanterne.	Filterholderen er sat forkert i kaffeudløbsenheden.	Sæt filterholderen korrekt på plads (kap. 5).
	Øverste kant på filterholderen er snavset.	Rengør kanten på filterholderen.
	For meget kaffe i filterholderen.	Reducer mængden af kaffe med målet.

Hvis fejlen ikke findes i ovennævnte tabel, eller hvis problemet ikke kan løses, rettes henvendelse til servicecentret.

1 ΓΕΝΙΚΑ

Η μηχανή καφέ προορίζεται για την παρασκευή 1 ή 2 φλιτζανιών καφέ εσπρέσο και διαθέτει ένα ρυθμιζόμενο σωλήνα για την παροχή ατμού και ζεστού νερού. Στα χειριστήρια της μπροστινής πλευράς της συσκευής υπάρχουν σύμβολα που δείχνουν με σαφήνεια τις λειτουργίες.

Η μηχανή έχει σχεδιαστεί για οικιακή χρήση και δεν ενδείκνυται για συνεχή επαγγελματική χρήση.



Προσοχή. Δεν αναλαμβάνουμε καμία ευθύνη για τυχόν ζημιές σε περίπτωση:

- Λανθασμένης χρήσης που δεν συνάδει με την προβλεπόμενη.
- Επισκευών από μη εξουσιοδοτημένα κέντρα τεχνικής υποστήριξης.
- Παρέμβαση στο καλώδιο τροφοδοσίας.
- Παρέμβαση σε οποιοδήποτε εξάρτημα της μηχανής.
- Χρήση μη γνήσιων ανταλλακτικών και αξεσουάρ.
- Παράλειψη αφαλάτωσης και αποθήκευση σε χώρους με θερμοκρασία κάτω των 0°C.

Στις περιπτώσεις αυτές ακυρώνεται η εγγύηση.

1.1 Για διευκόλυνση της ανάγνωσης



Το προειδοποιητικό τρίγωνο υποδεικνύει όλες τις οδηγίες που είναι σημαντικές για την ασφάλεια του χρήστη. Ακολουθήστε προσεκτικά αυτές τις υποδείξεις για να αποφύγετε σοβαρό τραυματισμό!

Η αναφορά σε εικόνες, μέρη της συσκευής ή στοιχεία χειρισμού, κλπ. υποδεικνύεται με αριθμούς ή γράμματα· σε αυτήν την περίπτωση σας παραπέμπουμε στην εικόνα.



Το σύμβολο αυτό τονίζει τις πληροφορίες που πρέπει να λάβετε περισσότερο υπόψη σας για την καλύτερη χρήση της μηχανής.

Οι εικόνες που αναφέρονται στο κείμενο βρίσκονται στις πρώτες σελίδες του εγχειριδίου. Συμβουλευτείτε αυτές τις σελίδες κατά την ανάγνωση των οδηγιών χρήσης.

1.2 Χρήση αυτού του εγχειριδίου

Φυλάξτε τις παρούσες οδηγίες χρήσης σε ένα μέρος ασφαλές μαζί με τη μηχανή του καφέ σε περίπτωση που χρησιμοποιηθεί από κάποιο άλλο άτομο.

Για περισσότερες πληροφορίες ή σε περίπτωση προβλημάτων, απευθυνθείτε στα εξουσιοδοτημένα κέντρα τεχνικής υποστήριξης.

2 ΤΕΧΝΙΚΑ ΣΤΟΙΧΕΙΑ

Ο κατασκευαστής διατηρεί το δικαίωμα τροποποίησης των τεχνικών χαρακτηριστικών του προϊόντος.

Όνομαστική τάση - Όνομαστική ισχύς - Τροφοδοσία	
Βλέπε πινακίδα που βρίσκεται στη συσκευή	
Υλικό σώματος	Πλαστικό
Διαστάσεις (μ x υ x β) (cm)	210 x 300 x 280
Βάρος	3,9 kg
Μήκος καλωδίου	1,2 m
Πίνακας χειρισμού	Στην πρόσθια πλευρά
Βάση φίλτρου	Υπό πίεση
Pannarello	Ειδικό για καπουτσίνο
Δοχείο νερού	1,25 λίτρα - Αποσώψιμο
Πίεση αντλίας	15 bar
Λέβητας	Inox
Συστήματα ασφαλείας	Θερμοστάτης χειροκίνητης επαναφοράς Θερμική ασφάλεια

3 ΚΑΝΟΝΕΣ ΑΣΦΑΛΕΙΑΣ



Ποτέ μην φέρνετε σε επαφή τα μέρη που έχουν ρεύμα με το νερό: κίνδυνος βραχυκυκλώματος! Ο ατμός και το ζεστό νερό μπορεί να προκαλέσουν εγκαυματα! Μην κατευθύνετε ποτέ τον ατμό ή το ζεστό νερό σε μέρη του σώματος, πιάνετε με προσοχή τον σωλήνα παροχής ατμού / ζεστού νερού: κίνδυνος εγκαυμάτων!

Προορισμός χρήσης

Η μηχανή του καφέ προορίζεται αποκλειστικά για οικιακή χρήση. Απαγορεύεται οποιαδήποτε τεχνική τροποποίηση και αθέμιτη χρήση, λόγω των ενδεχόμενων κινδύνων! Η συσκευή δεν προορίζεται για χρήση από άτομα (συμπεριλαμβανομένων των παιδιών) με μειωμένες φυσικές, πνευματικές ή αισθητήριες ικανότητες ή με ανεπαρκή εξοικείωση ή/και γνώσεις, εκτός εάν

αυτό γίνει υπό την επιτήρηση ενός ατόμου το οποίο θα είναι υπεύθυνο για την ασφάλειά τους ή θα τους εκπαιδεύσει στη χρήση της συσκευής.

Τροφοδοσία ρεύματος

Συνδέστε τη μηχανή καφέ μόνο σε κατάλληλη πρίζα ρεύματος. Η τάση πρέπει να αντιστοιχεί σε αυτήν που αναγράφεται στην πινακίδα της συσκευής.

Καλώδιο τροφοδοσίας

Μη χρησιμοποιείτε ποτέ τη μηχανή του καφέ αν το καλώδιο τροφοδοσίας είναι ελαττωματικό. Αν το καλώδιο τροφοδοσίας είναι κατεστραμμένο, πρέπει να αντικατασταθεί από τον κατασκευαστή ή από το σέρβις. Μην περνάτε το καλώδιο τροφοδοσίας από γωνίες και από μυτερές προεξοχές, πάνω από πολύ ζεστά αντικείμενα και προστατέψτε το από λάδια.

Μην μεταφέρετε ή τραβάτε τη μηχανή καφέ κρατώντας την από το καλώδιο. Μη βγάζετε το φις από την πρίζα τραβώντας το καλώδιο και μην πιάνετε τη συσκευή με βρεγμένα τα χέρια. Μην αφήνετε το καλώδιο τροφοδοσίας να κρέμεται από τραπέζια και ράφια.

Προστασία άλλων ατόμων

Επιβλέπετε πάντα τα παιδιά, προκειμένου να μην παίζουν με τη συσκευή.

Τα παιδιά δεν μπορούν να συνειδητοποιήσουν τους κινδύνους που συνδέονται με τις οικιακές συσκευές.

Μην αφήνετε τα υλικά συσκευασίας της μηχανής σε μέρος όπου έχουν πρόσβαση τα παιδιά.

Κίνδυνος εγκαυμάτων

Αποφύγετε να κατευθύνετε προς το μέρος σας ή/και προς άλλα άτομα τον ατμό ή/και το ζεστό νερό. Χρησιμοποιείτε πάντα τις ειδικές χειρολαβές ή διακόπτες.

Μην αποσυνδέετε (αφαιρείτε) ποτέ τη βάση του φίλτρου κατά τη διάρκεια παροχής του καφέ. Κατά τη φάση θέρμανσης της μονάδας παροχής καφέ ενδέχεται να πεταχτούν σταγόνες ζεστού νερού.

Μην παρέχετε καφέ όταν είναι πατημένος ο διακόπτης (☺) επειδή είναι ενεργοποιημένη η λειτουργία ατμού και ο λέβητας έχει πολύ υψηλή θερμοκρασία.

Θέση

Τακτοποιήστε τη μηχανή καφέ σε ασφαλές μέρος, όπου κανείς δεν μπορεί να την ανατρέψει ή να τραυματιστεί.

Ενδέχεται να βγει ζεστό νερό ή ατμός σε υψηλή θερμοκρασία: **κίνδυνος εγκαυμάτων!**

Μην αφήνετε τη μηχανή σε θερμοκρασία κάτω των 0°C, η ψύξη μπορεί να προκαλέσει ζημιά στη μηχανή.

Μη χρησιμοποιείτε τη μηχανή καφέ σε εξωτερικούς χώρους. Μην τοποθετείτε τη μηχανή σε πολύ ζεστές επιφάνειες και κοινά σε ελεύθερες φλόγες για να αποφύγετε την τήξη του πλαί-

σίου της μηχανής ή την πρόκληση ζημιάς.

Καθαρισμός

Πριν καθαρίσετε τη μηχανή, πρέπει πρώτα να σβήσετε όλα τα κουμπιά και στη συνέχεια να βγάλετε το φις από την πρίζα ρεύματος.

Επίσης, περιμένετε να κρυώσει η μηχανή. Ποτέ μη βυθίζετε τη μηχανή σε νερό!

Απαγορεύεται αυστηρά η παρέμβαση στο εσωτερικό της μηχανής.

Μη χρησιμοποιείτε, για διατροφικούς σκοπούς, το νερό που έχει παραμείνει στο δοχείο νερού για μερικές μέρες, πλύνετε το δοχείο και γεμίστε το με φρέσκο πόσιμο νερό.

Χώρος για χρήση και συντήρηση

Για τη σωστή και καλή λειτουργία της μηχανής καφέ συνιστάται να ακολουθήσετε:

- Επιλέξτε μία επίπεδη επιφάνεια στήριξης.
- Επιλέξτε έναν επαρκώς φωτιζόμενο χώρο, καθαρό και με εύκολη πρόσβαση σε πρίζα ρεύματος.
- Φροντίστε να υπάρχει ελάχιστη απόσταση από τα τοιχώματα της μηχανής όπως φαίνεται στην εικόνα (Εικ.Α).

Εξωτερικό περίβλημα της μηχανής

Όταν η μηχανή παραμένει αχρησιμοποίητη για μεγάλο διάστημα, σβήστε την και βγάλτε το φις από την πρίζα. Φυλάξτε τη σε στεγνό χώρο όπου δεν έχουν πρόσβαση τα παιδιά. Προστατεύστε την από τη σκόνη και τη βρωμιά.

Επισκευές / Συντήρηση

Σε περίπτωση βλάβης, ελαττώματος ή υπόνοιας ελαττώματος μετά από πτώση, βγάλτε αμέσως το φις από την πρίζα. Ποτέ μην θέτετε σε λειτουργία μία ελαττωματική μηχανή. Μόνο τα Εξουσιοδοτημένα Κέντρα Τεχνικής Υποστήριξης μπορούν να κάνουν επεμβάσεις και επισκευές. Σε περίπτωση άστοχων επεμβάσεων, δεν αναλαμβάνουμε καμία ευθύνη για τυχόν βλάβες.

Προστασία από πυρκαγιά

Σε περίπτωση πυρκαγιάς, χρησιμοποιήστε πυροσβεστήρες διοξειδίου του άνθρακα (CO₂). Μη χρησιμοποιείτε νερό ή πυροσβεστήρες σκόνης.

Κατάλογος μερών της μηχανής (Σελ. 2)

- 1 Πίνακας χειρισμού
- 2 Καπάκι δοχείου νερού
- 3 Διακόπτης ζεστού νερού / ατμού
- 4 Θέση για αξεσουάρ
- 5 Δοχείο νερού
- 6 Επιφάνεια τοποθέτησης φλιτζανιών
- 7 Δίσκος συλλογής νερού + γρίλια
- 8 Μονάδα παρασκευής καφέ
- 9 Σωλήνας ατμού (Pannarello)
- 10 Καλώδιο τροφοδοσίας
- 11 Βάση φίλτρου υπό πίεση
- 12 Μεζούρα αλεσμένου καφέ
- 13 Φίλτρο για αλεσμένο καφέ (μοναδικό για την παροχή 1 ή 2 καφέδων)
- 14 Μηχανισμός προσαρμογής για φίλτρο καφέ σε ταμπλέτες
- 15 Φίλτρο για καφέ σε ταμπλέτες
- 16 Διακόπτης ON/OFF
- 17 Ένδειξη «μηχανή αναμμένη»
Ανάβει = «Μηχανή αναμμένη»
Σβηστό = «Μηχανή σβηστή»
- 18 Διακόπτης παροχής καφέ
- 19 Ένδειξη καφέ / νερού - «Μηχανή έτοιμη»
Ανάβει = Μηχανή έτοιμη για την παροχή καφέ / ζεστού νερού
Σβηστό = Χαμηλή θερμοκρασία για καφέ / ζεστό νερό
- 20 Διακόπτης ατμού
- 21 Ένδειξη «Ατμός έτοιμος»
Ανάβει = Μηχανή έτοιμη για την παροχή ατμού
Σβηστό = Χαμηλή θερμοκρασία για ατμό

4 ΕΓΚΑΤΑΣΤΑΣΗ

Για την ασφάλειά σας και για την ασφάλεια τρίτων, τηρείτε προσεκτικά τους «Κανόνες ασφαλείας» που αναφέρονται στο κεφ. 3.

4.1 Συσκευασία

Η αρχική συσκευασία έχει σχεδιαστεί και κατασκευαστεί για να προστατεύει τη μηχανή κατά τη μεταφορά. Συνιστάται να τη φυλάξετε για ενδεχόμενη μελλοντική χρήση.

4.2 Προειδοποιήσεις για την εγκατάσταση

Πριν εγκαταστήσετε τη μηχανή, ακολουθήστε τις παρακάτω προδιαγραφές για την ασφάλεια:

- τακτοποιήστε τη μηχανή σε ασφαλές μέρος.
- βεβαιωθείτε ότι τα παιδιά δεν έχουν τη δυνατότητα να παίξουν με τη μηχανή.

- αποφύγετε την τοποθέτηση της μηχανής σε πολύ ζεστές επιφάνειες ή κοντά σε ελεύθερες φλόγες.

Η μηχανή καφέ είναι τώρα έτοιμη για σύνδεση στο ηλεκτρικό δίκτυο.

i Σημείωση: συνιστάται να πλένετε τα εξαρτήματα πριν από την πρώτη χρήση ή/και μετά από μία περίοδο κατά την οποία δεν χρησιμοποιήθηκαν.

4.3 Δοχείο νερού

- (Εικ.1Α) - Βγάλτε το καπάκι του δοχείου νερού (2) σηκώνοντάς το.
- (Εικ.1Β) - Αφαιρέστε το δοχείο νερού (5).

i Σημείωση: στο πλάι του δοχείου νερού (5) υπάρχουν τα βοηθητικά εξαρτήματα της μηχανής.

- (Εικ.2) - Ξεπλύνετε το δοχείο νερού και γεμίστε το με φρέσκο πόσιμο νερό αποφεύγοντας να βάλετε υπερβολική ποσότητα.

! Βάζετε στο δοχείο αποκλειστικά και μόνο φρέσκο μη ανθρακούχο νερό. Το ζεστό νερό ή άλλα υγρά μπορεί να προκαλέσουν ζημιά στο δοχείο. Μην βάλετε σε λειτουργία την μηχανή χωρίς νερό: βεβαιωθείτε ότι υπάρχει αρκετό νερό στο εσωτερικό του δοχείου.

- (Εικ.3) - Εισάγετε το δοχείο, βεβαιωθείτε ότι το τοποθέτησατε σωστά στην θέση του και βάλτε στη θέση του το καπάκι (2).

! Βεβαιωθείτε ότι το δοχείο είναι καλά τοποθετημένο στην μηχανή πιέζοντας προσεκτικά μέχρι τέρμα (ΠΡΕΠΕΙ ΝΑ ΦΑΙΝΕΤΑΙ ΟΛΟΚΛΗΡΗ Η ΓΡΑΜΜΗ ΤΗΣ ΕΙΚ.4) για αποφυγή διαρροής νερού από το κάτω μέρος.

4.4 Σύνδεση της μηχανής

! Το ηλεκτρικό ρεύμα μπορεί να είναι επικίνδυνο! Κατά συνέπεια, πρέπει να ακολουθείτε πάντα προσεκτικά του κανόνες για την ασφάλεια. Ποτέ μη χρησιμοποιείτε ελαττωματικά καλώδια! Τα ελαττωματικά καλώδια και τα φics πρέπει να αλλάζονται αμέσως από τα Εξουσιοδοτημένα Κέντρα Τεχνικής Υποστήριξης.

Η τάση της συσκευής έχει ρυθμιστεί από το εργοστάσιο. Βεβαιωθείτε ότι η τάση του δικτύου αντιστοιχεί στις ενδείξεις που υπάρχουν στην πλακέτα που είναι τοποθετημένη στην κάτω

πλευρά της συσκευής.

- Βεβαιωθείτε ότι ο διακόπτης ON/OFF (16) **ΔΕΝ** είναι πατημένος πριν συνδέσετε την μηχανή στο ηλεκτρικό δίκτυο.
- Βάλτε το φως σε μία πρίζα ρεύματος κατάλληλης τάσης στον τοίχο.

4.5 Γέμισμα του κυκλώματος

Κατά την πρώτη χρήση, μετά την παροχή ατμού ή όταν τελειώσει το νερό στο δοχείο, πάντα πρέπει να γεμίζει ξανά το κύκλωμα της μηχανής.

- **(Εικ.5)** - Πατήστε το διακόπτη ON/OFF (16) ανάβει η φωτεινή ένδειξη (17).
- **(Εικ.6)** - Τοποθετήστε ένα δοχείο κάτω από το σωλήνα ατμού. Ανοίξτε το διακόπτη (3) «ζεστό νερό/ατμός» περιστρέφοντας αριστερόστροφα.
- **(Εικ.7)** - Πατήστε τον διακόπτη καφέ (18).
- Περιμένετε έως ότου από το σωλήνα ατμού (Pannarello) βγει κανονικός ατμός.
- **(Εικ.7)** - Πατήστε ξανά τον διακόπτη καφέ (18) για να τερματίσετε την παροχή.
- **(Εικ.8)** - Κλείστε το διακόπτη (3) «ζεστό νερό/ατμός» περιστρέφοντας δεξιόστροφα. Αφαιρέστε το δοχείο.

Η μηχανή είναι πλέον έτοιμη για παροχή καφέ και ατμού· ανατρέξτε στα σχετικά κεφάλαια για τις λεπτομέρειες λειτουργίας.

4.6 Πρώτη χρήση ή χρήση μετά από μεγάλο διάστημα αδράνειας

Αυτή η απλή ενέργεια σας εξασφαλίζει την τέλεια παροχή και πρέπει να εκτελείται:

- κατά την πρώτη χρήση·
- ή όταν η μηχανή παραμένει αχρησιμοποίητη για μεγάλο χρονικό διάστημα (πάνω από 2 εβδομάδες).



Το παρεχόμενο νερό πρέπει να αδειάζεται στην αποχέτευση και δεν μπορεί να χρησιμοποιηθεί για μαγείρεμα. Αν το δοχείο γεμίσει, κατά τη διάρκεια του κύκλου, σταματήστε την παροχή και αδειάστε το πριν συνεχίσετε.

- A **(Εικ.2)** - Ξεπλύνετε το δοχείο και γεμίστε το με φρέσκο πόσιμο νερό.
- B **(Εικ.6)** - Τοποθετήστε ένα δοχείο κάτω από το σωλήνα ατμού. Ανοίξτε σιγά-σιγά την λαβή της στρόφιγγας (3) περιστρέφοντας αριστερόστροφα.
- (Εικ.7)** - Πατήστε τον διακόπτη καφέ (18).
- C Ολοκληρώστε την παροχή όλου του περιεχομένου του δο-

χείου νερού από τον σωλήνα ατμού/ζεστού νερού.

(Εικ.7) - Πατήστε ξανά τον διακόπτη καφέ (18) για να τερματίσετε την παροχή.

(Εικ.8) - Κλείστε την λαβή της στρόφιγγας (3) περιστρέφοντας δεξιόστροφα.

- D **(Εικ.2)** - Γεμίστε το δοχείο με φρέσκο πόσιμο νερό.
- E **(Εικ.15-16)** - Εισάγετε από κάτω τη βάση του φίλτρου στη μονάδα παροχής (8) και περιστρέψτε το από αριστερά προς τα δεξιά έως ότου μπλοκάρει
- F Τοποθετήστε ένα κατάλληλο δοχείο κάτω από τη βάση του φίλτρου.
- G **(Εικ.18)** - Πατήστε τον διακόπτη καφέ (18) και αδειάστε όλο το νερό που υπάρχει στο δοχείο. Αφού τελειώσει το νερό, σταματήστε την παροχή πατώντας ξανά τον διακόπτη καφέ (18).
Στο τέλος αδειάστε το δοχείο.
- H **(Εικ.20)** - Αφαιρέστε τη βάση του φίλτρου από τη μονάδα περιστρέφοντας από δεξιά προς τα αριστερά και ξεπλύνετε με φρέσκο πόσιμο νερό.
- I **Στην συνέχεια η μηχανή είναι έτοιμη για χρήση.**

5 ΠΑΡΟΧΗ ΚΑΦΕ



Προσοχή! Κατά τη διάρκεια παροχής του καφέ απαγορεύεται να βγάξετε τη βάση του φίλτρου που βρίσκεται υπό πίεση περιστρέφοντάς την με το χέρι δεξιόστροφα. Κίνδυνος εγκαυμάτων.

- Κατά τη διάρκεια αυτής της εργασίας, η ένδειξη «μηχανή έτοιμη» (19) μπορεί να ανάψει και να σβήσει· η λειτουργία αυτή πρέπει να θεωρείται κανονική και όχι μια ανωμαλία.
- Βεβαιωθείτε, πριν από τη χρήση, ότι ο διακόπτης (3) ζεστού νερού/ατμού είναι κλειστός και ότι το δοχείο νερού της μηχανής περιέχει επαρκή ποσότητα νερού.
- **(Εικ.5)** - Πατήστε το διακόπτη ON/OFF (16)· ανάβει η φωτεινή ένδειξη (17).
- Περιμένετε έως ότου ανάψει η ένδειξη «μηχανή έτοιμη» (19)· τώρα η μηχανή είναι έτοιμη για την παροχή καφέ.

5.1 Με αλεσμένο καφέ

- **(Εικ.9)** - Εισάγετε το φίλτρο (13) στη βάση φίλτρου υπό πίεση (11)· κατά την πρώτη χρήση το φίλτρο είναι ήδη τοποθετημένο.
- **(Εικ.15)** - Τοποθετήστε από κάτω τη βάση του φίλτρου υπό πίεση στη μονάδα παροχής (8).
- **(Εικ.16)** - Περιστρέψτε τη βάση του φίλτρου από αριστερά προς τα δεξιά έως ότου μπλοκάρει. Αφήστε τη χειρολαβή της βάσης φίλτρου υπό πίεση. Ένα αυτόματο σύστημα επα-

ναφέρει τώρα ελαφρά τη χειρολαβή προ τα αριστερά.

Η κίνηση αυτή εξασφαλίζει την τέλεια λειτουργία της βάσης του φίλτρου υπό πίεση.

- **(Εικ.18)** - Προθερμάνετε τη βάση του φίλτρου υπό πίεση πιέζοντας το διακόπτη καφέ (18)- το νερό αρχίζει να τρέχει από τη βάση του φίλτρου υπό πίεση **(αυτή η διαδικασία είναι απαραίτητη μόνο για τον πρώτο καφέ)**.
- Αφού αφήσετε να τρέξουν 150cc νερού πατήστε ξανά τον διακόπτη καφέ (18) για να σταματήσετε την παροχή ζεστού νερού.
- **(Εικ.16)** - Αφαιρέστε τη βάση του φίλτρου από τη μηχανή περιστρέφοντας από δεξιά προς τα αριστερά και αδειάστε το υπόλοιπο νερό.
- **(Εικ.35)** - Πάρτε τη μεζούρα από τη μηχανή.
- **(Εικ.10)** - Ρίξτε 1-1,5 μεζούρα για μονό καφέ ή 2 μεζούρες για το διπλό καφέ. Καθαρίστε το άκρο της βάσης του φίλτρου από τα υπολείμματα καφέ.
- **(Εικ.15)** - Τοποθετήστε από κάτω τη βάση του φίλτρου (11) στη μονάδα παροχής (8)
- **(Εικ.16)** - Περιστρέψτε τη βάση του φίλτρου από αριστερά προς τα δεξιά έως ότου μπλοκάρει.
- **(Εικ.17)** - **Πάρτε 1 ή 2 ζεστά φλιτζανάκια** και τοποθετήστε τα κάτω από τη βάση του φίλτρου υπό πίεση, βεβαιωθείτε ότι είναι σωστά τοποθετημένα κάτω από τις οπές εξόδου του καφέ.
- **(Εικ.18)** - Πατήστε τον διακόπτη καφέ (18).
- Αφού συμπληρωθεί η ποσότητα καφέ που επιθυμείτε, πατήστε ξανά τον διακόπτη καφέ (18) για να σταματήσετε την παροχή του καφέ και πάρτε τα φλιτζανάκια **(Εικ.19)**.
- **(Εικ.20)** - Στο τέλος της παροχής, περιμένετε μερικά δευτερόλεπτα, βγάλτε τη βάση του φίλτρου και αδειάστε το από τα υπολείμματα.

i **Σημείωση: στη βάση του φίλτρου παραμένει μία μικρή ποσότητα νερού· αυτό είναι ένα κανονικό φαινόμενο και οφείλεται στα χαρακτηριστικά της βάσης του φίλτρου.**

i **Σημαντική σημείωση: Το φίλτρο (13) πρέπει να διατηρείται καθαρό για να εξασφαλίζει το τέλειο αποτέλεσμα. Πλένετε ημερησίως στο τέλος της χρήσης (Εικ.21).**

5.2 Με καφέ σε ταμπλέτες

- **(Εικ.11)** - Αφαιρέστε, χρησιμοποιώντας ένα κουταλάκι καφέ, το φίλτρο για αλεσμένο καφέ (13) από τη βάση του φίλτρου υπό πίεση (11).
- **(Εικ.12)** - Εισάγετε, στη βάση του φίλτρου υπό πίεση (11), τον μηχανισμό προσαρμογής για ταμπλέτες (14), με την κυρτή πλευρά προς τα κάτω.
- **(Εικ.13)** - Στη συνέχεια, τοποθετήστε το φίλτρο για ταμπλέτες (15) στη βάση του φίλτρου υπό πίεση (11).
- **(Εικ.15)** - Τοποθετήστε από κάτω τη βάση του φίλτρου υπό πίεση στη μονάδα παροχής (8).
- **(Εικ.16)** - Περιστρέψτε τη βάση του φίλτρου από αριστερά προς τα δεξιά έως ότου μπλοκάρει. Αφήστε τη χειρολαβή της βάσης φίλτρου υπό πίεση. Ένα αυτόματο σύστημα επαναφέρει τώρα ελαφρά τη χειρολαβή προ τα αριστερά.
Η κίνηση αυτή εξασφαλίζει την τέλεια λειτουργία της βάσης του φίλτρου υπό πίεση.
- **(Εικ.18)** - Προθερμάνετε τη βάση του φίλτρου υπό πίεση πιέζοντας το διακόπτη καφέ (18)- το νερό αρχίζει να τρέχει από τη βάση του φίλτρου υπό πίεση **(αυτή η διαδικασία είναι απαραίτητη μόνο για τον πρώτο καφέ)**.
- Αφού αφήσετε να τρέξουν 150cc νερού πατήστε ξανά τον διακόπτη καφέ (18) για να σταματήσετε την παροχή ζεστού νερού.
- **(Εικ.20)** - Αφαιρέστε τη βάση του φίλτρου υπό πίεση από τη μηχανή περιστρέφοντας από δεξιά προς τα αριστερά και αδειάστε το υπόλοιπο νερό.
- **(Εικ.14)** - Τοποθετήστε την ταμπλέτα στη βάση του φίλτρου και βεβαιωθείτε ότι το χαρτί της ταμπλέτας δεν προεξέχει από τη βάση του φίλτρου.
- **(Εικ.15)** - Τοποθετήστε από κάτω τη βάση του φίλτρου υπό πίεση στη μονάδα παροχής (8).
- **(Εικ.16)** - Περιστρέψτε τη βάση του φίλτρου από αριστερά προς τα δεξιά έως ότου μπλοκάρει.
- Πάρτε **1 ζεστό φλιτζανάκι** και τοποθετήστε το κάτω από τη βάση του φίλτρου· ελέγξτε αν είναι σωστά τοποθετημένο κάτω από τις οπές εξόδου του καφέ.
- **(Εικ.18)** - Πατήστε τον διακόπτη καφέ (18).
- Αφού συμπληρωθεί η ποσότητα καφέ που επιθυμείτε, πατήστε ξανά τον διακόπτη καφέ (18) για να σταματήσετε την παροχή του καφέ· πάρτε το φλιτζανάκι.
- **(Εικ.20)** - Στο τέλος της παροχής, περιμένετε μερικά δευτερόλεπτα, βγάλτε τη βάση του φίλτρου και πετάξτε τη χρησιμοποιημένη ταμπλέτα.

i **Σημαντική σημείωση: Το φίλτρο (15) και ο μηχανισμός προσαρμογής (14) πρέπει να δι-**

ατηρούνται καθαρά για να εξασφαλίζουν το τέλειο αποτέλεσμα. Πλένετε ημερησίως στο τέλος της χρήσης (Εικ.21).

6 ΕΠΙΛΟΓΗ ΤΥΠΟΥ ΚΑΦΕ - ΣΥΜΒΟΥΛΕΣ

Σε γενικές γραμμές μπορείτε να χρησιμοποιήσετε όλους τους τύπους καφέ που κυκλοφορούν στην αγορά.

Ωστόσο, ο καφές είναι ένα φυσικό προϊόν και η γεύση του αλλάζει ανάλογα με την προέλευση και το μείγμα- συνεισώς, είναι καλύτερα να δοκιμάσετε διαφορετικούς τύπους καφέ προκειμένου να βρείτε αυτό που ταιριάζει στο προσωπικό σας γούστο. Για να έχετε καλύτερα αποτελέσματα, συνιστάται να χρησιμοποιήσετε μείγματα που έχουν παρασκευαστεί για μηχανές εσπρέσο. Ο καφές πρέπει πάντα να βγαίνει κανονικά από τη βάση του φίλτρου υπό πίεση χωρίς να στάζει.

Η ταχύτητα ροής του καφέ μπορεί να τροποποιηθεί αλλάζοντας ελαφρά τη δόση του καφέ στο φίλτρο ή/και χρησιμοποιώντας καφέ με διαφορετικό βαθμό άλεσης.

Για καλύτερο αποτέλεσμα στο φλιτζανάκι και για διευκόλυνση του καθαρισμού και της παρασκευής, η GAGGIA συνιστά τη χρήση καφέ σε ταμπλέτες μίας δόσης που φέρουν τη σήμανση ESE.



ΠΡΙΝ ΚΑΝΕΤΕ ΟΠΟΙΑΔΗΠΟΤΕ ΕΝΕΡΓΕΙΑ ΣΧΕΤΙΚΗ ΜΕ ΤΗΝ ΠΑΡΟΧΗ ΑΤΜΟΥ Ή ΖΕΣΤΟΥ ΝΕΡΟΥ, ΒΕΒΑΙΩΘΕΙΤΕ ΟΤΙ Ο ΣΩΛΗΝΑΣ ΑΤΜΟΥ ΕΙΝΑΙ ΓΥΡΙΣΜΕΝΟΣ ΠΡΟΣ ΤΟΝ ΔΙΣΚΟ ΣΥΛΛΟΓΗΣ ΝΕΡΟΥ.

7 ΖΕΣΤΟ ΝΕΡΟ

Κίνδυνος εγκαυμάτων! Στην αρχή της παροχής ενδέχεται να εκτιναχθούν σταγόνες ζεστού νερού. Ο σωλήνας παροχής μπορεί να φτάσει σε πολύ υψηλές θερμοκρασίες: αποφύγετε να τον αγγίζετε απευθείας με τα χέρια.

- (Εικ.5) - Πατήστε το διακόπτη ON/OFF (16)- ανάβει η φωτεινή ένδειξη (17).
- Περιμένετε έως ότου ανάψει η ένδειξη (19) «μηχανή έτοιμη»- τώρα η μηχανή είναι έτοιμη.
- Κατά τη διάρκεια αυτής της εργασίας, η ένδειξη «μηχανή έτοιμη» (19) μπορεί να ανάψει και να σβήσει- η λειτουργία αυτή πρέπει να θεωρείται κανονική και όχι μια ανωμαλία.
- (Εικ.22) - Τοποθετήστε ένα δοχείο κάτω από το σωλήνα ατμού. Ανοίξτε το διακόπτη (3) «ζεστό νερό/ατμός» περιστρέφοντας αριστερόστροφα.
- (Εικ.23) - Πατήστε τον διακόπτη καφέ (18).
- (Εικ.23) - Αφού πάρετε την επιθυμητή ποσότητα ζεστού νερού, πατήστε ξανά το διακόπτη καφέ (18).
- (Εικ.24) - Κλείστε το διακόπτη (3) «ζεστό νερό/ατμός» περιστρέφοντας δεξιόστροφα. Αφαιρέστε το δοχείο.

8 ΑΤΜΟΣ / ΚΑΠΟΥΤΣΙΝΟ

Κίνδυνος εγκαυμάτων! Στην αρχή της παροχής ενδέχεται να εκτιναχθούν σταγόνες ζεστού νερού. Ο σωλήνας παροχής μπορεί να φτάσει σε πολύ υψηλές θερμοκρασίες: αποφύγετε να τον αγγίζετε απευθείας με τα χέρια.

Προσοχή! Μην προχωρήσετε στην παροχή καφέ όταν είναι επιλεγμένη η λειτουργία ατμού επειδή η θερμοκρασία είναι πολύ υψηλή και υπάρχει κίνδυνος εγκαυμάτων.

- (Εικ.5) - Πατήστε το διακόπτη ON/OFF (16)- ανάβει η φωτεινή ένδειξη (17).
- Περιμένετε να ανάψει η ένδειξη (19) «μηχανή έτοιμη».
- (Εικ.19) - Πατήστε τον διακόπτη καφέ (20). Σβήνει η ένδειξη «μηχανή έτοιμη» (19).
- Περιμένετε έως ότου ανάψουν η ένδειξη «μηχανή έτοιμη» (19) και η ένδειξη «ατμός έτοιμος» (21)- τώρα η μηχανή είναι έτοιμη για την παροχή ατμού.
- Κατά τη διάρκεια αυτής της εργασίας, οι ενδείξεις (19) και (21) μπορεί ν' αναβοσβήνουν- η λειτουργία αυτή πρέπει να θεωρείται κανονική και όχι μια ανωμαλία.
- (Εικ.26) - Βάλτε ένα δοχείο κάτω από το σωλήνα ατμού

και ανοίξετε το διακόπτη (3) για μερικά δευτερόλεπτα, έτσι ώστε να τρέξει το υπολειπόμενο νερό από το σωλήνα ατμού· σε μικρό διάστημα θα αρχίσει να βγαίνει μόνο ατμός.

- **(Εικ.27)** - Κλείστε το διακόπτη (3) και αφαιρέστε το δοχείο.
- Γεμίστε με κρύο γάλα κατά 1/3 το δοχείο που θα χρησιμοποιήσετε για να παρασκευάσετε τον καπουτσίνο.

i Για να εξασφαλίσετε καλύτερο αποτέλεσμα χρησιμοποιήστε κρύο γάλα

- **(Εικ.28)** - Βυθίστε το σωλήνα ατμού στο γάλα και ανοίξετε το διακόπτη (3) στρέφοντας αριστερόστροφα, περιστρέψτε ελαφρά το δοχείο που περιέχει το γάλα, από κάτω προς τα επάνω για ομοιόμορφη θέρμανση.
- **(Εικ.29)** - Στο τέλος, κλείστε την στρόφιγγα (3): πάρτε το φλιτζάνι με το αφρόγαλα.
- **(Εικ.25)** - Πατήστε ξανά τον διακόπτη ατμού (20).
- Προχωρήστε σε γέμισμα του κυκλώματος όπως περιγράφεται στην παρ.4.5 για να μπορέσει να λειτουργήσει η μηχανή.

! Μην παρέχετε καφέ όταν είναι πατημένος ο διακόπτης (3) ή όταν η ένδειξη 21 ανάβει επειδή είναι ενεργοποιημένη η λειτουργία ατμού και ο λέβητας έχει πολύ υψηλή θερμοκρασία. Περιμένετε την κατάσταση, μηχανή έτοιμη για παρασκευή καφέ, (η ένδειξη 19 ανάβει) πριν προχωρήσετε στην παροχή καφέ.

i Σημείωση: η μηχανή μπορεί να λειτουργήσει όταν η ένδειξη «μηχανή έτοιμη» (19) ανάβει σταθερά.

i Σημειώστε ιδιαίτερα: αν δεν είναι δυνατή η παροχή ενός καπουτσίνο με τον περιγραφόμενο τρόπο, πρέπει να ξαναγεμίσετε το κύκλωμα όπως περιγράφεται στην παρ. 4.5 και στη συνέχεια να επαναλάβετε τις ενέργειες.

i Η ίδια διαδικασία μπορεί να χρησιμοποιηθεί για το ζέσταμα άλλων ροφημάτων.

- Καθαρίστε μετά από τη διαδικασία το σωλήνα ατμού με ένα υγρό πανί.

9 ΚΑΘΑΡΙΣΜΟΣ

Η συντήρηση και ο καθαρισμός μπορούν να γίνουν μόνο όταν η μηχανή είναι κρύα και αποσυνδεδεμένη από το ηλεκτρικό δίκτυο.

- Μη βυθίζετε τη μηχανή σε νερό και μην βάζετε τα εξαρτήματά της στο πλυντήριο πιάτων.
- Μη χρησιμοποιείτε οινόπνευμα ή/και διαβρωτικές χημικές ουσίες.
- Συνιστάται να καθαρίζετε καθημερινά το δοχείο νερού και να το γεμίζετε με φρέσκο νερό.
- **(Εικ.31-33)** - Καθημερινά, αφού ζεστάνετε το γάλα, αφαιρέστε το εξωτερικό τμήμα από το Pannarello και πλύνετε το με φρέσκο πόσιμο νερό.
- **(Εικ.31-32-33)** - Πλένετε το σωλήνα ατμού μία φορά την εβδομάδα. Για να κάνετε αυτήν την εργασία, πρέπει να:
 - αφαιρέσετε το εξωτερικό τμήμα από το Pannarello (για το συνήθη καθαρισμό)-
 - βγάλτε το επάνω τμήμα του Pannarello από το σωλήνα ατμού-
 - πλύνετε το επάνω τμήμα του Pannarello με φρέσκο πόσιμο νερό-
 - πλύνετε το σωλήνα ατμού με ένα υγρό πανί και αφαιρέστε τυχόν υπολείμματα από γάλα-
 - επανατοποθετήστε το επάνω τμήμα του σωλήνα ατμού (βεβαιωθείτε ότι έχει τοποθετηθεί εντελώς μέσα)-
 - επανασυναρμολογήστε το εξωτερικό τμήμα του Pannarello.
- **(Εικ.34)** - Καθημερινά αδειάζετε και πλένετε τον δίσκο συλλογής υγρών.
- Για τον καθαρισμό της συσκευής χρησιμοποιήστε ένα πανί ελαφρώς εμποτισμένο με νερό.
- **(Εικ.21)** - Για τον καθαρισμό της βάσης του φίλτρου υπό πίεση προχωρήστε ως εξής:
 - **(Εικ.11)** - βγάλτε το φίλτρο και πλύνετε το προσεκτικά με ζεστό νερό.
 - βγάλτε τον μηχανισμό προσαρμογής (εάν υπάρχει) και πλύντε τον προσεκτικά με ζεστό νερό.
 - πλύνετε το εσωτερικό της βάσης του φίλτρου υπό πίεση.
- Μη στεγνώνετε τη μηχανή ή/και τα εξαρτήματά της χρησιμοποιώντας ένα φούρνο μικροκυμάτων ή/και ένα συμβατικό φούρνο.

10 ΑΦΑΛΑΤΩΣΗ

Ο σχηματισμός αλάτων είναι φυσιολογικό επακόλουθο της χρήσης της συσκευής. Η αφαλάτωση είναι απαραίτητη κάθε 1-2 μήνες χρήσης της μηχανής ή/και όταν παρατηρείται μείωση της παροχής νερού. Χρησιμοποιήστε αποκλειστικά και μόνο το προϊόν αφαλάτωσης της GAGGIA.

i Όσα αναφέρονται στο εγχειρίδιο χρήσης και συντήρησης έχουν προτεραιότητα σε σχέση με τις ενδείξεις πάνω στα εξαρτήματα ή/και στα υλικά χρήσης που πωλούνται ξεχωριστά, εκεί όπου υπάρχει διαφωνία.

! Χρησιμοποιήστε μόνο το προϊόν αφαλάτωσης της GAGGIA. Παρασκευάζεται ειδικά προκειμένου να διατηρούνται όσο το δυνατόν καλύτερα η απόδοση και η λειτουργία της μηχανής σε όλη τη διάρκεια ζωής της, καθώς επίσης και για να αποφεύγεται, εφόσον χρησιμοποιείται σωστά, οποιαδήποτε μεταβολή στο παρεχόμενο προϊόν. Το διάλυμα αφαλάτωσης πρέπει να απορρίπτεται σύμφωνα με όσα προβλέπονται από τον κατασκευαστή ή/και τις ισχύουσες διατάξεις στη χώρα χρήσης της μηχανής.



! Μην πίνετε διάλυμα αφαλάτωσης καθώς και τα παρεχόμενα προϊόντα έως ότου ολοκληρωθεί ο κύκλος. Σε καμία περίπτωση μη χρησιμοποιείτε το ξύδι ως προϊόν αφαλάτωσης.

- 1 (Εικ.15-16) - Εισάγετε από κάτω τη βάση του φίλτρου (χωρίς καφέ) στη μονάδα παροχής (8) και περιστρέψτε το από αριστερά προς τα δεξιά έως ότου μπλοκάρει.
- 2 (Εικ.1) - Αφαιρέστε και αδειάστε το δοχείο νερού.
- 3 (Εικ.2) - Ρίξτε **ΟΛΟ** περιεχόμενο της φιάλης με το συμπυκνωμένο προϊόν αφαλάτωσης της GAGGIA στο δοχείο νερού της συσκευής και γεμίστε με φρέσκο πόσιμο νερό έως τη στάθμη MAX.
- 4 Αφαιρέστε το τυχόν εγκατεστημένο στον σωλήνα ατμού Pannarello (ή Cappuccinatore).
- 5 Ανάψτε την μηχανή πατώντας τον διακόπτη ON/OFF (16)- ανάβει η φωτεινή ένδειξη (17).

Πάρτε (όπως περιγράφεται στο κεφάλαιο «**ΖΕΣΤΟ ΝΕΡΟ**» του εγχειριδίου), από το σωλήνα ατμού/ζεστού νερού, 2

φλιτζανάκια νερού (περίπου 150 ml. το καθένα)- στη συνέχεια σβήστε τη μηχανή από το διακόπτη ON/OFF (16), η ένδειξη (17) σβήνει.

- 6 Αφήστε το προϊόν αφαλάτωσης να δράσει για περίπου 15-20 λεπτά με τη μηχανή σβηστή.
- 7 Ανάψτε την μηχανή πατώντας τον διακόπτη ON/OFF (16)- ανάβει η φωτεινή ένδειξη (17).
Πάρτε (όπως περιγράφεται στο κεφάλαιο «**ΖΕΣΤΟ ΝΕΡΟ**» του εγχειριδίου) από το σωλήνα ατμού/ζεστού νερού 2 φλιτζάνια νερού (περίπου 150 ml το καθένα). Στη συνέχεια σβήστε τη μηχανή πατώντας τον διακόπτη ON/OFF (16) και αφήστε την σβηστή για 3 λεπτά.
- 8 Επαναλάβετε τις διαδικασίες που περιγράφονται στο **σημείο 7** έως ότου αδειάσει εντελώς το δοχείο νερού.
- 9 (Εικ.2) - Ξεπλύνετε το δοχείο και γεμίστε το με φρέσκο πόσιμο νερό.
- 10 (Εικ.6) - Τοποθετήστε ένα δοχείο κάτω από το σωλήνα ατμού (Pannarello). Ανοίξτε σιγά-σιγά την λαβή της στρόφιγγας (3) περιστρέφοντας αριστερόστροφα.
(Εικ.7) - Πατήστε τον διακόπτη καφέ (18).
- 11 Ολοκληρώστε την παροχή όλου του περιεχομένου του δοχείου νερού από το σωλήνα ατμού/ζεστού νερού.
(Εικ.7) - Πατήστε ξανά τον διακόπτη καφέ (18) για να τερματίσετε την παροχή.
(Εικ.8) - Κλείστε την λαβή της στρόφιγγας (3) περιστρέφοντας δεξιόστροφα.
- 12 (Εικ.2) - Γεμίστε το δοχείο με φρέσκο πόσιμο νερό.
- 13 (Εικ.17) - Τοποθετήστε ένα κατάλληλο δοχείο κάτω από τη βάση του φίλτρου.
- 14 (Εικ.18) - Πατήστε τον διακόπτη καφέ (18) και αδειάστε όλο το νερό που υπάρχει στο δοχείο. Αφού τελειώσει το νερό, σταματήστε την παροχή πατώντας ξανά τον διακόπτη καφέ (18). Στο τέλος αδειάστε το δοχείο.
- 16 Επαναλάβετε μία ακόμη φορά τις ενέργειες από το **σημείο (9)** για συνολικά 4 δοχεία. Στην συνέχεια η μηχανή είναι έτοιμη για χρήση.

(Εικ.20) - Αφαιρέστε τη βάση του φίλτρου από τη μονάδα περιστρέφοντας από δεξιά προς τα αριστερά και ξεπλύνετε με φρέσκο πόσιμο νερό.

Ο κύκλος αφαλάτωσης ολοκληρώθηκε.

(Εικ.2) - Γεμίστε εκ νέου το δοχείο με φρέσκο νερό. Αν είναι απαραίτητο γεμίστε το κύκλωμα όπως περιγράφεται στην παρ. 4.5 του εγχειριδίου.

Τελικά, τοποθετήστε ξανά στον σωλήνα ατμού το Pannarello (ή το Carruccinatore) που υπήρχαν εκεί ωρρίτερα.

11 ΑΠΟΡΡΙΨΗ

- Θέστε εκτός λειτουργίας τις συσκευές που δεν χρησιμοποιούνται.
- Βγάλτε το φιλ από την πρίζα και κόψτε το καλώδιο τροφοδοσίας.
- Στο τέλος ζωής της συσκευής, προσκομίστε την στο κατάλληλο σημείο συλλογής αποβλήτων.

Η συσκευή αυτή συμμορφώνεται με την Οδηγία της ΕΕ 2002/96/ΕΚ.



Το σύμβολο  πάνω στο προϊόν ή στη συσκευασία του, υποδεικνύει ότι το προϊόν αυτό δεν πρέπει να αντιμετωπιστεί ως οικιακό απόβλητο. Αντίθετα, πρέπει να παραδοθεί στο προβλεπόμενο σημείο συλλογής για ανακύκλωση ηλεκτρικών και ηλεκτρονικών συσκευών.

Εξασφαλίζοντας τη σωστή απόρριψη αυτής της συσκευής, βοηθάτε να προληφθούν οι πιθανές αρνητικές επιπτώσεις για το περιβάλλον και την ανθρώπινη υγεία, οι οποίες ενδεχομένως να προκληθούν εάν γίνει ακατάλληλη χρήση των αποβλήτων αυτού του προϊόντος. Για περισσότερες λεπτομέρειες σχετικά με την ανακύκλωση αυτής της συσκευής, απευθυνθείτε στις τοπικές αρχές, στην υπηρεσία αποκομιδής οικιακών αποβλήτων ή στο κατάστημα από το οποίο αγοράσατε τη συσκευή.

Βλάβη	Πιθανές αιτίες	Αντιμετώπιση
Η μηχανή δεν ανάβει.	Η μηχανή δεν είναι συνδεδεμένη στο ηλεκτρικό δίκτυο.	Συνδέστε τη μηχανή στο ηλεκτρικό δίκτυο.
Η αντλία κάνει πολύ θόρυβο.	Το δοχείο δεν έχει νερό.	Προσθέστε νερό (παρ.4.3).
Ο καφές είναι πολύ κρύος.	Η ένδειξη «καφές έτοιμος» (15) ήταν σβηστή όταν πατήθηκε ο διακόπτης (14).	Περιμένετε να ανάψει η ένδειξη «καφές έτοιμος» (15).
	Η βάση φίλτρου δεν έχει τοποθετηθεί για την προθέρμανση (κεφ. 5).	Προθερμάνετε τη βάση φίλτρου.
	Φλιτζανάκια κρύα.	Ζεστάνετε τα φλιτζανάκια με ζεστό νερό.
Δεν σχηματίζεται ο αφρός γάλακτος.	Ακατάλληλο γάλα: γάλα σε σκόνη, γάλα χωρίς λιπαρά.	Χρησιμοποιήστε πλήρες γάλα.
	Βρώμικος σωλήνας ατμού.	Καθαρίστε τον σωλήνα ατμού όπως περιγράφεται στο Κεφ.9.
Δεν είναι δυνατή η παρασκευή ενός καπουτσίνο.	Δεν υπάρχει πλέον ατμός στο λέβητα.	Γεμίστε εκ νέου το κύκλωμα (παρ. 4.5) και επαναλάβετε τις εργασίες που περιγράφονται στο Κεφ. 8.
	Πολύ λίγος καφές στη βάση του φίλτρου.	Προσθέστε καφέ (κεφ. 5).
Ο καφές τρέχει πολύ γρήγορα, δεν σχηματίζεται κρέμα.	Πολύ χοντρή άλεση.	Χρησιμοποιήστε ένα διαφορετικό μείγμα (κεφ.6).
	Καφές παλιός ή ακατάλληλος.	Χρησιμοποιήστε ένα διαφορετικό μείγμα (κεφ.6).
	Έλλειψη νερού.	Προσθέστε νερό (παρ.4.3).
Ο καφές δεν τρέχει ή βγαίνουν μόνο σταγόνες.	Πολύ λεπτή άλεση.	Χρησιμοποιήστε ένα διαφορετικό μείγμα (κεφ.6).
	Καφές πιεσμένος στη βάση του φίλτρου.	Ανακατέψτε τον αλεσμένο καφέ.
	Πολύς καφές στη βάση του φίλτρου.	Μειώστε την ποσότητα καφέ στη βάση του φίλτρου.
	Διακόπτης (3) ανοιχτός.	Κλείστε το διακόπτη (3).
	Σχηματισμός αλάτων στη μηχανή.	Κάντε αφαλάτωση της μηχανής (κεφ.10).
Ο καφές τρέχει από τα άκρα.	Φίλτρο στη βάση του φίλτρου βουλωμένο.	Καθαρίστε το φίλτρο (κεφ. 9).
	Η βάση φίλτρου δεν είναι τοποθετημένη σωστά στη μονάδα παροχής καφέ.	Τοποθετήστε σωστά τη βάση του φίλτρου (κεφ. 5).
	Άνω άκρο βάσης φίλτρου λερωμένο.	Καθαρίστε το άκρο της βάσης φίλτρου.
	Πολύς καφές στη βάση του φίλτρου.	Μειώστε την ποσότητα καφέ χρησιμοποιώντας τη μεζούρα.

Για τις βλάβες που δεν αναφέρονται σε αυτόν τον πίνακα ή εάν ο προτεινόμενος τρόπος δεν αποκαθιστά τη βλάβη, απευθυνθείτε σε ένα κέντρο τεχνικής υποστήριξης.

GAGGIA s.p.a.

Strada Prov. per Abbiategrasso
20087 Robecco Sul Naviglio
Milano, ITALIA
Tel: +39 02 949931
Fax: + 39 02 9470888

www.gaggia.com

Il produttore si riserva il diritto d'apportare qualsiasi modifica senza preavviso.

The manufacturer reserves the right to make changes without prior notice.

Der Hersteller behält sich das Recht vor, Änderungen jeder Art ohne Vorankündigung vorzunehmen.

Le producteur se réserve le droit d'apporter des modifications sans aucun préavis.

El fabricante se reserva el derecho de modificar el producto sin aviso previo.

O fabricante reserva-se o direito de efectuar qualquer alteração sem aviso prévio.

De fabrikant behoudt zich het recht voor zonder voorafgaande berichtgeving wijzigingen aan te brengen.

Tillverkaren förbehåller sig rätten att utföra vilka som helst ändringar utan förvarning.

Produsenten forbeholder seg retten til å foreta en hvilken som helst endring uten forhåndsvarsel.

Valmistaja pidättää oikeuden muuttaa tietoja ilman erillistä ilmoitusta.

Fabrikanten forbeholder sig retten til at foretage ændringer uden forvarsel.

Ο κατασκευαστής διατηρεί το δικαίωμα να επιφέρει οιαδήποτε τροποποίηση χωρίς προειδοποίηση.