

SHIVAKI®

ПЫЛЕСОС С ВОДЯНЫМ ФИЛЬТРОМ

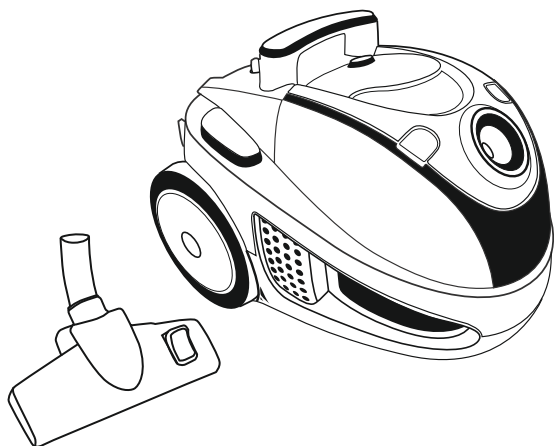

SVC-1748
SVC-1748R
SVC-1748B

EAC

ИНСТРУКЦИЯ ПО ЭКСПЛУАТАЦИИ

SHIVAKI®

Уважаемый покупатель!

Мы благодарны Вам за то, что Вы остановили свой выбор на продукции нашей компании. Техника «SHIVAKI» отвечает высоким мировым стандартам и будет долго и надежно служить Вам в течение длительного времени.

Компания SHIVAKI старается сделать так, чтобы все наши покупатели оставались довольны своим приобретением и уровнем оказываемого сервиса.

Каждому обладателю техники «SHIVAKI» гарантируется **расширенный** сервисный пакет обслуживания. Купив продукцию нашей компании, Вы автоматически можете:

- или стать участником проводимой в настоящее время Акции на технику SHIVAKI,
- или получить 6 месяцев дополнительного гарантийного обслуживания,
- и многое другое...

Для этого достаточно посетить интернет-сайт: www.product-registration.eu и осуществить регистрацию купленной Вами продукции. Мы ценим Ваше личное время, поэтому сделали так, чтобы регистрация заняла не более 4 минут.

Компания «SHIVAKI» помнит и заботится о своих потребителях, постоянно совершенствуя свою продукцию: телевизоры, холодильники, пылесосы, микроволновые печи, кондиционеры, телефоны и неуклонно повышает уровень сервисного обслуживания и поддержки покупателей.

Поздравляем! Вы выбрали достойное Вас, надежное и по последнему слову техники совершенное произведение «SHIVAKI».

С уважением,
President

Mohmish Mad

“SHIVAKI (JAPAN) IND. LTD”





Рис. 1



Рис. 2

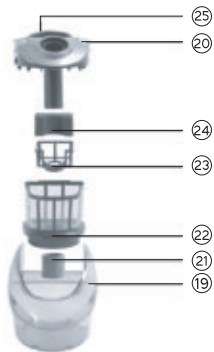
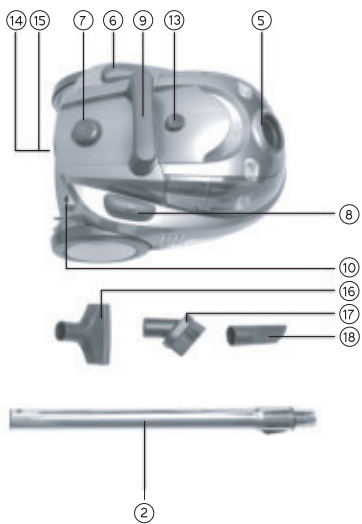

Рис. 3



Рис. 4

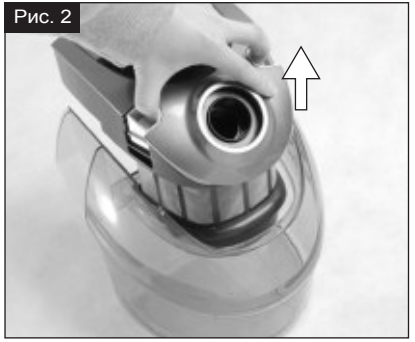

Рис. 5



Рис. 6



Рис. 7

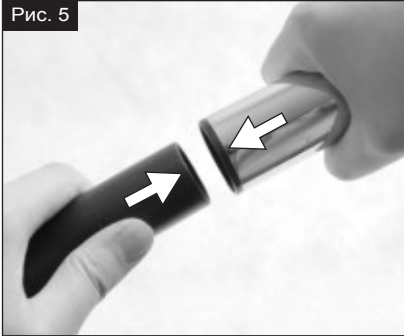

Рис. 8

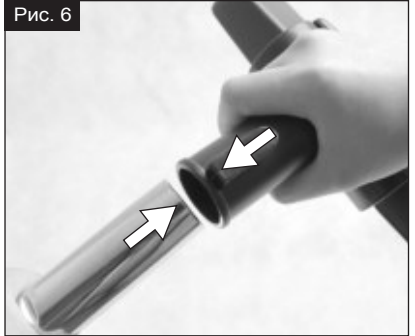

Рис. 9



Рис. 10

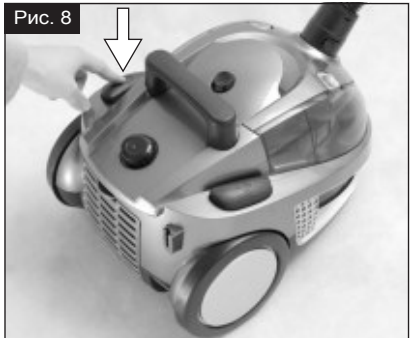

Рис. 11

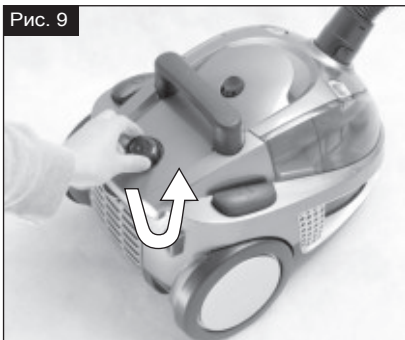

Рис. 12

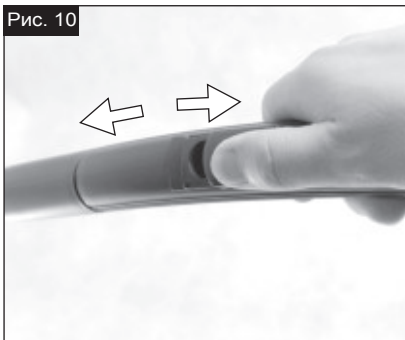

Рис. 13

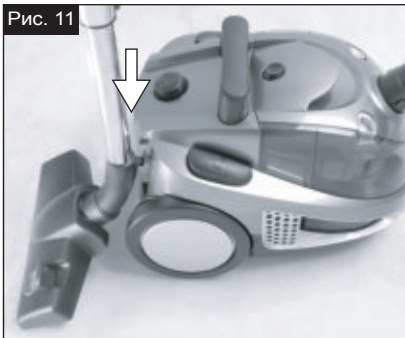

Рис. 14

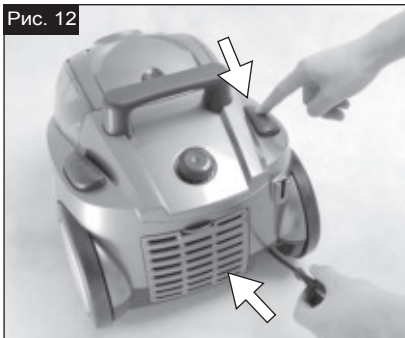

Рис. 15

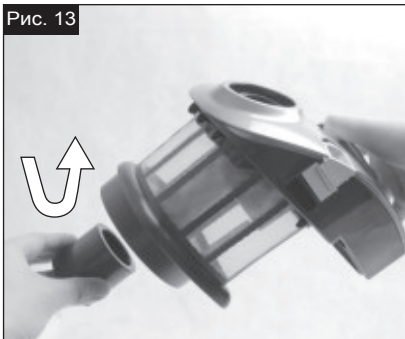

Рис. 16

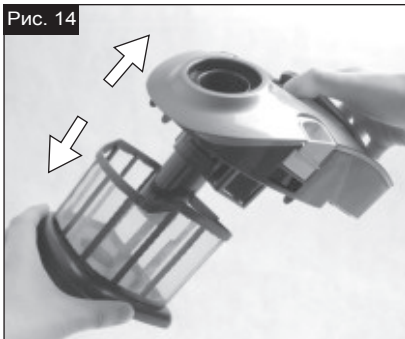

Рис. 17

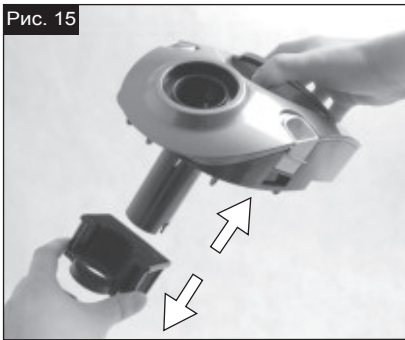

Рис. 18

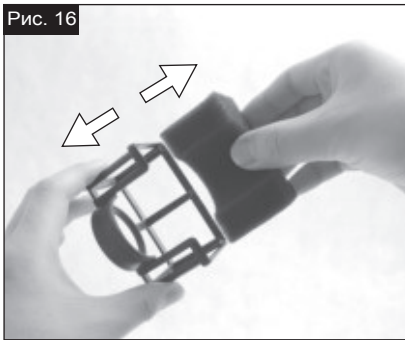

Рис. 19



РУССКИЙ

ОПИСАНИЕ УСТРОЙСТВА

1. Щетка для пола
2. Раздвижная труба
3. Шланг
4. Регулятор всасывания
5. Отверстие для всасывания воздуха
6. Педаль включения и выключения On/Off
7. Регулятор мощности
8. Педаль автоматического свертывания шнура
9. Ручка для переноски
10. Кронштейн
11. Поролоновый фильтр
12. Постоянный фильтр стандарта HEPA
13. Кнопка для снятия контейнера
14. Выходная воздушная решетка
15. Выходной воздушный фильтр
16. Насадка для чистки мягкой мебели
17. Насадка для чистки мебели
18. Насадка для чистки щелей

Контейнер

19. Контейнер для воды
20. Кнопка для съема контейнера
21. Блокирующая насадка
22. Нейлоновый фильтр
23. Фиксатор фильтра
24. Дополнительный входной фильтр
25. Ручка контейнера

ВАЖНЫЕ СОВЕТЫ

- Внимательно прочитайте данное Руководство и сохраните его для использования в дальнейшем.
- Данный прибор предназначен только для домашнего использования. Прибор может быть использован только в соответствии с инструкцией по использованию. Производитель не несет никакой ответственности за ущерб, нанесенный в результате неправильного использования прибора или использование его не по назначению.
- Не чистите пылесосом людей и животных.
- Никогда не всасывайте пылесосом горячие или горящие материалы, острые предметы, легко возгорающиеся и взрывоопасные вещества.
- Не разрешайте детям играть с прибором.
- Не оставляйте пылесос на улице, не подвергайте его воздействию влаги или тепла. Никогда не оставляйте пылесос рядом с горячей духовкой, батареей или иным нагревательным прибором.
- Прежде чем подключать прибор к сети, убедитесь в том, что напряжение розетки соответствует напряжению, указанному на приборе.
- Прежде чем подключать или выключать прибор из сети, выключите его.
- Не используйте прибор со свернутым шнуром.
- Не тяните за провод, если хотите отключить прибор от сети.
- Во время хранения или прежде чем приступить к чистке прибора, отключите его от сети.
- Нельзя использовать пылесос без воды в контейнере для воды или без фильтров. Это может привести к повреждению прибора.
- Запрещается переворачивать пылесос или хранить его в вертикальном положении, установленном на заднюю панель, если в контейнере имеется вода.
- Не пользуйтесь прибором, если какое-либо отверстие для входа или выхода воздуха забито. Это может уменьшить поток воздуха, привести к перегреву пылесоса и повредить его.
- Не трогайте пылесос или штепсель мокрыми

- руками. Не погружайте прибор в воду. Не допускайте попадания жидкостей в моторный отсек.
- Не тяните за шнур или за раздвижную трубу, если хотите передвинуть пылесос. Пользуйтесь ручкой для переноски.
- Не используйте прибор при неисправном штепселе или шнуре, а также при сбоех в работе прибора.
- Закрывая двери, будьте осторожны: не зажмите шнур.
- Данный прибор не предназначен для использования людьми (включая детей) с ограниченными физическими психическими возможностями или недостатками органов чувств, или для людей с отсутствием опыта и знаний, за исключением, если они не были осведомлены по использованию данного прибора человеком, отвечающим за их безопасность.
- Следите, чтобы дети не играли с прибором.
- После того, как пылесос придет в негодность, его утилизация должна быть произведена согласно существующим нормам.
- Ремонт и замена кабеля должны производиться только в официальных центрах технического обслуживания.

СИСТЕМА ЗАСАСЫВАНИЯ ВОЗДУХА

Пылесос оборудован контейнером для воды, которая используется в качестве фильтра от пыли. Перед каждым использованием убедитесь в том, что контейнер наполнен водой.

ПОДГОТОВКА К ИСПОЛЬЗОВАНИЮ

- Перед использованием убедитесь в том, что контейнер (20) наполнен водой. Для этого необходимо нажать кнопку для снятия контейнера (13) и извлечь его из прибора. (Рис. 1)
- Извлеките контейнер для воды (20) из прибора, нажав на кнопку-замок контейнера (21). (Рис. 2)
- Наполните контейнер для воды обычной водопроводной водой до уровня между отметками Max и Min. (Рис. 3)
- Поместите контейнер для воды в блок и установите его в пылесос.

ВКЛЮЧЕНИЕ И ИСПОЛЬЗОВАНИЕ

- Вставьте шланг (3) в отверстие для всасывания воздуха (5) так, чтобы был слышен контрольный щелчок.
- С помощью нажатия на кнопку-замок вы сможете вставить или убрать шланг (3). (Рис. 4)
- Прикрепите раздвижную трубу (2) к шлангу (3) и раздвиньте ее на нужную длину. (Рис. 5)
- Подсоедините щетку для пола (1) или любую другую насадку к трубе. (Рис. 6)
- Размотайте шнур и вставьте его в розетку. (Рис. 7)
- Нажмите педаль включения и выключения On/Off (6), (Рис. 8). Силу всасывания можно регулировать с помощью регулятора мощности (7). Поворачивая регулятор по часовой стрелке вы увеличиваете силу всасывания, а против часовой стрелки — уменьшаете (Рис. 9). Силу всасывания также можно регулировать при помощи ручки на трубе. Открывая клапан (4) вы уменьшаете силу всасывания, а закрывая его — увеличиваете. (Рис. 10)
- Если Вы хотите приостановить использование пылесоса на некоторое время, то можете закрепить трубку со щеткой на корпусе пылесоса, чтобы они не мешались. Вставьте крючок щетки в кронштейн, который расположен на задней стенке пылесоса. (Рис. 11)
- Большие колеса, передний ролик, позволяющий

разворачивать аппарат на 360° и ручка для переноски, делают этот пылесос очень удобным при его передвижении из одного места в другое.

КОГДА УБОРКА ЗАКОНЧЕНА

Когда пользование пылесосом закончено, установите регулятор мощности (7) в минимальное положение нажмите на педаль включения и выключения On/Off. Нажмите на педаль для автоматического сматывания шнура (8) для того, чтобы убрать его в пылесос. (Рис. 12)

ЧИСТКА И УХОД

При сильном загрязнении воды, уменьшается всасывающая мощность пылесоса и возрастает нагрузка на его мотор, что можно определить по звуку. Это означает, что в контейнере для воды накопилось много пыли или засорились фильтры. Руководствуясь инструкцией, освободите контейнер для воды от пыли (19) и вычистите фильтры.

Чистка контейнера для воды

Контейнер (19) должен освобождаться от воды после каждого использования.

- Для этого необходимо нажать кнопку для снятия контейнера (13) и извлечь блок контейнера из прибора.

- Извлеките контейнер для воды из блока и встряхните мусор в мусорное ведро.

- Очистите контейнер, вставьте его в блок и поместите обратно в пылесос.

Осторожно! Вода в контейнере не может повредить прибор, если он находится в рабочем положении, но никогда не переворачивайте пылесос и не храните его в вертикальном положении, устанавливая его на заднюю панель, если в контейнере имеется вода. В противном случае вода попадет в дополнительный входной фильтр и фильтр HEPA, что приведет к блокировке прибора. Блок контейнера можно держать за ручку (25).

Чистка дополнительного входного фильтра

Необходимо очищать нейлоновый фильтр (22) и дополнительный входной фильтр (24) каждый раз при возникновении затруднения всасывания.

- Извлеките блок контейнера и слейте воду из контейнера для воды (19).

- Чтобы снять блокирующую насадку (21), поверните ее против часовой стрелки в направлении, отмеченном стрелкой. (Рис. 13)

- Извлеките нейлоновый фильтр (22) и очистите его, встряхнув из него пыль и промыв под струей воды. (Рис. 14)

- Извлеките блок входного фильтра (Рис. 15) и вытащите входной фильтр (24) из фиксатора (23) (Рис. 16).

- Если входной фильтр сильно загрязнен, промойте его под струей воды.

Очистка постоянного фильтра стандарта HEPA

- Извлеките блок контейнера из пылесоса. Извлеките фильтр HEPA (12) с губкой (11). (Рис. 17)

- Губку и фильтр HEPA (12) можно мыть под струей воды.

- Высушите их в течение 24 часов перед тем, как установить обратно.

Очистка выходного воздушного фильтра

- Снимите решетку фильтра (14), нажав на замок. (Рис. 18)

- Извлеките фильтры (15) и промойте их под струей воды. (Рис. 19)

- Полностью высушите их перед тем, как установить обратно.

Важная информация

- Перед чисткой всегда выключайте пылесос и отсоединяйте шнур питания от электросети.

- Все фильтры должны быть установлены должным образом до включения пылесоса.

- Не используйте для чистки пылесоса металлические щетки, средства для очистки стекол и универсальные чистящие средства.

- Запрещается погружать пылесос в воду.

- Используйте только оригинальные фильтры ShivaKi во избежание повреждения прибора.

- ShivaKi рекомендует своевременно заменять входной и выходной воздушные фильтры, а также фильтр HEPA (в зависимости от условий использования). Фильтры для замены можно приобрести в магазине.

ПРИНАДЛЕЖНОСТИ

Насадка для чистки мягкой мебели (16)

Эта насадка разработана для очистки всех типов мебели.

Насадка для чистки любой мебели (17)

Эта насадка идеально подходит для чистки мебели и других поверхностей, требующих осторожного обращения.

Насадка для чистки щелей (18)

Используйте эту насадку при чистке щелей, глубоких желобов, углов и т.д.

СОВЕТЫ ПО УТИЛИЗАЦИИ

 Наши товары поставляются в оптимизированной упаковке. В основном для ее изготовления используются материалы, не загрязняющие окружающую среду, которые должны перерабатываться в вашей местной службе утилизации доходов, в качестве вторичного сырья.

 Это изделие соответствует нормам директив Европейского Сообщества 2002/96/CE. Знак перечеркнутого

мусорного ведра на приборе означает, что его нельзя выбрасывать с обычным бытовым мусором. Прибор нужно сдать в центр по сбору использованной электронной и электрической техники, либо вернуть в магазин при покупке нового прибора. Согласно действующим нормам утилизации, на граждан, которые не сдают свои пришедшие в негодность приборы в соответствующие центры, может быть наложен штраф. Правильная утилизация пришедших в негодность бытовых приборов означает, что они будут переработаны экологически, их материалы будут вновь использованы, и они не будут загрязнять окружающую среду. Для получения дальнейшей информации по поводу утилизации приборов обращайтесь в магазин покупки товара или в местный центр услуг по утилизации. Производители и импортеры несут ответственность за экологическую переработку продукта, его правильную утилизацию при содействии частной или государственной системы. Информацию по утилизации использованных бытовых приборов можно получить в мэрии вашего города.

Комплектность

1. Пылесос – 1 шт.
2. Шланг – 1 шт.
3. Телескопическая трубка – 1 шт.
4. Универсальная щетка – 1 шт.
5. Насадки – 1 комплект
6. Инструкция по эксплуатации – 1 шт.
7. Гарантийный талон – 1 шт.
8. Упаковочная тара – 1 комплект

Технические характеристики

Номинальное напряжение (В) - 220-240
Номинальная частота тока (Гц) - 50/60
Потребляемая мощность (Вт) - 1800
Мощность всасывания (Вт) - 410
Максимальное разрежение (кПа) - 24
Уровень шума (дБ) < 68
Длина сетевого шнура (м) - 6
Емкость контейнера (л) - 3.8
Класс энергетической эффективности - D
Потребление электроэнергии (кВт*час/год) - 23.4

| | | | | |
|---------------------------------------|------------|--|--------|---|
| Вело-Сервис | Тамбов | г. Тамбов, ул. Кинелева, 10 | 4752 | 73-94-01, 73-94-03 |
| Восстановительный сервис Шиваки | Тамбов | г. Тамбов, ул. Коммунальная, д. 24 | 4820 | 25-35-30, 34-75-50 |
| ООО «Восстановительный сервис Шиваки» | Тамбов | г. Тамбов, Бульварный д.18 | 4820 | 4747038, 4765405, 810204765405 |
| ООО «Восстановительный сервис Шиваки» | Тамбов | г. Тамбов, пр-т Нагорный, д.8 | 4820 | 427180, 427183 |
| Стандарт-сервис | Тамбов | г. Тамбов, пр-т Чкаловский, д.300 | 4820 | 18-02-21, 40-40-41 |
| ИП Александров А. Ю. | Тамбов | г. Тамбов, ул. Молодежная, д. 80/215 | 8 | 62-62-000-20-20 |
| ИП Волына С.И. | Тамбовская | г. Тамбовская, ул. Гоголя, д.212 | 86196 | 7-20-53 |
| Выездной сервис Шиваки | Тамбовская | г. Тамбовская, пер. Молодежный, стр. 4, ТЦ «Славянск», этаж: 401 АСН, «Выездной» | 3450 | 27-33-30 |
| СТАНЦИЯ ТОЛЬКАТИИ | Тамбовская | г. Тамбовская, ул. 40 лет Победы, д. 30, оф. 5 | 3450 | 170-770 |
| Гладиус/Сервис | Тамбов | г. Тамбов, ул. Некрасова, д. 13 | 3822 | 256865, 256862 |
| Св.сервис | Тамбов | г. Тамбов, ул. Герасова, д. 436, 2 этаж, 3 офис | 3822 | 25-30-24 |
| ТРИТА | Тамбовская | г. Тамбовская, ул. Ленина, д. 2 | 38-780 | 52-35-55, 5-38-62 |
| Растер ТВ | Тамбов | г. Тамбов, ул. Карла Маркса, 9 | 4874 | 49-02-75, 49-31-31 |
| ИП Воронин В.А. | Тамбов | г. Тамбов, ул. Советская, 60/12, оф. 302 | 4872 | 720209, 8-910-1579808 |
| ООО "Ю-сервис" | Тамбов | г. Тамбов, ул. Ф. Зенковского, д. 88 | 4872 | 24-36-07 |
| ООО "Юст-Сервис" | Тамбов | г. Тамбов, ул. Школьная, д. 45 | 4872 | 470206, 0531-431-44-83 |
| Вело-дом | Тамбовская | г. Тамбовская, ул. Ватулина, д.35 | 3450 | 99-49-02, 46-09-01 |
| СЦ «Камбейт» | Тамбовская | г. Тамбовская, ул. Николая Вавилова, д.24 | 27 | 370201, 200-56-80 |
| ООО «Камбейт» | Тамбовская | г. Тамбовская, д. европ. д. 29 | 4752 | 494848 |
| Восстановительный сервис Шиваки | Тамбовская | г. Тамбовская, ул. Тараткина, д.14 | 3022 | 55-17-46 |
| СЦ «Канак» | Тамбовская | г. Тамбовская, ул. Маршала, д.85, оф. 407 | 8420 | 44-74-70 |
| ООО «Канак-Сервис» | Тамбовская | г. Тамбовская, ул. Маршала, д.89 | 9003 | 721961 |
| Ремонт | Тамбовская | г. Тамбовская, ул. Абрамова, д. 41 | 8420 | 48-02-02, 48-00-25 |
| СОВРЕМЕННЫЙ СЕРВИС | Тамбовская | г. Тамбовская, ул. Митяевского, д.10/7 | 8420 | 73-29-33, 73-44-22 |
| Компания "Тюп" | Урай | г. Урай, пер. Аэропорт, д. 29 | 34636 | 5-15-15 |
| ООО "Транс-сервис" | Угрюмовск | г. Угрюмовск, ул. Советская, д.36 | 4234 | 31-53-05, 93-51-80 |
| ООО «Транс-Сервис Урай» | Урай | г. Урай, проспект Салганды Козыма, д. 59 | 3475 | 524607 |
| Сервисный центр Ремонт | Уфа | г. Уфа, Вахитовская, ул. Ахметова, д.73 | 349 | 251-13-29, 251-76-76, 251-68-60 |
| И.И.И.И.И. | Уфа | г. Уфа, ул. Мухоморова, д.47 | 4212 | 05-70-01 |
| ИП «Уфа-Сервис» | Уфа | г. Уфа, Мухоморова, ул. Южная, д. 29, г. Урай, 2-й этаж, д. 46 (34670) 222-45 | 3467 | 06-01-01, 01-02, 05, 05, 47-00, 35-47, 41-61 (34670) 222-45 |
| ООО «Уфа-Сервис» | Уфа | г. Уфа, ул. Промышленная, д. 11 | 8350 | 62-36-41, 62-38-80 |
| ЗАО "Уфа-Сервис-Транс" | Уфа | г. Уфа, ул. Промышленная, д. 10 | 8350 | 63-20-38 |
| ООО «Уфа-Сервис» | Уфа | г. Уфа, ул. Промышленная, д. 12/25 | 8350 | 640371, 611512 |
| АСЦ "Уфа-Сервис" | Уфа | г. Уфа, ул. Фрунзе, д. 3 | 8350 | 68-43-40 |
| Ремонт/Техника | Уфа | г. Уфа, ул. Промышленная, 86 | 350 | 239-39-00, 239-39-66 |
| Ремонт | Уфа | г. Уфа, ул. Промышленная, д. 87 | 8350 | 24-60-70, 24-50-37 |
| ООО "Уфа-Мастер" | Уфа | г. Уфа, ул. Балчишова, д. 7 | 8350 | 11-36-07, 64-22-73 |
| Людмила Д.А. | Уфа | г. Уфа, ул. Промышленная, 48, офис 11 | 87820 | 5-10-15, 5-04-66, 5-10-15 |
| ИП Сергей Александр Александрович | Уфа | г. Уфа, ул. Промышленная, д. 13 | 87820 | 71-48-42 |
| СТ Сервисный центр | Уфа | Кавказская (ремонт/техника) | 3020 | 72-02-03 |
| Сервисный центр «Демидко» | Уфа | г. Уфа, Гвардейская, 54 ТЦ «Кадриэль» | 8 | 814-462-5469 |
| ИП Демидко Д.И. | Уфа | г. Уфа, ул. Мухоморова, д. 4, пер. Южная | 8103 | 4034843 |
| СЦ «Славянский сервис» | Уфа | г. Уфа, ул. Советская, д. 78, ул. Спартака, д.53 | 3520 | 10512, 61717 |
| НОРД сервис | Уфа | г. Уфа, ул. Советская, д.107 | 3520 | 5-13-32 |
| ИП Лозова О.В. | Уфа | г. Уфа, ул. Пискаревский переулок, 111, к. 1, этаж 30 | 8620 | 24-12-27, 28-07-12 |
| Фурасовский С.И. | Уфа | г. Уфа, ул. Пр-т Победы, Републиканский, 85, офис 200 | 8638 | 72-30-20 |
| АВИА-Экспертная | Уфа | г. Уфа, ул. Ждановского, 3 | 789 | 789423003 |
| ТЭЦ | Уфа | г. Уфа, ул. Мухоморова, д. 11, к. 1, стр. 5 | 4803 | 78-60-7178, 78-13-22, 78-773-79-31-00 |
| ООО "Уфа-Сервис" | Уфа | г. Уфа, ул. Мухоморова, д. 34 | 4803 | 44-00-40 |
| СЦ "Уфа-Сервис" | Уфа | г. Уфа, ул. Ленинградский пр-т, д.62а | 4803 | 300-242, 283-300, 284-400 (доб. 203) |
| ООО "Уфа-Сервис" | Уфа | г. Уфа, ул. Урицкого, д. 12 | 4803 | 25-34-83 |

Уточнить адреса и телефоны авторизованных сервисных центров можно на сайте SHIVAKI.COM или по телефону ☎ ☐ ☐ 9 ☐ ☐ 38356

Правообладатель: Шиваки (Джэпен) Индастриз 有限公司
(Shivaki (Japan) Industries Limited), 2001, Централ Плаза, 18
Харбор Роуд, Ванчай, Гонконг (2001, Central Plaza, 18 Harbor
Road, Wanchai, Hong Kong)

Произведено: По заказу Шиваки (Джэпен) Индастриз 有限公司
(Shivaki (Japan) Industries Limited), 2001, Централ Плаза, 18
Харбор Роуд, Ванчай, Гонконг (2001, Central Plaza, 18 Harbor
Road, Wanchai, Hong Kong)

Гарантийный срок указан в гарантийном талоне.



Срок службы изделия – не менее 5 лет со дня начала
эксплуатации.

Продукция компании SHIVAKI.

Произведено в Китае.