

OPERATING MANUAL

Manuel d'utilisation
 Bedienungsanleitung
 Handleiding
 Manual de instrucciones
 Manuale d'uso
 Руководство по эксплуатации
 Priročnik za uporabo



ASSEMBLY MONTAGE ZUSAMMENBA ASSEMBLAG MONTAJE MONTAGGIO СБОРКА SESTAVNI DELI

Remote control docks magnetically.
 Télécommande magnétique.
 Fernbedienung mit magnetischem Kontakt.
 De afstandsbediening wordt magnetisch gekoppeld.
 El mando a distancia se acopla magnéticamente.
 Telecomando con alloggiamento magnetico.
 Крепление пульта дистанционного управления с помощью магнита.
 Daljinski upravljalnik se magnetno priklopi.

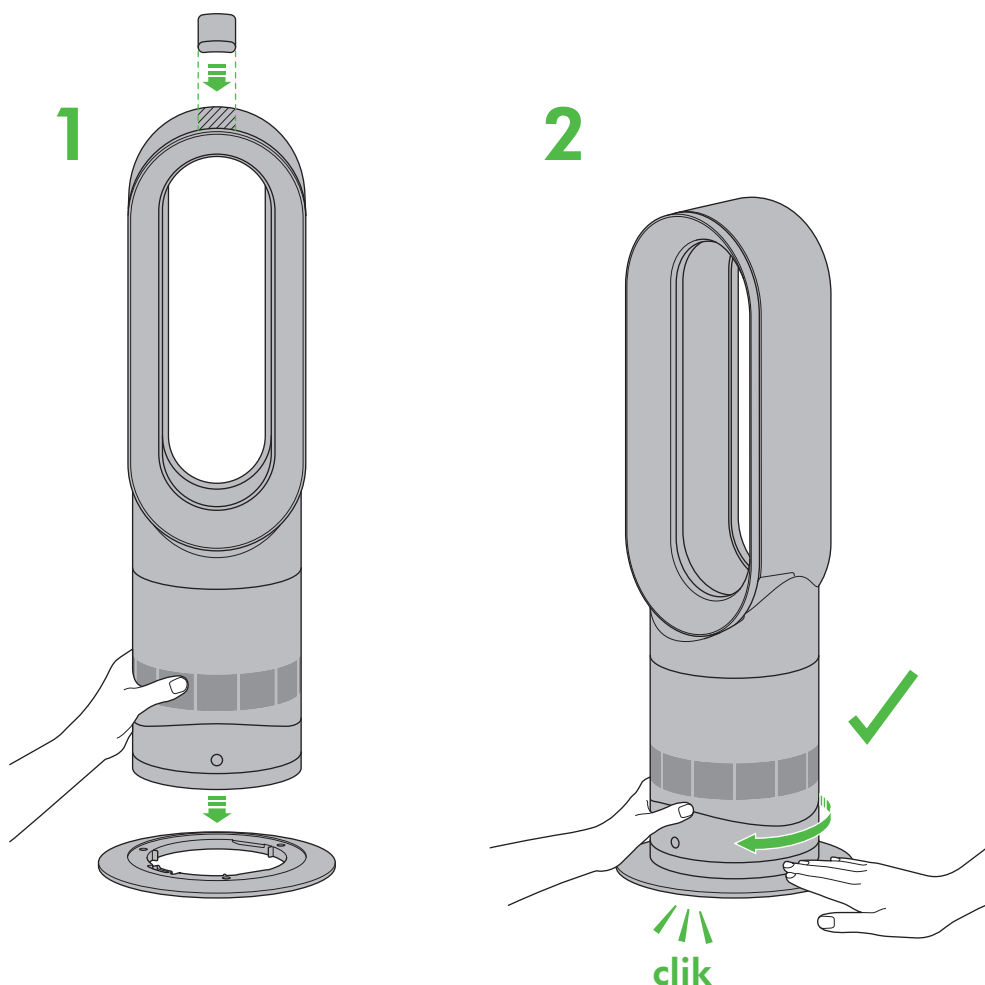

REGISTER YOUR GUARANTEE TODAY

ENREGISTREZ MAINTENANT VOTRE GARANTIE

REGISTRIEREN SIE AM BESTEN NOCH HEUTE IHRE GARANTIE

REGISTREER UW GARANTIE VANDAAG

REGISTRE LA GARANTÍA HOY MISMO

REGISTRI OGGI STESSO LA GARANZIA

ЗАРЕГИСТРИРУЙТЕ ВАШЕ ИЗДЕЛИЕ

REGISTRIRAJTE VAŠO GARANCIJO ŠE DANES



IMPORTANT SAFETY INSTRUCTIONS

BEFORE USING THIS APPLIANCE READ ALL INSTRUCTIONS AND CAUTIONARY MARKINGS IN THIS MANUAL AND ON THE APPLIANCE

When using an electrical appliance, basic precautions should always be followed, including the following:



WARNING

THE APPLIANCE AND THE REMOTE CONTROL BOTH CONTAIN MAGNETS.

1. Pacemakers and defibrillators may be affected by strong magnetic fields. If you or someone in your household has a pacemaker or defibrillator, avoid placing the remote control in a pocket or near to the appliance.
2. Credit cards and electronic storage media may also be affected by magnets and should be kept away from the remote control and the top of the appliance.



WARNING

These warnings apply to the appliance, and also where applicable, to all tools, accessories, chargers or mains adaptors.

TO REDUCE THE RISK OF FIRE, ELECTRIC SHOCK, OR INJURY:

3. When used in heating mode the appliance is hot when in use and for a short period after use. To avoid burns, do not let bare skin touch hot surfaces. When moving the appliance hold it by the base, not the air loop amplifier.
4. Keep combustible materials, such as furniture, pillows, bedding, papers, clothes and curtains, at least 0.9m (3 feet) from the front of the appliance and keep them away from the sides and rear when the appliance is plugged in.
5. This Dyson appliance can be used by children aged from 8 years and above and persons with reduced physical, sensory or reasoning capabilities, or lack of experience and knowledge, only if they have been given supervision or instruction by a responsible person concerning use of the appliance in a safe way and understand the hazards involved. Cleaning and user maintenance shall not be made by children without supervision.
6. Use only as described in this Dyson Operating Manual. Do not carry out any maintenance other than that shown in this manual, or advised by the Dyson Helpline. Any other use not recommended by the manufacturer may cause fire, electric shock, or injury to persons.
7. The base must be fitted securely before operating. Do not dismantle or use without the base fitted.
8. Do not allow to be used as a toy. Close attention is necessary when used by or near children. Children of less than 3 years should be kept away unless continuously supervised. Children should be supervised to ensure that they do not play with the appliance and remote control.
9. Children aged from 3 years and less than 8 years shall only switch on/off the appliance provided that it has been placed or installed in its intended normal operating position and they have been given supervision or instruction concerning use of the appliance in a safe way and understand the hazards involved. Children aged from 3 years and less than 8 years shall not plug in, regulate and clean the appliance or perform user maintenance. CAUTION – Some parts of this product can become very hot and cause burns. Particular attention has to be given where children and vulnerable people are present.
10. Suitable for dry locations ONLY. Do not use outdoors or on wet surfaces. Do not use in bathrooms, laundry areas or similar indoor locations. Never locate the appliance where it may fall into a bath or other water container. Do not use or store where it may get wet or in the immediate surroundings of a bath, a shower, or a swimming pool.
11. This appliance has hot parts inside. Do not use it in areas where petrol, paint, or flammable liquids are used or stored or where their vapours are present. Do not use in conjunction with or directly next to an air freshener or similar products.
12. Do not locate directly below a mains electricity supply socket.
13. Always plug directly into a wall socket. Never use with an extension cable as overloading may result in the cable overheating and catching fire.
14. Do not handle any part of the plug or appliance with wet hands.
15. Do not use with a damaged cable or plug. If the supply cable is damaged it must be replaced by Dyson, its service agent or similarly qualified person in order to avoid a hazard.
16. Do not unplug by pulling on the cable. To unplug, grasp the plug, not the cable.
17. Do not stretch the cable or place the cable under strain. Keep cable away from heated surfaces.
18. Do not route the cable under furniture or appliances. Do not cover cable with throw rugs, runners or similar coverings. Arrange cable away from traffic area and where it will not be tripped over.
19. To prevent a possible fire, do not use with any opening or exhaust blocked, and keep free of dust, lint, hair, and anything that may reduce airflow. Do not put any object into the inlet grill or the exhaust opening as this may cause an electric shock or fire, or damage the appliance.
20. Do not use on soft surfaces, such as a bed, where openings may become blocked.
21. In order to avoid overheating and fire hazard, do not cover the appliance.
22. For the best performance, place on the floor, in the corner of the room, at least 1m from any wall and facing into the centre of the room.
23. Turn off all controls before unplugging.
24. Do not use any cleaning agents or lubricants on this appliance. Unplug before cleaning or carrying out any maintenance.
25. If there is a loose fit between the plug and the socket or the plug becomes very hot, the socket may need to be replaced. Check with a qualified electrician to replace the socket.
26. Choking hazard - This remote control unit contains a small battery. Keep the remote control away from children and do not swallow the battery. If the battery is swallowed seek medical advice at once.
27. If the appliance is not working as it should, has received a sharp blow, has been dropped, damaged, left outdoors, or dropped into water, do not use and contact the Dyson Helpline.



28. Contact the Dyson Helpline when service or repair is required. Do not disassemble the appliance as incorrect reassembly may result in an electric shock or fire.

IMPORTANT SAFETY FEATURES

For your safety this appliance is fitted with automatic cut-out switches that operate if it tips over or overheats. If the switches operate, unplug the appliance and allow it to cool. Before restarting, check and clear any blockages and ensure the appliance is on a solid level surface.

READ AND SAVE THESE INSTRUCTIONS

THIS DYSON APPLIANCE IS INTENDED FOR HOUSEHOLD USE ONLY

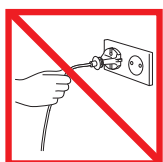

Do not pull on the cable.

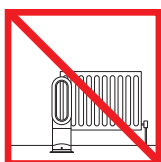

Do not store near heat sources.



Do not use near naked flames.



Do not carry by the air loop amplifier. The air loop amplifier is not a handle.

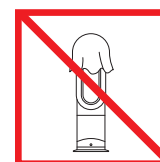

In order to avoid overheating and fire hazard, do not cover the appliance.

CONSIGNES DE SÉCURITÉ IMPORTANTES

AVANT D'UTILISER CET APPAREIL, LISEZ ATTENTIVEMENT LES INSTRUCTIONS ET LES MISES EN GARDE FIGURANT DANS CE MANUEL ET SUR L'APPAREIL

Toujours suivre ces précautions élémentaires lorsque vous utilisez un appareil électrique :



AVERTISSEMENT

LE VENTILATEUR ET LA TÉLÉCOMMANDE CONTIENNENT TOUS DEUX DES AIMANTS.

1. Les stimulateurs cardiaques et les défibrillateurs peuvent être affectés par de forts champs magnétiques. Si vous ou une personne de votre foyer a un stimulateur cardiaque ou un défibrillateur, veuillez éviter de placer la télécommande dans une poche ou d'être près de l'appareil.
2. Les cartes bancaires et les dispositifs de stockage électronique peuvent également être affectés par les aimants. Il convient donc de les éloigner de la télécommande et de la partie supérieure de l'appareil.



AVERTISSEMENT

Ces avertissements s'appliquent à l'appareil et, le cas échéant, à tous les composants, accessoires, chargeurs ou adaptateurs secteur.

POUR ÉVITER TOUT RISQUE D'INCENDIE, DE DÉCHARGE ÉLECTRIQUE OU DE BLESSURE :

3. En mode chauffage, l'appareil est chaud pendant l'utilisation et pendant une courte période après utilisation. Pour ne pas vous brûler, évitez tout contact avec les surfaces chaudes. Lorsque vous déplacez l'appareil, tenez-le par la base et non pas par l'anneau amplificateur d'air.
4. Ne placez pas de matériaux combustibles, de type meubles, oreillers, literie, papier, vêtements et rideaux, à moins de 0,9 m de l'avant de l'appareil ou à proximité des côtés et de l'arrière de l'appareil lorsqu'il est branché.
5. Cet appareil Dyson peut être utilisé par les enfants à partir de 8 ans et les personnes dont les capacités physiques, sensorielles ou mentales sont réduites, ou manquant d'expérience ou de connaissances, uniquement s'ils sont supervisés ou qu'ils ont reçu des instructions de la part d'une personne responsable concernant l'utilisation de l'appareil en toute sécurité, et qu'ils comprennent les dangers associés. Le nettoyage et l'entretien ne doivent pas être réalisés par des enfants non supervisés.
6. Utiliser uniquement de la façon décrite dans ce manuel. N'effectuer aucune maintenance autre que celle décrite dans ce manuel, ou conseillée par le Service Consommateurs Dyson. Toute autre utilisation non recommandée par le fabricant peut entraîner un incendie, une décharge électrique ou des blessures.
7. La base doit être solidement fixée avant que l'appareil soit mis en marche. Ne démontez pas l'appareil et ne l'utilisez pas si la base n'est pas fixée.
8. Cet appareil n'est pas un jouet. Faites preuve de prudence lorsqu'il est utilisé par des enfants ou à proximité d'enfants. Ne laissez pas l'appareil à proximité d'enfants de moins de 3 ans à moins qu'ils ne soient constamment sous surveillance. Surveillez les enfants pour vous assurer qu'ils ne jouent pas avec l'appareil ou la télécommande.
9. Les enfants âgés de 3 ans à moins de 8 ans ne peuvent allumer/éteindre l'appareil que s'il a été placé ou installé dans sa position normale d'utilisation et si les enfants sont supervisés ou ont reçu des instructions concernant l'utilisation de l'appareil en toute sécurité, et qu'ils comprennent les risques encourus. Les enfants âgés de 3 ans à moins de 8 ans ne doivent pas brancher l'appareil, le régler ou le nettoyer, et ne doivent pas réaliser les opérations de maintenance à la charge de l'utilisateur. ATTENTION – Certains éléments de ce produit peuvent devenir très chauds et provoquer des brûlures. Faites particulièrement attention en présence d'enfants ou de personnes vulnérables.
10. Convient UNIQUEMENT aux environnements secs. N'utilisez pas cet appareil en extérieur ou sur des surfaces humides. Ne l'utilisez pas dans des salles de bain, des buanderies ou autres pièces similaires. Ne placez jamais l'appareil à un endroit où il risque de tomber dans une baignoire ou un autre récipient contenant de l'eau. N'utilisez pas l'appareil et ne le rangez pas à un endroit où il risque d'être mouillé ou à proximité immédiate d'une baignoire, d'une douche ou d'une piscine.
11. Cet appareil contient des éléments chauds. Ne l'utilisez pas dans des endroits dans lesquels du pétrole, de la peinture ou des liquides inflammables sont utilisés ou entreposés, ou dans des endroits dans lesquels leurs vapeurs sont présentes. N'utilisez pas cet appareil en association avec un désodorisant ou produit similaire, ou directement à proximité d'un tel produit.
12. Ne placez pas l'appareil directement au-dessous d'une prise de courant.
13. Branchez toujours l'appareil directement sur une prise murale. N'utilisez jamais de rallonge ; une surcharge risquerait d'entraîner une surchauffe du cordon d'alimentation et l'embrasement de celui-ci.
14. Ne manipuler aucune partie de la prise ou de l'appareil avec des mains humides.
15. Ne pas utiliser si la prise ou le cordon est endommagé. Si le cordon d'alimentation est endommagé, il doit être remplacé par Dyson, l'un de ses agents de service ou toute autre personne agréée afin d'éviter tout danger.
16. Ne débranchez pas l'appareil en tirant sur le cordon d'alimentation. Pour le débrancher, saisissez la prise et non pas le cordon.
17. Ne pas tirer sur le câble. Eloigner le câble des surfaces chaudes.
18. Ne pas recouvrir le câble avec des revêtements de sols. Ne pas laisser le câble dans le passage pour éviter tout risque de chute.
19. Pour éviter tout risque d'incendie, n'utilisez pas l'appareil en cas d'obstruction d'une ouverture ou d'une sortie. Assurez-vous que rien ne réduit le flux d'air : poussière, peluches, cheveux ou autre. Ne placez aucun objet dans la grille d'entrée d'air ou les ouvertures de sortie pour éviter de provoquer une décharge électrique ou un incendie, ou d'endommager l'appareil.
20. N'utilisez pas l'appareil sur une surface souple, comme un lit, où les ouvertures risquent d'être obstruées.
21. Pour éviter toute surchauffe ou tout risque d'incendie, ne couvrez pas l'appareil.
22. Pour des performances optimales, placez l'appareil sur le sol, dans un coin de la pièce, à au moins 1 m des murs et dirigez-le vers le centre de la pièce.



23. Placez toutes les commandes sur arrêt avant de débrancher l'appareil.
24. Ne pas utiliser d'agents de nettoyage ou de lubrifiants sur cet appareil. Débrancher l'appareil avant de le nettoyer ou de procéder à tout entretien.
25. En cas de jeu entre la fiche et la prise de courant ou si la fiche devient très chaude, il se peut que la prise de courant doive être remplacée. Consultez un électricien qualifié pour le remplacement de la prise de courant.
26. Risque d'étouffement - Cette télécommande contient une petite pile. Conserver la télécommande éloignée des enfants et ne pas avaler la pile. Si la pile est avalée, demander immédiatement des conseils médicaux.
27. Si l'appareil Dyson ne fonctionne pas correctement, a reçu un coup intense, est tombé, a été endommagé, laissé dehors ou est tombé dans l'eau, ne pas l'utiliser et contacter le Service Consommateurs de Dyson.
28. Contacter le Service Consommateurs Dyson en cas de besoin d'un conseil ou d'une réparation. Ne pas démonter l'appareil Dyson car un remontage incorrect pourrait entraîner un choc électrique ou un incendie.

CARACTÉRISTIQUES DE SÉCURITÉ IMPORTANTES

Pour des raisons de sécurité, cet appareil est équipé de coupe-circuit automatiques qui s'activent si l'appareil est renversé ou surchauffe. Si les coupe-circuit sont activés, débranchez l'appareil et laissez-le refroidir. Avant de redémarrer l'appareil, éliminez les éventuelles obstructions et assurez-vous que l'appareil est posé sur une surface dure et plane.

LIRE ATTENTIVEMENT ET CONSERVER CES CONSIGNES

CET APPAREIL DYSON EST EXCLUSIVEMENT DESTINÉ À UN USAGE DOMESTIQUE

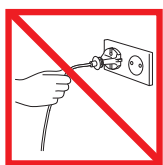

Ne pas tirer sur le câble.

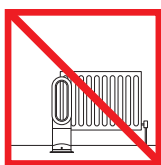

Ne pas ranger à proximité de sources de chaleur.

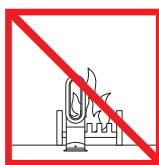

Ne pas utiliser près de flammes nues.



Ne transportez pas l'appareil par l'anneau amplificateur d'air. L'anneau amplificateur d'air n'est pas une poignée.

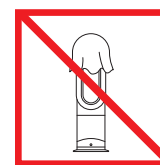

Pour éviter toute surchauffe ou tout risque d'incendie, ne couvrez pas l'appareil.

WICHTIGE SICHERHEITSHINWEISE

LESEN SIE VOR DER BENUTZUNG DIESES GERÄTS ZUNÄCHST ALLE ANWEISUNGEN UND WARNHINWEISE IN DIESER BEDIENUNGSANLEITUNG SOWIE AM GERÄT

Bei der Verwendung von Elektrogeräten sollten stets grundlegende Vorsichtsmaßnahmen beachtet werden, einschließlich der folgenden:



ACHTUNG

VENTILATOR UND FERNBEDIENUNG ENTHALTEN MAGNETE.

1. Herzschrittmacher können durch starke magnetische Felder beeinträchtigt werden. Personen mit Herzschrittmachern sollten die Fernbedienung daher nicht in der Hosen- oder Hemdtasche bzw. in unmittelbarer Nähe eines Herzschrittmachers aufbewahren.
2. Kreditkarten und elektronische Speichermedien können durch Magnete beschädigt werden und sollten von der Fernbedienung und der Oberseite des Geräts ferngehalten werden.



ACHTUNG

Diese Warnhinweise beziehen sich auf das Gerät und gegebenenfalls auf sämtliches Zubehör, Ladegeräte oder Netzteile.

UM DIE GEFAHR EINES FEUERS, STROMSCHLAGS ODER VON VERLETZUNGEN ZU VERMEIDEN:

3. Im Heizmodus ist das Gerät während des Betriebs und noch kurze Zeit nach dem Betrieb heiß. Damit es nicht zu Verbrennungen kommt, muss direkter Hautkontakt mit den heißen Flächen unbedingt vermieden werden. Beim Tragen des Gerätes fassen Sie dieses bitte immer unten an der Basiseinheit an und nicht am Lüftring.
4. Zwischen dem Gerät und Gegenständen aus brennbarem Material (z. B. Möbel, Kissen, Bettzeug, Papier, Kleidungsstücke, Vorhänge) muss ein Abstand von mindestens 0,9 m bestehen, wenn das Gerät an das Stromnetz angeschlossen ist. Die Gegenstände dürfen auch nicht seitlich vom oder hinter dem Gerät platziert werden.
5. Dieses Dyson Gerät kann von Kindern ab 8 Jahren und Personen mit eingeschränkten physischen, sensorischen oder motorischen Fähigkeiten bzw. von unerfahrenen und ungeschulten Personen verwendet werden, sofern diese von einer verantwortlichen Person im Hinblick auf die sichere Nutzung des Geräts beaufsichtigt oder instruiert werden und sich der möglichen Risiken bewusst sind. Reinigung und Pflege dürfen von Kindern nicht ohne Beaufsichtigung durchgeführt werden.
6. Verwenden Sie das Gerät nur wie in dieser Anleitung beschrieben. Führen Sie keine anderen Wartungsarbeiten an dem Gerät durch, als die in dieser Anleitung beschriebenen oder wenden Sie sich an den Dyson Kundendienst. Wird das Gerät auf eine Weise verwendet, die vom Hersteller nicht vorgesehen ist, besteht Brand-, Stromschlag- oder Verletzungsgefahr.
7. Die Bodenplatte muss vor der Inbetriebnahme sicher befestigt werden. Das Gerät darf nicht demontiert bzw. ohne Bodenplatte betrieben werden.
8. Das Gerät darf nicht als Spielzeug verwendet werden. Vorsicht bei der Verwendung durch Kinder oder in der Nähe von Kindern. Kinder unter drei Jahren sollten sich nur unter ständiger Aufsicht in der Nähe des Geräts aufhalten. Es sollte darauf geachtet werden, dass Kinder nicht mit dem Gerät oder der Fernbedienung spielen.
9. Kinder zwischen drei und acht Jahren sollten das Gerät nur dann ein-/ausschalten, wenn es in seiner vorgesehenen normalen Betriebsposition aufgestellt oder montiert wurde. Ferner sollten Kinder in die sichere Verwendung des Geräts eingewiesen und ihnen die damit verbundenen Gefahren erklärt werden. Kinder zwischen drei und acht Jahren dürfen das Gerät nicht an die Stromversorgung anschließen, verstellen und reinigen bzw. Wartungsarbeiten daran durchführen. **ACHTUNG!** – Bestimmte Teile dieses Produkts können sehr heiß werden und Verbrennungen verursachen. Besondere Vorsicht gilt in Gegenwart von Kindern und schwachen Personen.
10. NUR für trockene Standorte geeignet. Das Gerät nicht im Freien oder auf nassen Oberflächen verwenden. Nicht in Badezimmern, Waschbereichen oder ähnlichen Räumen verwenden. Das Gerät nie an Orten abstellen, wo es in eine Badewanne oder einen ähnlichen Wasserbehälter fallen könnte. Nicht an nassen Orten oder in unmittelbarer Umgebung einer Badewanne, einer Dusche oder eines Schwimmbeckens verwenden oder lagern.
11. Dieses Gerät verfügt über heiße Innenteile. Nicht in Bereichen verwenden, in denen Benzin, Farben und Lacke oder brennbare Flüssigkeiten aufbewahrt werden oder wo die Luft mit deren Dämpfen angereichert ist. Darf nicht in Verbindung mit oder in unmittelbarer Nähe zu Luffterfrischern oder ähnlichen Produkten betrieben werden.
12. Gerät nicht direkt unterhalb einer Stromsteckdose aufstellen.
13. Netzkabel immer direkt in Wandsteckdose stecken. Auf keinen Fall Verlängerungskabel zwischenschalten. Zu hoher Stromfluss kann Überhitzung verursachen und Brandgefahr hervorrufen.
14. Netzstecker oder Gerät nie mit nassen Händen anfassen.
15. Verwenden Sie das Gerät nicht, wenn das Netzkabel oder der Netzstecker beschädigt ist. Um einen sicheren Betrieb zu gewährleisten, dürfen beschädigte Netzkabel nur von Dyson, einem autorisierten Kundendienstvertreter oder einer ähnlich qualifizierten Person ausgetauscht werden.
16. Den Netzstecker nicht durch Ziehen am Kabel aus der Steckdose entfernen. Um den Netzstecker zu ziehen, den Stecker und nicht das Kabel umfassen.
17. Das Kabel nicht dehnen oder unter Zugspannung setzen. Das Kabel von erhitzten Flächen fernhalten.
18. Das Kabel nicht unter einen Teppich legen. Das Kabel nicht mit Vorlegern, Läufern oder ähnlichen Abdeckungen zudecken. Das Kabel außerhalb von Durchgangsbereichen legen, wo niemand darüber stolpern kann.
19. Um die Gefahr eines Brandes auszuschließen, das Gerät nicht verwenden, wenn Öffnungen im Lufteinlass oder im Lüftring verstopft sind. Diese sind freizuhalten von Staub, Fusseln, Haaren und sämtlichen Gegenständen, die die Luftzirkulation behindern können. Keine Gegenstände in die Ansaugöffnungen oder die Ausblasöffnungen stecken, da dies zu Stromschlag, Feuer oder Schäden am Gerät führen kann.
20. Nicht auf weichem Untergrund aufstellen (z. B. auf dem Bett), da Öffnungen zugedeckt werden können.
21. Damit sich das Gerät nicht überhitzt und Feuer ausbricht, das Gerät nie abdecken.



22. Das Gerät für die beste Leistung auf dem Boden, in einer Ecke des Raums, mindestens 1 m von einer Wand entfernt in Richtung Raummitte aufstellen.
23. Alle Bedienelemente abschalten, bevor der Netzstecker gezogen wird.
24. Keine Reinigungs- oder Schmiermittel auf diesem Gerät verwenden. Das Gerät vor der Reinigung oder Wartungsarbeiten aus der Steckdose ziehen.
25. Falls zwischen Stecker und Steckdose etwas Spiel ist, oder der Stecker sehr heiß wird, muss die Steckdose möglicherweise ausgetauscht werden. Die Steckdose von einem qualifizierten Elektriker austauschen lassen.
26. Wichtig - die Fernbedienung des Gerätes enthält eine kleine Batterie. Halten Sie diese von Kindern fern und verhindern Sie, dass kleine Kinder diese verschlucken. Sollte dies dennoch eintreffen suchen Sie bitte sofort einen Arzt auf.
27. Keine Reinigungs- oder Schmiermittel auf diesem Gerät verwenden. Das Gerät vor der Reinigung oder Wartungsarbeiten aus der Steckdose ziehen.
28. Kontaktieren Sie den Dyson Kundendienst, falls eine Wartung oder Reparatur erforderlich sein sollten. Nehmen Sie das Gerät nicht eigenständig auseinander, da es aufgrund eines falschen Zusammensetzens zu Stromschlag oder Bränden kommen kann.

WICHTIGE SICHERHEITSMERKMALE

Dieses Gerät ist aus Sicherheitsgründen mit automatisch betätigten Sicherheitsausschaltern ausgestattet, die dann ausgelöst werden, wenn das Gerät umfällt oder eine bestimmte Temperatur überschreitet. Wird der Schalter ausgelöst, das Gerät von der Stromversorgung trennen und abkühlen lassen. Das Gerät vor Wiedereinbetriebnahme auf Blockierungen untersuchen, diese ggf. entfernen und das Gerät auf einer stabilen ebenen Fläche aufstellen.

LESEN UND BEWAHREN SIE DIESE ANWEISUNGEN AUF

DIESES DYSON-GERÄT IST AUSSCHLIESSLICH FÜR DIE VERWENDUNG IM HAUSHALT GEEIGNET



Ziehen Sie nicht am Kabel.

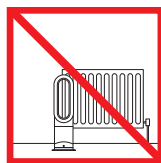

Nicht in der Nähe von Hitzequellen abstellen.

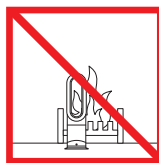

Nicht in der Nähe einer offenen Flamme verwenden.



Nicht am Luftring tragen. Der Luftring ist kein Tragegriff.



Damit sich das Gerät nicht überhitzt und Feuer ausbricht, das Gerät nie abdecken.

BELANGRIJKE VEILIGHEIDSINSTRUCTIES

LEES ALLE INSTRUCTIES EN WAARSCHUWINGEN IN DEZE GEBRUIKSHANDLEIDING EN OP HET APPARAAT ALVORENS DIT TE GEBRUIKEN

Bij het gebruik van elektrische apparaten dienen altijd minimale voorzorgsmaatregelen in acht te worden genomen, waaronder de volgende:



WAARSCHUWING

DE VENTILATOR EN DE AFSTANDSBEDIENING BEVATTEN BEIDE MAGNETEN.

1. Pacemakers en defibrillatoren kunnen worden beïnvloed door sterke magnetische velden. Als u of iemand in uw huishouden een pacemaker of defibrillator heeft, plaats de afstandsbediening dan niet in een zak van uw kleding of vlakbij één van beide apparaten.
2. Creditcards en elektronische opslagmedia kunnen ook worden beïnvloed door magneten en moeten uit de buurt worden gehouden van de afstandsbediening en de bovenkant van het apparaat.



WAARSCHUWING

Deze waarschuwingen zijn van toepassing op het apparaat en indien relevant tevens op alle hulpstukken, accessoires, opladers of netadapters.

OM HET RISICO VAN BRAND, ELEKTRISCHE SCHOKKEN EN VERWONDINGEN TE VERKLEINEN:

3. Bij gebruik in de verwarmingsmodus en korte tijd daarna is dit apparaat heet. Zorg ervoor dat onbeschermdde huid niet in aanraking komt met hete oppervlakken om brandwonden te voorkomen. Houd bij het verplaatsen van het apparaat aan de basis vast, en niet aan de blaasring.
4. Houd brandbare materialen, zoals meubilair, kussens, beddengoed, papier, kleren en gordijnen, op een afstand van minimaal 90 cm van de voorkant van het apparaat en uit de buurt van de zij- en achterkanten.
5. Dit Dyson-apparaat kan uitsluitend door kinderen vanaf 8 jaar en ouder en personen met verminderde fysieke, sensorische of verstandelijke vermogens of met gebrek aan ervaring en kennis worden gebruikt als ze supervisie of instructies van een verantwoordelijke persoon hebben gekregen over veilig gebruik van het apparaat en inzicht hebben in de risico's van gebruik. Reiniging en onderhoud mogen niet zonder supervisie worden verricht door kinderen.
6. Gebruik alleen zoals in deze handleiding wordt beschreven. Voer geen onderhoud uit anders dan hetgeen in deze handleiding wordt toegelicht of door de Dyson Helpdesk wordt geadviseerd. Elk ander gebruik niet aanbevolen door de fabrikant kan leiden tot brand, elektrische schokken of verwondingen.
7. De basis moet stevig zijn geplaatst voordat het apparaat in bedrijf wordt gesteld. Het apparaat niet demonteren of gebruiken zonder dat de basis is geplaatst.
8. Laat het apparaat niet als speelgoed gebruiken. Let goed op bij gebruik van het apparaat in de buurt van kinderen. Kinderen jonger dan 3 jaar moeten uit de buurt worden gehouden tenzij er constant toezicht op ze wordt gehouden. Houd toezicht op kinderen om te zorgen dat zij het apparaat of de afstandsbediening niet als speelgoed gebruiken.
9. Kinderen tussen 3 en 8 jaar mogen het apparaat alleen aan-/uitzetten als deze op de normale werkingspositie is geplaatst en als er toezicht is of instructies zijn gegeven over het veilig gebruik van het apparaat en ze de gevaren van het gebruik kennen. Kinderen tussen 3 en 8 jaar mogen het apparaat niet in het stopcontact steken, instellen en reinigen of er onderhoud aan uitvoeren. LET OP – Bepaalde onderdelen van dit product kunnen heet worden en brandwonden veroorzaken. Er moet vooral goed opgelet worden als er kinderen en kwetsbare mensen aanwezig zijn.
10. UITSLUITEND geschikt voor droge omgevingen. Niet buitenshuis of op natte oppervlakken gebruiken. Niet gebruiken in badkamers, wasgebieden of gelijksoortige locaties binnenshuis. Plaats het apparaat nooit ergens waar het in een bad of ander waterreservoir kan vallen. Gebruik of bewaar het apparaat niet op een plaats waar het nat kan worden of in de directe omgeving van een bad, douche of zwembad.
11. Dit apparaat heeft interne onderdelen die heet worden. Gebruik het apparaat niet op plaatsen waar benzine, verf of andere ontvlambare vloeistoffen worden gebruikt of opgeslagen, of waar dampen daarvan aanwezig zijn. Niet gebruiken in combinatie met of direct naast een luchtverfrisser of vergelijkbare producten.
12. Niet direct onder een stopcontact gebruiken.
13. Altijd direct aansluiten op een wandcontactdoos. Nooit gebruiken met een verlengkabel omdat overbelasting kan leiden tot oververhitting van de kabel en het ontstaan van brand.
14. Raak geen enkel deel van de stekker of het apparaat aan met natte handen.
15. Niet gebruiken als het snoer of de stekker is beschadigd. Wanneer het snoer is beschadigd, moet deze worden vervangen door Dyson, onze reparatieservice of andere gelijkwaardig gekwalificeerde personen om gevaar te vermijden.
16. Haal de stekker niet uit het stopcontact door aan de kabel te trekken. Trek aan de stekker, niet aan de kabel.
17. Snoer niet uitrekken of onder spanning plaatsen. Snoer uit de buurt van verwarmde oppervlakken houden.
18. Snoer niet onder vloerbedekking door laten lopen. Snoer niet met vloerkleden, lopers of dergelijke bedekken. Leg het snoer buiten loopbereik en waar er niet over gestruikeld kan worden.
19. Om brandgevaar te voorkomen niet gebruiken wanneer een opening of uitlaat is geblokkeerd en vrijhouden van stof, pluizen, haar en andere zaken die de luchtstroom kunnen beperken. Steek geen voorwerpen in het inlaatrooster of de uitblaasopening omdat dit tot brand, elektrische schokken of beschadiging van het apparaat kan leiden.
20. Niet gebruiken op zachte oppervlakken, zoals een bed, waar de openingen geblokkeerd kunnen raken.
21. Bedek het apparaat niet om oververhitting en risico op brand te voorkomen.
22. Plaats het apparaat voor de beste prestaties op de vloer, in de hoek van de kamer, ten minste 1 m van de muur en naar het midden van de kamer gericht.
23. Schakel alle knoppen uit voordat u de stekker uit het stopcontact haalt.
24. Gebruik geen reinigingsmiddelen of smeermiddelen op dit apparaat. Haal de stekker uit het stopcontact voordat u reinigings- of onderhoudswerkzaamheden uitvoert.



25. Als er ruimte is tussen de stekker en het stopcontact of als de stekker heet wordt, moet het stopcontact mogelijk vervangen worden. Raadpleeg een gekwalificeerde elektricien om het stopcontact te vervangen.
26. Verstikkingsgevaar - De afstandsbediening bevat een kleine batterij. Houd de afstandsbediening uit de buurt van kinderen en om het inslikken van de batterij te voorkomen. Wordt de batterij toch ingeslikt neem dan direct contact op met de huisarts.
27. Als het apparaat niet naar behoren functioneert, een mechanische schok heeft gekregen, is gevallen, beschadigd, buiten heeft gestaan of in het water is terechtgekomen, gebruik het dan niet en neem contact op met de Dyson Helpdesk.
28. Neem contact op met de Dyson Helpdesk wanneer onderhoud of reparatie vereist is. Haal het apparaat niet uit elkaar omdat het incorrect weer in elkaar zetten kan leiden tot brand of elektrische schokken.

BELANGRIJKE VEILIGHEIDSKENMERKEN

Voor uw veiligheid is dit apparaat uitgerust met een automatische uitschakelfunctie die in werking treedt als het apparaat omvalt of oververhit raakt. Als deze functie in werking treedt, trek dan de stekker uit het stopcontact en laat het apparaat afkoelen. Controleer voordat u het apparaat weer inschakelt op eventuele blokkades en verwijder die, en zorg ervoor dat het apparaat op een stevig, vlak oppervlak staat.

LEES EN BEWAAR DEZE INSTRUCTIES

DIT DYSON APPARAAT IS UITSLUITEND BEDOELD VOOR HUISHOUDELIJK GEBRUIK

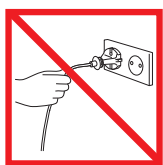

Trek niet aan het snoer.

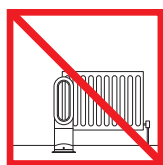

Niet in de buurt van warmtebronnen bewaren.

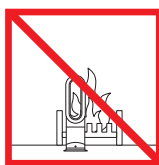

Niet in de buurt van open vuur gebruiken.



Niet aan de blaasring dragen. De blaasring is geen handvat.

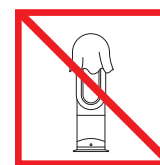

Bedek het apparaat niet om oververhitting en risico op brand te voorkomen.

INSTRUCCIONES DE SEGURIDAD IMPORTANTES

ANTES DE UTILIZAR ESTE ELECTRODOMÉSTICO, LEA TODAS LAS INSTRUCCIONES Y ETIQUETAS DE ADVERTENCIA INCLUIDAS EN ESTE MANUAL Y EN EL APARATO.

Cuando use un aparato eléctrico, siempre se deben seguir unas precauciones básicas, incluyendo las siguientes:

AVISO

TANTO EL VENTILADOR COMO EL MANDO A DISTANCIA INCLUYEN IMANES.

1. Los marcapasos y desfibriladores pueden verse afectados por fuertes campos magnéticos. Si usted o alguien en su casa tiene un marcapasos o desfibrilador, evite colocar el mando a distancia en un bolsillo o cerca del dispositivo.
2. El funcionamiento de las tarjetas de crédito y los soportes de almacenamiento electrónico también pueden verse afectados por los imanes, por lo que deben mantenerse alejados del mando a distancia y la parte superior del aparato.

AVISO

Estas advertencias se aplican al aparato y, cuando proceda, a todas las herramientas, accesorios, cargadores o adaptadores de corriente.

PARA REDUCIR EL RIESGO DE INCENDIO, DESCARGA ELÉCTRICA O LESIÓN:

3. Cuando se utiliza en modo calefacción, el aparato se calienta durante el uso permanece caliente y durante un período breve después de apagarlo. Para evitar quemaduras, no toque directamente superficies calientes. Para mover el aparato, sujételo por la base y no por el aro amplificador de aire.
4. Mantenga cualquier material combustible (como muebles, almohadas, ropa de cama, papeles, ropa y cortinas) a una distancia mínima de 0,9 m de la parte frontal del aparato, y alejados de los laterales y de la parte posterior del mismo cuando el aparato esté encendido.
5. Este aparato Dyson pueden utilizarlo niños desde los 8 años de edad y personas con limitaciones físicas, sensoriales o de razonamiento, o falta de experiencia y conocimiento, a condición de que hayan estado bajo la supervisión o recibido instrucción de una persona responsable con respecto al uso del aparato de manera segura y que entiendan los riesgos que esto conlleva. Se prohíbe que los niños realicen la limpieza y el mantenimiento del aparato sin supervisión.
6. Úselo sólo como se describe en este manual. No lleve a cabo ninguna tarea de mantenimiento aparte de las indicadas en este manual, o recomendadas por el servicio de atención al cliente. Cualquier uso no recomendado por el fabricante puede provocar un incendio, una descarga eléctrica o lesiones personales.
7. La base debe quedar correctamente ajustada antes de poner en funcionamiento el aparato. No lo desmonte ni lo utilice sin que la base esté correctamente ajustada.
8. No permita que el aparato se utilice como un juguete. Se debe prestar especial atención cuando lo usen niños o se utilice cerca de ellos. Los niños menores de 3 años deben mantenerse alejados a menos que se les supervise de forma continua. Los niños deberían ser supervisados para asegurarse de que no jueguen con el aparato o el mando a distancia.
9. Los niños entre 3 y 8 años solo podrán encender/apagar el aparato, siempre que se haya colocado o instalado en su posición normal de funcionamiento deseada y lo hagan bajo supervisión o siguiendo las instrucciones sobre cómo usar el aparato de forma segura y entiendan los riesgos asociados. Los niños entre 3 y 8 años no podrán conectar, regular ni limpiar el aparato o realizar el mantenimiento del usuario. **ADVERTENCIA** – Algunos componentes de este producto pueden calentarse mucho y causar quemaduras. Se debe prestar especial atención cuando haya presentes niños y personas vulnerables.
10. Adecuado ÚNICAMENTE para lugares secos. No lo utilice en exteriores o sobre superficies mojadas. No lo utilice en baños, zonas de lavandería o lugares cerrados similares. Nunca coloque el aparato donde pueda caer en una bañera u otro recipiente con agua. No lo utilice ni guarde donde pueda mojarse o en las inmediaciones de un baño, ducha o piscina.
11. Este aparato contiene componentes que se calientan en el interior. No lo utilice en zonas en las que se usen o almacenen combustibles, pinturas o líquidos inflamables, o donde haya vapores emitidos por los mismos. No lo utilice junto con ni cerca de un ambientador o productos similares.
12. No coloque el aparato directamente debajo de una toma de corriente de la red eléctrica.
13. Enchúfelo siempre directamente a una toma de corriente de pared. No utilice nunca un alargador, ya que una sobrecarga puede tener como resultado el recalentamiento del cable y que éste se incendie.
14. No manipule ningún componente, ni el enchufe con las manos mojadas.
15. No la utilice si el cable o el enchufe están dañados. Si el cable está dañado, para evitar daños personales, debe ser reparado por el servicio técnico de Dyson Spain S.L.U.
16. No desenchufe la máquina tirando del cable. Para desenchufar, tire del enchufe de la máquina, no del cable.
17. No tire o coja la máquina por el cable. Mantenga el cable alejado de superficies calientes.
18. No cubra el cable con alfombras, tapetes, o similares. Mantenga el cable alejado de sitios de paso y donde se pueda tropezar con él.
19. Para evitar un posible incendio, no utilice el aparato si una abertura o un tubo están bloqueados, y manténgalo libre de polvo, pelusa, pelos o cualquier objeto que pueda disminuir el flujo de aire. No introduzca ningún objeto en la rejilla de entrada de aire ni en la abertura del tubo, ya que podría provocar una descarga eléctrica, fuego o dañar el aparato.
20. No lo utilice sobre superficies blandas, como una cama, ya que se podrían bloquear las aberturas.
21. No cubra el aparato, para así evitar su recalentamiento y riesgo de incendio.
22. Para obtener el mejor rendimiento, colóquelo en el suelo, en un rincón de la sala, por lo menos a 1 m de cualquier pared y mirando hacia el centro de la habitación.
23. Apague todos los controles antes de desenchufar el aparato.
24. No utilice agentes limpiadores ni lubricantes en este aparato. Desenchúfelo antes de limpiarlo o de llevar a cabo cualquier tarea de mantenimiento en él.



25. Si hay una mala conexión entre el enchufe y la toma de corriente o el enchufe se calienta mucho, es posible que necesite reemplazar la toma. Consúltelo con un electricista cualificado para que reemplace la toma de corriente.
26. Peligro de asfixia. Este mando a distancia contiene una pequeña pila. Mantenga el mando a distancia fuera del alcance de niños y tenga cuidado de no tragarse la pila. Si se ingiriera la pila, póngase en contacto con la asistencia médica.
27. No utilice el aparato si no funciona correctamente, ha recibido un golpe, se ha caído, ha sufrido daños, se ha dejado en el exterior o se ha sumergido en agua. Póngase en contacto con la línea de servicio al cliente de Dyson.
28. En caso de que el aparato necesite mantenimiento o reparación, póngase en contacto con la línea de servicio al cliente de Dyson. No desmonte el aparato, ya que un montaje incorrecto puede ocasionar una descarga eléctrica o un incendio.

CARACTERÍSTICAS DE SEGURIDAD IMPORTANTES

Para su seguridad, este aparato incluye interruptores de apagado automático que se activan si se vuelca o se recalienta. En el caso de que dichos interruptores se hayan activado, desenchufe el aparato y deje que se enfríe. Antes de volver a conectarlo, compruebe que no haya obstrucciones y asegúrese de que esté colocado en una superficie sólida y nivelada.

LEA Y GUARDE ESTAS INSTRUCCIONES

ESTE APARATO DYSON ESTÁ DISEÑADO PARA USO DOMÉSTICO EXCLUSIVAMENTE

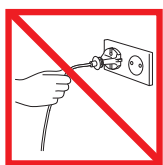

No tire del cable.

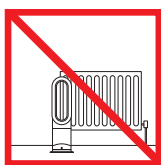

No lo guarde cerca de una fuente de calor.

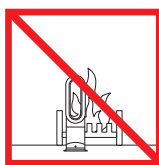

No lo utilice cerca de una llama.



No lo transporte por el aro amplificador de aire. El aro amplificador de aire no es un asa.

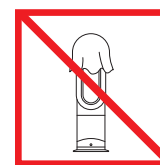

No cubra el aparato, para así evitar su recalentamiento y riesgo de incendio.

IMPORTANTI PRECAUZIONI D'USO

PRIMA DI USARE IL PRESENTE APPARECCHIO, LEGGERE TUTTE LE ISTRUZIONI E LE AVVERTENZE RIPORTATE ALL'INTERNO DEL PRESENTE MANUALE E SULL'APPARECCHIO

Quando utilizzate un apparecchio elettrico, dovete attenervi sempre alle precauzioni fondamentali, tra cui le seguenti:



ATTENZIONE

SIA IL VENTILATORE CHE IL TELECOMANDO CONTENGONO MAGNETI.

1. Pacemaker e defibrillatori potrebbero subire interferenze da campi magnetici forti. Se voi o qualcuno nella vostra famiglia ha un pacemaker o un defibrillatore, evitate di mettere il telecomando in tasca o in prossimità del dispositivo.
2. Anche le carte di credito e i supporti di memoria elettronici possono venire influenzati dai campi magnetici e devono essere tenuti a distanza dal telecomando e dalla parte superiore dell'apparecchio.



ATTENZIONE

Gli avvisi si riferiscono all'apparecchio e, se applicabile, a tutti gli strumenti, gli accessori, i caricatori o gli adattatori di elettricità.

PER RIDURRE IL RISCHIO DI INCENDI, SCOSSE ELETTRICHE O INFORTUNI:

3. Quando si utilizza la modalità di riscaldamento, l'apparecchio si riscalda durante l'uso e resta caldo per un breve periodo anche dopo l'utilizzo. Per non correre il rischio di ustionarsi, evitare il contatto della pelle con le superfici calde. Spostare l'apparecchio tenendolo dalla base e non dall'amplificatore del circuito d'aria.
4. Tenere i materiali infiammabili, ad esempio mobili, cuscini, biancheria da letto, carta, abiti e tende, ad almeno 0,9 m di distanza dalla parte frontale dell'apparecchio e lontani dai lati e dalla parte posteriore quando è collegato a una presa di corrente.
5. Questo apparecchio Dyson può essere utilizzato dai bambini con età minima di 8 anni e da persone con ridotte capacità fisiche, motorie o mentali, o da persone che non possiedono l'esperienza e le conoscenze necessarie, solo con supervisione oppure se sono state fornite loro le necessarie istruzioni per l'uso dell'apparecchiatura in modo sicuro da parte di una persona responsabile e se sono consapevoli dei rischi connessi. Interventi di manutenzione e pulizia non devono essere eseguiti da bambini senza supervisione.
6. Usare solo come descritto in questo manuale. Non eseguire interventi di manutenzione diversi da quelli mostrati in questo manuale, o consigliati dal Servizio Clienti Dyson. Qualsiasi altro uso non consigliato dal produttore può causare incendi, scosse elettriche o lesioni personali.
7. Montare saldamente la base, prima di mettere in funzione l'apparecchio. Non smontarlo o utilizzarlo senza la base montata.
8. Non consentire che l'apparecchio sia utilizzato come giocattolo. Prestare la massima attenzione quando l'apparecchio viene usato da bambini o in prossimità di bambini. Tenere i bambini con età inferiore a tre anni lontani dall'apparecchio a meno che non vi sia la supervisione continua di un adulto. I bambini devono essere sorvegliati per controllare che non giochino con l'apparecchio o con il telecomando.
9. I bambini dai tre agli otto anni possono accendere o spegnere l'apparecchio purché questo sia collocato o installato correttamente e con la supervisione di un adulto in grado di fornire le istruzioni appropriate in merito all'uso sicuro dell'apparecchio e spiegare i pericoli che esso comporta. I bambini di età compresa tra tre e otto anni non devono collegare l'apparecchio alla presa di corrente, regolarlo, pulirlo o eseguire interventi di manutenzione. **ATTENZIONE** – alcune parti di questo prodotto possono diventare molto calde e causare ustioni. Prestare particolare cautela in presenza di bambini e persone vulnerabili.
10. Adatto **ESCLUSIVAMENTE** all'uso in ambienti asciutti. Non utilizzare l'apparecchio all'aperto né su superfici bagnate. Non utilizzarlo in bagni, locali lavanderia o ambienti interni simili. Non collocare mai l'apparecchio in punti in cui potrebbe cadere in una vasca da bagno o in un altro contenitore d'acqua. Non utilizzare né conservare l'apparecchio in zone in cui potrebbe bagnarsi o nell'immediata vicinanza di bagni, docce o piscine.
11. L'apparecchio contiene parti molto calde e non deve essere utilizzato in ambienti in cui si adoperano o si conservano benzina, vernici o liquidi infiammabili oppure in cui sono presenti vapori di tali sostanze. Non utilizzare l'apparecchio insieme a deodoranti per ambienti o prodotti simili, né nelle loro immediate vicinanze.
12. Non collocare l'apparecchio immediatamente al di sotto di una presa di corrente.
13. L'apparecchio deve essere sempre collegato direttamente a una presa elettrica a muro. Non utilizzare prolunghe: un eventuale sovraccarico potrebbe causare il surriscaldamento e l'incendio del cavo.
14. Non toccare la spina o l'apparecchio con le mani bagnate.
15. Non utilizzare l'apparecchio con un cavo o una spina danneggiati. Per evitare rischi, se il cavo si danneggia deve essere sostituito da Dyson, da suoi agenti dell'assistenza o da persone ugualmente qualificate.
16. Non staccare la spina tirando il cavo. Per eseguire questa operazione, afferrare la spina, non il cavo.
17. Non tirare il cavo e assicurarsi che non sia troppo teso quando viene collegato. Tenere il cavo lontano da superfici riscaldate.
18. Non far passare il cavo sotto la moquette. Non coprire il cavo con tappeti o coperture simili. Fissare il cavo in una posizione lontana da aree di passaggio e dove non ci si possa inciampare.
19. Per evitare il rischio di incendi, non utilizzare l'apparecchio con aperture o prese d'aria ostruite e mantenerlo libero da polvere, lanugine, capelli e qualsiasi altro elemento che possa ridurre il flusso dell'aria. Non inserire oggetti nella griglia della presa d'aria o nelle aperture di scarico, per evitare il rischio di scosse elettriche, incendi o danni all'apparecchio.
20. Non utilizzare l'apparecchio su superfici morbide, ad esempio letti, che possono causare l'intasamento delle aperture.
21. Non coprire l'apparecchio per evitare il surriscaldamento e il rischio di incendi.



22. Per ottenere prestazioni ottimali, collocare l'apparecchio sul pavimento, in un angolo della stanza, ad almeno un metro di distanza dalla parete e rivolto verso il centro della stanza.
23. Spegnerne tutti i controlli prima di staccare la spina.
24. Non utilizzare detergenti o lubrificanti per questo apparecchio. Scollegare i cavi prima di pulire o effettuare qualsiasi tipo di manutenzione.
25. Se l'accoppiamento tra la spina e la presa di corrente è allentato o se la presa si surriscalda, probabilmente è necessario sostituire la presa. Consultare un elettricista qualificato per sostituirla.
26. Pericolo di soffocamento - Questo telecomando contiene una batteria di piccole dimensioni. Tenere il telecomando lontano da bambini e non ingoiare la batteria. Se la batteria viene ingerita, contattare immediatamente il medico.
27. Se l'apparecchio non funziona correttamente, ha ricevuto un forte colpo, è caduto accidentalmente, è stato danneggiato o lasciato all'aperto oppure è caduto in acqua, non deve essere utilizzato. Contattare il Servizio Clienti Dyson.
28. Se è necessario effettuare la manutenzione o la riparazione, contattare il servizio clienti Dyson. Non smontare l'apparecchio: in caso di riassettaggio errato, si corre il rischio di incendi o scosse elettriche.

IMPORTANTI FUNZIONI DI SICUREZZA

Per la massima sicurezza degli utenti, questo apparecchio è dotato di interruttori di spegnimento automatico che scattano in caso di ribaltamento o surriscaldamento. In questo caso, scollegare l'apparecchio dalla presa di corrente e lasciarlo raffreddare. Prima di riaccenderlo, controllare che non siano presenti intasamenti o, eventualmente, eliminarli e assicurarsi che l'apparecchio sia collocato su una superficie stabile e piana.

LEGGERE E CONSERVARE QUESTE ISTRUZIONI

L'APPARECCHIO DYSON È DESTINATO ESCLUSIVAMENTE ALL'USO DOMESTICO

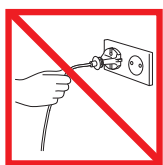

Non tirare il cavo.

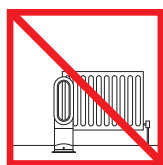

Non posizionare vicino a fonti di calore.

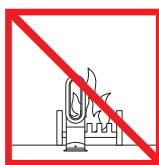

Non usare vicino a fiamme libere.



Non trasportare l'apparecchio impugnandolo dall'amplificatore del circuito d'aria. L'amplificatore del circuito d'aria non è una maniglia.

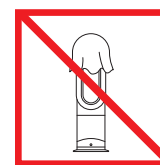

Non coprire l'apparecchio per evitare il surriscaldamento e il rischio di incendi.

DŮLEŽITÁ BEZPEČNOSTNÍ UPOZORNĚNÍ

PŘED POUŽITÍM TOHOTO SPOTŘEBIČE SI PŘEČTĚTE VEŠKERÉ POKYNY A UPOZORNĚNÍ V TÉTO PŘÍRUČCE A NA SPOTŘEBIČI

Při použití elektrického zařízení dodržujte základní bezpečnostní opatření včetně následujících:



VAROVÁNÍ

VENTILÁTOR I DÁLKOVÉ OVLÁDÁNÍ OBSAHUJÍ MAGNETY.

1. Kardiostimulátory a defibrilátory mohou být ovlivněny silným magnetickým polem. Pokud vy nebo někdo ve Vaší domácnosti má kardiostimulátor nebo defibrilátor, nenoste dálkové ovládání v kapse a nebuďte delší dobu v blízkosti ventilátoru.
2. Kreditní karty a elektronická paměťová média mohou být ovlivněna magnety a měla by být uchovávána mimo dosah dálkového ovládání a spotřebiče.



VAROVÁNÍ

Tato upozornění platí pro spotřebič a také pro všechny nástroje, příslušenství, nabíječku a síťový adaptér, jsou-li k dispozici.

OMEZTE NEBEZPEČÍ VZNIKU POŽÁRU, ÚRAZU ELEKTRICKÝM PROUDEM NEBO ZRANĚNÍ:

3. Hořlavé materiály, například nábytek, polštáře, lůžkoviny, papíry, oděvy a záclony udržujte ve vzdálenosti alespoň 0,9 m od přední strany zapojeného přístroje a v dostatečné vzdálenosti od bočních stran a zadní strany.
4. Jakékoli jiné použití nedoporučené výrobcem může způsobit požár, úraz elektrickým proudem nebo zranění osob.
5. Tento spotřebič firmy Dyson mohou používat děti od věku 8 let a osoby se sníženými fyzickými, smyslovými a rozumovými schopnostmi, nebo nedostatkem znalostí a zkušeností pouze v případě, že jsou pod dozorem, nebo jim odpovědná osoba poskytla příslušné pokyny a informace týkající se bezpečného používání spotřebiče a možných rizik s ním spojených. Čištění a uživatelská údržba zařízení nesmí být prováděna dětmi bez dozoru.
6. Přístroj používejte pouze v souladu s tímto n.vodem k použití... držbu prov. dějte pouze dle pokynů uvedených v tomto n.vodu k použití. nebo dle rady z. kaznick. linky společnosti Dyson. Extreme caution is necessary when any heater is used by or near children or infirm persons and whenever it is left operating and unattended.
7. Podstavec musí být před použitím řádně připojen. Přístroj nerozebírejte ani nepoužívejte bez připojeného podstavce.
8. Zabraňte tomu, aby si s tímto přístrojem hrály děti. Pokud je přístroj používán dětmi nebo je umístěn v jejich blízkosti, je nutné zajistit dohled. Děti mladší 3 let se nesmí samy pohybovat v okolí přístroje, nejsou-li neustále pod dohledem. Děti mějte pod dohledem; zajistíte tak, že si nebudou hrát s přístrojem a dálkovým ovládáním.
9. Děti ve věku od 3 do 8 let mohou zapínat/vypínat přístroj pouze za předpokladu, že byl umístěn nebo instalován v jeho zamýšlené normální provozní poloze a děti jsou pod dohledem nebo jim byly vysvětleny pokyny týkající se bezpečného použití tohoto přístroje a děti pochopily související rizika. Děti ve věku od 3 do 8 let nesmí přístroj zapojovat, regulovat a čistit nebo provádět jeho údržbu. **UPOZORNĚNÍ** – Některé součásti tohoto výrobku mohou být velmi horké a mohou způsobit popálení. Zvláštní pozornost je třeba věnovat tam, kde jsou přítomny děti a osoby náchylné ke zranění.
10. Vhodné **POUZE** pro suché prostory. Nepoužívejte venku ani na mokřím povrchu. Nepoužívejte v koupelnách, prádelnách nebo v podobných vnitřních prostorách. Přístroj nikdy neumísťujte tam, kde může spadnout do vany nebo jiné nádrže s vodou. Nepoužívejte a neskladujte přístroj v místech, kde by mohl navlhnout nebo v bezprostřední blízkosti vany, sprchy nebo bazénu.
11. Uvnitř přístroje jsou horké části. Přístroj nepoužívejte v místech, kde se používá nebo skladuje benzín, náterové hmoty nebo hořlavé kapaliny nebo kde se vyskytují jejich výpary. Nepoužívejte ve spojení s osvěžovačem vzduchu nebo podobnými výrobky či v jejich přímé blízkosti.
12. Neumisťujte přímo pod elektrickou zásuvku.
13. Vždy připojte přímo do zásuvky ve zdi. Nikdy nepoužívejte s prodlužovacím kabelem, přetížení může mít za následek přehřátí a vznícení kabelu.
14. Nemanipulujte s žádnou částí zástrčky nebo spotřebiče mokřima rukama.
15. Nepoužívejte s poškozeným kabelem nebo zástrčkou. Pokud je napájecí kabel poškozen, musí jej vyměnit společnost Dyson, její servisní zástupce nebo osoby se stejnou kvalifikací, aby se zabránilo nebezpečí.
16. Neodpojujte taháním za kabel. Při odpojování uchopte zástrčku, nikoli kabel.
17. Dbejte na to, aby byl kabel veden volně a mimo vytápění.
18. Přívodní kabel nevedte pod kobercem nebo jinými podlahovými krytinami. Také jej nevedte místy, kde se prochází, aby o něj nikdo nezakopnul.
19. Abyste předešli možnému požáru, nepoužívejte přístroj se zablokovanými větracími otvory a odstraňte prach, vlákna, vlasy a cokoli, co by mohlo omezit proudění vzduchu. Nevkládejte žádný předmět do sací mřížky nebo výfukového otvoru, mohlo by dojít k úrazu elektrickým proudem, k požáru nebo k poškození přístroje.
20. Nepoužívejte na měkkém povrchu, například na posteli, kde může dojít k zablokování otvorů.
21. Přístroj nezakrývejte, zabráníte tak jeho přehřívání a nebezpečí požáru.
22. Pro dosažení nejlepšího výkonu umístěte na podlahu do rohu místnosti, nejméně 1 m od jakékoliv zdi a čelem do středu místnosti.
23. Před odpojením přístroje vypněte všechny ovládací prvky.
24. Na tento spotřebič neaplikujte čisticí prostředky nebo maziva. Před čištěním nebo prováděním údržby odpojte spotřebič ze síťové zásuvky.
25. Je-li mezi zástrčkou a zásuvkou vůle nebo je zástrčka velmi horká, může být zapotřebí výměna zásuvky. Ověřte potřebu výměny zásuvky s kvalifikovaným elektrikářem.
26. Riziko dušení - Tento dálkový ovladač obsahuje malou baterii. Skladujte jej mimo dosah dětí a znemožněte polknutí baterie dětmi. V případě polknutí okamžitě vyhledejte lékařskou pomoc.



27. Pokud přístroj nepracuje správně, utrpěl těžký úder, byl upuštěn, poškozen, ponechán venku nebo upuštěn do vody, nepoužívejte ho a kontaktujte zákaznickou linku společnosti Dyson.
28. Pokud je třeba provést opravu nebo potřebujete nějakou službu, zavolejte prosím na zákaznickou linku společnosti Dyson. Zařízení sami nerozebírejte, protože jeho nesprávné sestavení může vést k úrazu elektrickým proudem nebo k požáru.

DŮLEŽITÉ BEZPEČNOSTNÍ FUNKCE

Tento přístroj je pro vaši bezpečnost vybaven automatickými vypínači, které se aktivují v případě jeho převrácení nebo přehřátí. Pokud dojde k aktivaci vypínače, odpojte přístroj z elektrické sítě a nechte jej vychladnout. Před jeho dalším zapnutím zkontrolujte a odstraňte jakékoli zablokování a ujistěte se, že je přístroj umístěn na pevném a rovném povrchu.

TYTO POKYNY SI PŘEČTĚTE A USCHOVEJTE

TENTO TYP PŘÍSTROJE JE URČEN POUZE K POUŽITÍ V DOMÁCNOSTI

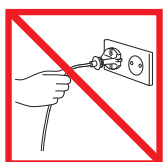

Netahejte vysavač za kabel.

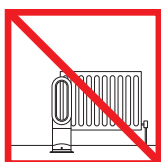

Neskladujte blízko zdrojů tepla.



Nepoužívejte v blízkosti otevřeného ohně.



Přístroj nepřenášejte za vzduchový smyčkový zesilovač. Vzduchový smyčkový zesilovač není držadlo.

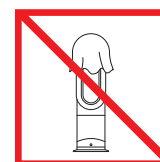

Přístroj nezakrývejte, zabráníte tak jeho přehřívání a nebezpečí požáru.

VIGTIGE SIKKERHEDSFORANSTALTNINGER

FØR DETTE APPARAT TAGES I BRUG, SKAL DU LÆSE ALLE ANVISNINGER OG ADVARSLER I DENNE VEJLEDNING OG PÅ APPARATET

Ved anvendelse af elektriske apparater skal man altid tage visse sikkerhedsforbehold:



ADVARSEL

VENTILATOREN OG FJERNBETJENINGEN INDEHOLDER BEGGE MAGNETER.

1. Pacemakere og defibrillatorer kan påvirkes af stærke magnetfelter. Hvis nogen i din husholdning har en pacemaker eller en defibrillator, placer ikke fjernbetjeningen i lommen eller nær apparatet.
2. Kreditkort og elektroniske lagringsenheder kan også påvirkes af magneter og skal derfor holdes væk fra fjernbetjeningen og apparatets øverste del.



ADVARSEL

Disse advarsler gælder for selve apparatet og, hvor det er relevant, alle redskaber, tilbehør, opladere eller netadaptere.

FOR AT MINDSKE RISIKOEN FOR BRAND, ELEKTRISK STØD ELLER PERSONSKADER:

3. Ved brug til opvarmning er apparatet varmt under brug og en kort periode efter brug. Undgå brandsår ved at forhindre, at huden kommer i berøring med varme overflader. Når du flytter apparatet, skal du holde det under baseenheden og ikke i luftsringforstærkeren.
4. Sørg for, at brændbart materiale som møbler, puder, sengetøj, papir, tøj og gardiner er mindst 0,9 m fra apparatets forside, og hold også disse genstande væk fra siderne og bagsiden, når apparatet er tilsluttet en stikkontakt.
5. Dette Dyson apparat bør kun benyttes af børn fra 8 år og personer med nedsatte fysiske eller mentale funktioner eller manglende erfaring eller viden, hvis en ansvarlig person overvåger eller instruerer dem i sikker brug af apparatet og i de farer, der er knyttet til brugen. Uden overvågning bør børn ikke rengøre og vedligeholde apparatet.
6. Apparatet m. kun bruges som beskrevet i denne vejledning, eller som er blevet anvist af Dyson Kundeservice Helpline. Enhver anden form for brug, der ikke er anbefalet af fabrikanten, kan resultere i brand, stød eller personskade.
7. Baseenheden skal være korrekt monteret før brug. Apparatet må ikke benyttes, hvis baseenheden ikke er monteret eller er afmonteret.
8. Må ikke bruges som legetøj. Der kræves speciel opmærksomhed, når apparatet bruges i nærheden eller af børn. Børn under tre år skal holdes fra apparatet, med mindre de er under konstant opsyn. Børn skal overvåges for at sikre, at de ikke leger med apparatet eller fjernbetjeningen.
9. Børn mellem 3 og under 8 år bør kun tænde og slukke for apparatet, forudsat at det er placeret eller monteret på dets normale brugssted, og at de overvåges eller har fået anvisninger vedr. sikker brug af apparatet og hvilke farer, der er involveret. Børn mellem 3 og under 8 år bør ikke sætte apparatet i stikkontakten, indstille og rengøre det eller foretage nogen form for vedligeholdelse. ADVARSEL – Dele af dette produkt kan blive meget varme og give forbrændinger. Der kræves særlig opmærksomhed, hvor børn og sårbare personer er tilstede.
10. KUN egnet til tørre områder. Brug ikke udendørs eller på våde overflader. Må ikke bruges i badeværelser, vaskerum eller tilsvarende rum indendøre. Placer aldrig apparatet på steder, hvor det kan falde i et badekar eller andre vandbeholdere. Apparatet må ikke bruges eller opbevares, hvor det kan blive vådt eller i umiddelbar nærhed af et badekar, en bruser eller et svømmebassin.
11. Dette apparat har varme dele indvendigt. Benyt ikke apparatet i områder, hvor der benyttes benzin, maling eller brændbare væsker, eller hvor der er dampe herfra. Brug ikke sammen med eller direkte ved siden af en luffriser eller lignende produkter.
12. Placér ikke direkte under en stikkontakt.
13. Sæt altid apparatet direkte i en stikkontakt. Brug aldrig en forlængerledning, da overbelastning kan resultere i overophedning af ledningen, og at apparatet kan bryde i brand.
14. Håndtér ikke nogen del af stikket eller apparatet med våde hænder.
15. Brug ikke en beskadiget ledning eller et beskadiget stik. Hvis elledningen er beskadiget, skal den udskiftes af Dyson eller en servicerepræsentant eller lignende kvalificeret person for at undgå farer.
16. Tag ikke stikket ud af kontakten ved at hive i ledningen. Tag fat i stikket og ikke i ledningen for at frakoble ledningen.
17. Træk/hiv ikke i ledningen og lad den ikke komme i klemme. Hold ledningen væk fra varme overflader.
18. Placer ikke ledningen under et gulvtæppe. Tildæk ikke ledningen med løse tæpper eller lign. Placer ledningen et sted, hvor man ikke kommer til at falde over den.
19. For at forhindre brand må apparatet ikke benyttes med blokerede åbninger eller udblæsning, og sørg for, at det er fri for snavs, fnug, hår og andet, der kan mindske luftstrømmen. Sæt ikke genstande ind i indtagsristen eller udblæsningen, da dette kan forårsage elektrisk stød, brand eller beskadige apparatet.
20. Benyt ikke på bløde overflader, f.eks. en seng, hvor åbninger kan blive blokeret.
21. For at undgå overophedning og brandfare må apparatet ikke tildækkes.
22. For bedste ydelse skal apparatet placeres på gulvet i et hjørne af rummet, mindst 1 m fra alle vægge og rettet ind mod midten af rummet.
23. Sluk for alle funktioner, før stikket tages ud af kontakten.
24. Brug ikke sæbe eller olie i forbindelse med dette apparat. Tag ledningen ud af stikkontakten før rengøring eller vedligeholdelse.
25. Hvis stikket sidder løst i kontakten eller stikket bliver meget varmt, kan det være nødvendigt at udskifte det. Få en elektriker til at udskifte stikket.



26. Risiko for elektrisk stød - Denne fjernbetjening er udstyret med et lille batteri. Hold fjernbetjeningen væk fra børn, og sørg for at børn ikke sluger batteriet. Søg øjeblikkeligt læge, hvis batteriet bliver slugt.
27. Hvis apparatet ikke fungerer som det skal, har fået et hårdt slag, er blevet tabt, beskadiget, efterladt udendørs eller tabt i vand, må det ikke anvendes. Kontakt Dysons Helpline.
28. Kontakt Dyson Helpline, hvis service eller reparation er nødvendig. Apparatet må ikke skilles ad, da forkert samling kan resultere i en elektrisk stød eller brand.

VIGTIGE SIKKERHEDSFUNKTIONER

Af hensyn til din sikkerhed er apparatet udstyret med automatiske afbrydere, der aktiveres, hvis apparatet vælter eller overopheder. Hvis afbryderne aktiveres, skal apparatets stik tages ud, så det kan køle af. Før apparatet genstartes, skal du se efter og fjerne evt. blokeringer, samt sørge for, at apparatet står på en fast, plan overflade.

LÆS OG OPBEVAR DISSE INSTRUKTIONER

DETTE DYSON-APPARAT ER KUN TIL HUSHOLDNINGSBRUG

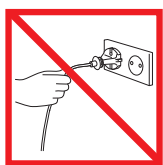

Netahejte vysavač za kabel.

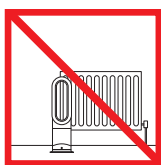

Neskladujte blízko zdrojů tepla.

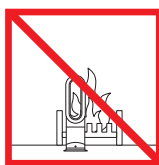

Nepoužívejte v blízkosti otevřeného ohně.



Bær ikke apparatet i luftsingsforstærkeren. Luftsringforstærkeren er ikke et håndtag.

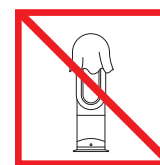

For at undgå overophedning og brandfare må apparatet ikke tildækkes.

TÄRKEITÄ TURVAOHJEITA

ENNEN TUOTTEEN KÄYTTÖÄ LUE KAIKKI OHJEET JA VAROITUSMERKINNÄT, JOTKA ON MAINITTU TÄSSÄ KÄYTTÖOHJEESSA TAI MERKITYY LAITTEESEEN

Käytettäessä sähkölaitteita, seuraavat turvaohjeet tulee aina ottaa huomioon:



VAROITUS

TUULETIN JA KAUKOSÄÄDIN SISÄLTÄVÄT MAGNEETIN.

1. Vahvat magneettikentät saattavat vaikuttaa sydämentahdistimiin tai defibrilaattoreihin. Vältä sijoittamasta kaukosäädintä kyseisten laitteiden läheisyyteen.
2. Magneetit saattavat vaikuttaa myös luottokortteihin ja elektronisiin tallennuslaitteisiin. Pidä ne poissa laitteen kaukosäätimen ja yläosan lähetyviltä.



VAROITUS

Nämä varoitukset koskevat laitetta sekä mahdollisia osia, lisätarvikkeita, latureita ja verkkovirta-adaptoreita. TULIPALON, SÄHKÖISKUN JA VAMMOJEN VÄLTÄMISEKSI:

3. Kun laitetta käytetään lämmitystilassa, laite on kuuma käytön aikana ja lyhyen aikaa käytön jälkeen. Älä kosketa kuumia pintoja paljalla iholla palovammojen välttämiseksi. Kun liikutat laitetta, kannata sitä jalustasta, älä silmukavahvistimesta.
4. Pidä palavat materiaalit, kuten kalusteet, tynnyt, vuodevaatteet, paperi, vaatteet ja verhot, vähintään 0,9 metrin etäisyydellä laitteen etuosasta. Pidä ne poissa myös laitteen sivu- ja takaosasta, kun laite on kytketty verkkovirtaan.
5. Tätä Dysonin laitetta saavat käyttää 8-vuotiaat ja sitä vanhemmat lapset sekä henkilöt, joilla on heikentyneet fyysiset, aistilliset tai henkiset kyvyt tai kokemuksen ja tiedon puutetta, jos he ovat saaneet vastuussa olevalta henkilöltä opastusta ja ohjeita laitteen turvallisesta ja käytöstä ja ymmärtävät laitteen käyttöön liittyvät riskit. Lapset eivät saa suorittaa puhdistusta ja käyttäjän ylläpitotoimia ilman valvontaa.
6. Laitetta saa k.ytt. vain t.ss. k.ytt.oppaassa annettujen ohjeiden mukaisesti..l. suorita mit..n sellaisia huoltot.it., joita ei ole neuvottu t.ss. k.ytt.oppaassa tai Dysonin asiakaspalvelussa. Valmistajan suosituksista poikkeava käyttö voi johtaa tulipaloon, sähköiskuun tai henkilövahinkoihin.
7. Jalusta on kiinnitettävä kunnolla paikalleen ennen käyttöä. Älä pura tai käytä laitetta ilman jalustaa.
8. Laitetta ei saa käyttää leluksi. Erityistä varovaisuutta on noudatettava, kun lapset käyttävät laitetta tai kun sitä käytetään lasten läheisyydessä. Alle 3-vuotiaat lapset tulee pitää poissa laitteen ulottuvilta tai jatkuvassa valvonnassa. Lapsia tulee valvoa, jotta he eivät leiki laitteella tai kaukosäätimellä.
9. 3–8-vuotiaat lapset saavat ainoastaan kytkeä laitteen päälle ja pois päältä edellyttäen, että laite on sijoitettu ja asennettu käyttötarkoituksen mukaiseen normaaliin käyttöpaikkaan ja -asentoon ja että lapsia valvotaan tai heille on neuvottu, kuinka laitetta käytetään turvallisesti, ja he ymmärtävät käyttöön liittyvät vaarat. 3–8-vuotiaat lapset eivät saa kytkeä laitetta verkkovirtaan, säätää tai puhdistaa laitetta eivätkä suorittaa käyttäjän huoltotoimia. HUOMIO – Jotkin tämän tuotteen osista voivat kuumentua hyvin kuumiksi ja aiheuttaa palovammoja. Erityistä varovaisuutta on noudatettava, kun paikalla on lapsia tai muita haavoittuvia henkilöitä.
10. Laitetta saa käyttää VAIN kuivissa paikoissa. Älä käytä laitetta ulkotiloissa tai märillä pinnoilla. Älä käytä laitetta kylpyhuoneissa, kodinhoituhuoneissa tai vastaavissa sisätiloissa. Älä sijoita laitetta paikkaan, josta se voi pudota kylpyammeeseen tai muuhun vettä sisältävään astiaan tai altaaseen. Älä käytä tai säilytä laitetta paikassa, jossa se voi kastua, tai kylpyammeeseen, suihkun tai uima-altaan välittömässä läheisyydessä.
11. Laite sisältää kuumia osia. Älä käytä sitä paikoissa, joissa käytetään tai varastoidaan bensiiniä, maalia tai tulenarkoja nesteitä tai joissa niiden höyryjä voi esiintyä. Älä käytä laitetta ilmanraikastimien tai vastaavien tuotteiden kanssa tai läheisyydessä.
12. Älä sijoita laitetta suoraan verkkovirtapistorasian alle.
13. Liitä laite aina suoraan seinäpistorasiaan. Älä koskaan liitä laitetta jatkojohtoon, sillä ylikuormitus voi johtaa ylikuumentumiseen ja tulipalon vaaraan.
14. Älä kosketa mitään pistokkeen tai laitteen osaa märin käsin.
15. Älä käytä laitetta, mikäli sen virtajohto tai pistotulppa on vaurioitunut. Jos virtajohto vaurioituu, Dysonin tai sen huoltoedustajan tai vastaavan pätevän henkilön tulee vaihtaa virtajohto vaaratilanteen välttämiseksi.
16. Älä irrota pistotulppaa vetämällä virtajohtosta. Irrota laite sähköverkosta pitämällä kiinni pistotulppaa; älä vedä johdosta.
17. Älä venytä virtajohtoa. Pidä virtajohto kaukana kuumista pinnoista.
18. Älä vedä virtajohtoa maton ali. Sijoita virtajohto siten, ettei se aiheuta kompastumisvaaraa.
19. Välttääksesi tulipalon vaaran älä käytä laitetta, mikäli jokin sen aukoista on tukkiutunut, ja varmista, ettei laitteeseen pääse kertymään pölyä, nukkaa, hiuksia tai muita esineitä, jotka voivat heikentää ilmavirtausta. Älä laita mitään esineitä ilmanotto- tai ilmanpoistoaukkoon, koska tämä voi aiheuttaa sähköiskun tai tulipalon tai vaurioittaa laitetta.
20. Älä käytä laitetta pehmeillä pinnoilla, kuten sängyssä, koska tämä voi johtaa aukkojen tukkiutumiseen.
21. Välttääksesi ylikuumentumisen ja tulipalon vaaran älä peitä laitetta.
22. Parhaan tehon saamiseksi sijoita laite lattialle huoneen nurkkaan vähintään 1 m etäisyydelle seinistä niin, että se on kohti huoneen keskiosaa.
23. Kytke kaikki säätimet pois päältä ennen sähköverkosta irrottamista.
24. Älä venytä virtajohtoa. Pidä virtajohto kaukana kuumista pinnoista.
25. Jos pistokkeen ja pistorasian välinen liitos on väljä tai pistoke kuumenee voimakkaasti, pistorasia voi olla tarpeen vaihtaa. Neuvottele pistorasian vaihtamisesta pätevän sähkömiehen kanssa.
26. Tukehtumisvaara - Tässä kaukosäätimessä on pieni paristo. Pidä kaukosäädin poissa lasten ulottuvilta, etteivät he niele paristoa. Jos paristo niellään, ota välittömästi yhteys lääkäriin.
27. Jos laite ei toimi asianmukaisesti tai jos siihen on kohdistunut kova isku, se on pudonnut, vaurioitunut, jätetty ulkotiloihin tai pudonnut veteen, lopeta laitteen käyttö ja ota yhteys Dysonin asiakaspalveluun.



28. Jos laite vaatii huoltoa tai korjausta, ota yhteys Dysonin asiakaspalveluun. Älä pura laitetta. Väärin koottu laite voi aiheuttaa sähköiskun tai tulipalon.

TÄRKEITÄ TURVAOMINAISUUKSIA

Käyttäjän turvallisuuden vuoksi tähän laitteeseen on asennettu automaattiset virrankatkaisimet, jotka katkaisevat virran, mikäli laite kaatuu tai ylikuumenee. Mikäli virta katkeaa, irrota laite verkkovirrasta ja anna sen jäähtyä. Ennen kuin käynnistät laitteen uudelleen, tarkista ja poista mahdolliset tukokset ja varmista, että laite on sijoitettu tasaiselle pinnalle.

LUE JA SÄILYTÄ NÄMÄ OHJEET

TÄMÄ LAITE ON TARKOITETTU VAIN KOTITALOUSKÄYTTÖÖN



Älä irrota pistotulppaa vetämällä virtajohdosta.

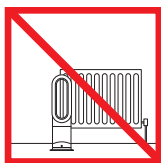

Älä säilytä lämmönlähteiden läheisyydessä.

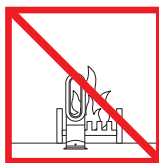

Älä käytä avotulen läheisyydessä.



Älä kanno laitetta silmukavahvistimesta. Silmukavahvistin ei ole kahva.



Välttääksesi ylikuumenemisen ja tulipalon vaaran älä peitä laitetta.

ΣΗΜΑΝΤΙΚΕΣ ΟΔΗΓΙΕΣ ΑΣΦΑΛΕΙΑΣ

ΠΡΙΝ ΤΗ ΧΡΗΣΗ ΑΥΤΗΣ ΤΗΣ ΣΥΣΚΕΥΗΣ, ΔΙΑΒΑΣΤΕ ΠΡΟΣΕΚΤΙΚΑ ΟΛΕΣ ΤΙΣ ΟΔΗΓΙΕΣ ΚΑΙ ΤΙΣ ΕΝΔΕΙΞΕΙΣ ΠΡΟΦΥΛΑΞΗΣ ΣΤΟ ΠΑΡΟΝ ΕΓΧΕΙΡΙΔΙΟ ΚΑΙ ΤΗ ΣΥΣΚΕΥΗ

Όταν χρησιμοποιείτε μια ηλεκτρική συσκευή, πρέπει να ακολουθείτε κάποιες βασικές οδηγίες ασφαλείας:



ΠΡΟΕΙΔΟΠΟΙΗΣΗ

Ο ΑΝΕΜΙΣΤΗΡΑΣ ΚΑΙ ΤΟ ΤΗΛΕΧΕΙΡΙΣΤΗΡΙΟ ΠΕΡΙΕΧΟΥΝ ΜΑΓΝΗΤΕΣ.

1. Οι βηματοδότες και οι απινιδωτές μπορεί να επηρεαστούν από τα ισχυρά μαγνητικά πεδία. Εάν εσείς ή κάποιος στο σπίτι έχει βηματοδότη ή απινιδωτή, αποφύγετε να τοποθετήσετε το τηλεχειριστήριο σε τσέπη ή κοντά στη συσκευή.
2. Οι πιστωτικές κάρτες και οι ηλεκτρονικές συσκευές μπορούν επίσης να επηρεαστούν από μαγνήτες και θα πρέπει να παραμένουν μακριά από το τηλεχειριστήριο και το πάνω μέρος της συσκευής.



ΠΡΟΕΙΔΟΠΟΙΗΣΗ

Αυτές οι προειδοποιήσεις ισχύουν για τη συσκευή, καθώς επίσης και για όπου αυτά χρησιμοποιούνται, για όλα τα εργαλεία, τα αξεσουάρ, τους φορτιστές ή τους μετασχηματιστές ρεύματος.

ΓΙΑ ΝΑ ΜΕΙΩΘΕΙ Ο ΚΙΝΔΥΝΟΣ ΠΥΡΚΑΓΙΑΣ, ΗΛΕΚΤΡΟΠΛΗΞΙΑΣ Η ΤΡΑΥΜΑΤΙΣΜΟΥ:

3. Κατά τη χρήση σε λειτουργία θέρμανσης, η συσκευή είναι θερμή κατά τη χρήση και για ένα σύντομο διάστημα μετά από αυτή. Αποφύγετε την επαφή του δέρματος με τις καυτές επιφάνειες της συσκευής, καθώς υπάρχει κίνδυνος πρόκλησης εγκαυμάτων. Όταν μετακινείτε τη συσκευή, ανασηκώστε την από τη βάση και όχι από τον δακτύλιο.
4. Τοποθετείτε οποιαδήποτε εύφλεκτα υλικά, όπως έπιπλα, μαξιλάρια, καλύμματα, χαρτιά, ενδύματα και κουρτίνες, σε απόσταση τουλάχιστον 0,9 μ. (3 πόδια) από το μπροστινό τμήμα της θερμάστρας και φροντίστε να βρίσκονται μακριά από το πίσω και τα πλαϊνά τμήματα της συσκευής, όταν η συσκευή είναι συνδεδεμένη στην πρίζα.
5. Αυτή η συσκευή Dyson μπορεί να χρησιμοποιηθεί από παιδιά ηλικίας 8 ετών και πάνω και από άτομα με μειωμένες φυσικές δυνατότητες και μειωμένες ικανότητες αντίληψης ή από άτομα με έλλειψη εμπειρίας και γνώσης, μόνον εάν επιτηρούνται ή τους έχουν δοθεί οδηγίες από κάποιο υπεύθυνο πρόσωπο, αναφορικά στην ασφαλή χρήση της συσκευής και την κατανόηση των κινδύνων που ελλοχεύουν. Ο καθαρισμός και η συντήρηση δεν θα πρέπει να πραγματοποιούνται από παιδιά, χωρίς επιτήρηση.
6. Χρησιμοποιείτε τη συσκευή μόνο όπως περιγράφεται στο παρόν εγχειρίδιο. Μην διεξάγετε οποιαδήποτε εργασία συντήρησης εκτός από αυτές που αναφέρονται στο παρόν εγχειρίδιο ή κατόπιν συμβουλής από τη Γραμμή Εξυπηρέτησης Πελατών της Dyson. Οποιαδήποτε άλλη μη ενδεδειγμένη από τον κατασκευαστή χρήση ενέχει κινδύνους εκδήλωσης πυρκαγιάς, ηλεκτροπληξίας ή πρόκλησης σωματικών βλαβών.
7. Η βάση πρέπει να συναρμολογηθεί καλά πριν τη χρήση της συσκευής. Μην αποσυναρμολογείτε ή χρησιμοποιείτε τη συσκευή εάν δεν έχει τοποθετηθεί η βάση.
8. Δεν πρέπει να χρησιμοποιείται σαν παιχνίδι. Απαιτείται προσοχή όταν χρησιμοποιείται από παιδιά ή κοντά σε παιδιά. Κρατήστε μακριά παιδιά κάτω των 3 ετών, εκτός και εάν βρίσκονται υπό συνεχή εποπτεία. Τα παιδιά πρέπει να επιτηρούνται για να διασφαλιστεί ότι δεν παίζουν με τη συσκευή ή το τηλεχειριστήριο.
9. Παιδιά ηλικίας άνω των 3 ετών και κάτω των 8 ετών επιτρέπεται μόνο να ενεργοποιούν/απενεργοποιούν τη συσκευή, εφόσον έχει τοποθετηθεί ή εγκατασταθεί στην ενδεδειγμένη κανονική θέση λειτουργίας της και βρίσκονται υπό εποπτεία ή έχουν λάβει οδηγίες αναφορικά με την ασφαλή χρήση της συσκευής και κατανοούν τους εμπλεκόμενους κινδύνους. Τα παιδιά ηλικίας άνω των 3 ετών δεν επιτρέπεται να συνδέουν στην πρίζα, να ρυθμίζουν και καθαρίζουν τη συσκευή ή να εκτελούν συντήρηση χρήστη. ΠΡΟΣΟΧΗ – Μερικά μέρη αυτού του προϊόντος ενδέχεται να γίνουν ιδιαίτερα θερμά και να προκαλέσουν εγκαυματα. Επιδείξτε ιδιαίτερη προσοχή σε χώρους όπου υπάρχει παρουσία παιδιών και ευπαθών ατόμων.
10. Κατάλληλη για χρήση ΜΟΝΟ σε στεγνούς χώρους. Μην χρησιμοποιείτε τη συσκευή σε εξωτερικούς χώρους ή σε υγρές επιφάνειες. Μην χρησιμοποιείτε τη συσκευή στο μπάνιο, χώρους πλυντηρίων ή παρόμοιους εσωτερικούς χώρους. Ποτέ μην τοποθετείτε τη συσκευή σε θέση από την οποία μπορεί να πέσει σε μπανιέρα ή άλλο δοχείο νερού. Μην χρησιμοποιείτε ή αποθηκεύετε τη συσκευή σε χώρους όπου μπορεί να βραχεί ή σε άμεση γειτνίαση με μπανιέρα, ντουςιέρα ή πισίνα.
11. Αυτή η συσκευή περιέχει θερμά μέρη στο εσωτερικό της. Μην θέτετε σε λειτουργία τη συσκευή σε χώρους όπου χρησιμοποιούνται ή αποθηκεύονται βενζίνη, βαφές ή εύφλεκτα υγρά, καθώς και σε χώρους όπου υπάρχουν αέρια αυτών των υλικών. Μην χρησιμοποιείτε τη συσκευή σε συνδυασμό ή ακριβώς δίπλα σε αποσμητικά χώρου ή παρόμοια προϊόντα.
12. Μην τοποθετείτε τη συσκευή απευθείας κάτω από ηλεκτρικές πρίζες.
13. Η συσκευή πρέπει να συνδέεται απευθείας σε ηλεκτρική πρίζα. Μην χρησιμοποιείτε ποτέ προέκταση καλωδίου, καθώς η υπερφόρτωση ενδέχεται να προκαλέσει υπερθέρμανση του καλωδίου και εκδήλωση πυρκαγιάς.
14. Μην πιάνετε οποιοδήποτε τμήμα του φις ή της συσκευής με βρεγμένα χέρια.
15. Μην χρησιμοποιείτε τη συσκευή όταν το καλώδιο ή το φις είναι φθαρμένα. Εάν το καλώδιο τροφοδοσίας είναι φθαρμένο, πρέπει να αντικατασταθεί από εξειδικευμένο τεχνικό της Dyson για να αποφευχθεί πιθανός κίνδυνος.
16. Μην αποσυνδέετε τη συσκευή από την πρίζα τραβώντας το καλώδιο. Για να αποσυνδέσετε τη συσκευή, πιάστε το φις και όχι το καλώδιο.
17. Μην τεντώνετε και μη θέτετε το καλώδιο υπό πίεση.
18. Μην αφήνετε το καλώδιο κάτω από χαλιά. Μην καλύπτετε το καλώδιο με χαλάκια, στενόμακρα χαλιά διαδρόμου ή παρόμοια είδη για το πάτωμα. Για να μη σκοντάψετε, τακτοποιήστε το καλώδιο μακριά από τα περάσματα.
19. Για την αποφυγή εκδήλωσης πυρκαγιών, μην χρησιμοποιείτε τη θερμάστρα σε περίπτωση που έχει φράξει οποιαδήποτε οπή ή σωλήνα εξαγωγής αέρα και φροντίστε να απομακρύνετε σκόνες, γνούδια, τρίχες και οτιδήποτε άλλο ενδέχεται να μειώσει τη ροή του αέρα. Μην τοποθετείτε αντικείμενα στη σχάρα εισαγωγής ή στην οπή εξαγωγής αέρα, καθώς υπάρχει κίνδυνος ηλεκτροπληξίας ή εκδήλωσης πυρκαγιάς ή πρόκλησης ζημιών στη συσκευή.
20. Μην χρησιμοποιείτε τη συσκευή επάνω σε μαλακές επιφάνειες, όπως κρεβάτια, όπου υπάρχει κίνδυνος φραγής των οπών της.
21. Για την αποφυγή υπερθέρμανσης ή εκδήλωσης πυρκαγιάς, μην καλύπτετε με αντικείμενα τη συσκευή.



22. Για βέλτιστη απόδοση, τοποθετήστε στο δάπεδο ή στη γωνία του δωματίου, σε απόσταση τουλάχιστον 1μ. από τοίχους και στραμμένη προς το κέντρο του δωματίου.
23. Πριν αποσυνδέσετε τη συσκευή από την πρίζα, πρέπει να γυρίσετε όλα τα χειριστήρια στη θέση απενεργοποίησης (OFF).
24. Μη χρησιμοποιείτε καθαριστικά ή λιπαντικά σε αυτή τη συσκευή. Αποσυνδέετε τη συσκευή από την πρίζα πριν από τον καθαρισμό ή την εκτέλεση συντήρησης.
25. Εάν υπάρχει χαλαρή σύνδεση μεταξύ του φις και τις πρίζας τοίχου ή εάν το φις υπερθερμανθεί, μπορεί να απαιτείται αντικατάσταση της πρίζας. Συμβουλευτείτε έμπειρο ηλεκτρολόγο για την αντικατάσταση της πρίζας.
26. Κίνδυνος πνιγμού - Το τηλεχειριστήριο αυτό περιέχει μια μικρή μπαταρία. Κρατήστε το τηλεχειριστήριο μακριά από παιδιά και μην καταπιείτε τη μπαταρία. Εάν κάποιος την καταπιεί, ζητήστε αμέσως ιατρική βοήθεια.
27. Εάν η συσκευή δεν λειτουργεί σωστά, έχει υποστεί δυνατό χτύπημα ή πτώση, έχει αφεθεί εκτεθειμένη σε εξωτερικό χώρο ή έχει έρθει σε επαφή με νερό, μην τη χρησιμοποιήσετε και επικοινωνήστε με τη Γραμμή Εξυπηρέτησης Πελατών της Dyson.
28. Σε περίπτωση που απαιτούνται εργασίες συντήρησης ή επισκευής, επικοινωνήστε με τη Γραμμή Εξυπηρέτησης Πελατών της Dyson. Μην αποσυναρμολογείτε τη συσκευή, καθώς η λανθασμένη συναρμολόγηση των εξαρτημάτων της ενέχει κινδύνους ηλεκτροπληξίας ή εκδήλωσης πυρκαγιάς.

ΣΗΜΑΝΤΙΚΕΣ ΟΔΗΓΙΕΣ ΑΣΦΑΛΕΙΑΣ

Για ασφαλέστερη λειτουργία, αυτή η συσκευή διαθέτει αυτόματους διακόπτες παύσης λειτουργίας, οι οποίοι ενεργοποιούνται σε περίπτωση πτώσης ή υπερθέρμανσης της συσκευής. Εάν ενεργοποιηθούν οι συγκεκριμένοι διακόπτες, αποσυνδέστε τη συσκευή από την πρίζα και αφήστε την να κρυώσει. Πριν τη θέσετε ξανά σε λειτουργία, βεβαιωθείτε ότι δεν υπάρχουν εμπόδια κοντά της και ότι η συσκευή είναι τοποθετημένη σε σταθερή, επίπεδη επιφάνεια.

ΔΙΑΒΑΣΤΕ ΚΑΙ ΦΥΛΑΞΤΕ ΑΥΤΕΣ ΤΙΣ ΟΔΗΓΙΕΣ

Η ΗΛΕΚΤΡΙΚΗ ΣΚΟΥΠΑ DYSON ΠΡΟΟΡΙΖΕΤΑΙ ΜΟΝΟ ΓΙΑ ΟΙΚΙΑΚΗ ΧΡΗΣΗ

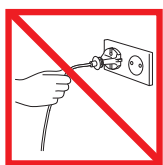

Μην τραβάτε το καλώδιο.

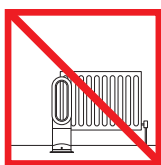

Μην αποθηκεύετε τη συσκευή κοντά σε πηγές θερμότητας.

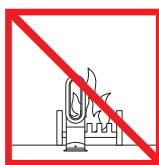

Μη χρησιμοποιείτε τη συσκευή κοντά σε ακάλυπτες φλόγες.



Tilos a készüléket a hőlégbefűtésnél fogva szállítani. A hőlégbefűtő nem foganatyú.



Για την αποφυγή υπερθέρμανσης ή εκδήλωσης πυρκαγιάς, μην καλύπτετε με αντικείμενα τη συσκευή.

FONTOS BIZTONSÁGI ELŐÍRÁSOK

A KÉSZÜLÉK HASZNÁLATA ELŐTT OLVASSA EL A KÉSZÜLÉKEN ÉS A JELEN KÉZIKÖNYVBEN SZEREPLŐ ELŐÍRÁSOKAT, ÉS TANULMÁNYOZZA A FIGYELMEZTETŐ JELZÉSEKET!

Elektromos készülékek használata előtt, az alap biztonsági előírásokat kövesse, mint:



FIGYELMEZTETÉS

A VENTILLÁTOR ÉS A TÁVIRÁNYÍTÓ MÁGNEST TARTALMAZ.

1. A pacemakereket és defibrátorok működését zavarhatja a készülék mágneses ereje. Ha valaki ilyennek rendelkezik az Ön környezetében ne rakja a zsebébe a kapcsolót és ne tartózkodjon a készülék közelében.
2. A mágneses mező a bankkártyákra és az elektronikus adathordozókra is hatással lehet, ezért az ilyen tárgyakat tartsa távol a távvezérlőtől és a készülék tetejétől.



FIGYELMEZTETÉS

Ezek a figyelmeztetések a készülékre vonatkoznak, továbbá – ha van – minden alkatrészére, tartozékára, valamint a töltőre és a hálózati adapterre is.

A TŰZ, ÁRAMÜTÉS VAGY SÉRÜLÉS KOCKÁZATÁNAK CSÖKKENTÉSE ÉRDEKÉBEN TEGYE A KÖVETKEZŐKET:

3. Fűtő módban való használat közben a készülék felforrósodik, és rövid ideig a használatot követően is forró marad. Az égési sérülés elkerülése érdekében ne érjen fedetlen bőrrel a forró felületekhez. Ha a készüléket áthelyezi, a talpánál, és ne a hőlégbefúvónál fogja meg.
4. Ha a készülék be van dugva a hálózati csatlakozóaljzatba, a gyúlékony anyagokat, például a bútordarabokat, párnát, ágyneműt, papírt, ruhát és függönnyt a készülék elejétől legalább 0,9 m-re helyezze el, és tartsa távol a készülék oldalától és hátuljától is.
5. Ezt a Dyson készüléket 8 éven felüli gyermekek, illetve csökkent fizikai, érzékelési vagy szellemi képességekkel rendelkező, vagy a készülék működtetésében járatlan személyek is használhatják, amennyiben ezt felügyelet mellett teszik, illetve – egy felelős személy tájékoztatása folytán – ismerik a készülék biztonságos működtetésének módját és az azzal járó veszélyeket. Gyermekek felügyelet nélkül nem tisztíthatják a készüléket és nem végezhetnek felhasználói karbantartást rajta.
6. A porsz.v.t.kiz.r.lag a jelen műk.dtet.si k.zik.nyvnek megfelelően haszn.lja.Kiz.r.lag olyan karbantart.si műveletet v.gezzen, amely szerepel a jelen haszn.lati utas.t.sban, vagy amelyet a Dyson szerviz tan.csolt. Minden más használat, amelyet a gyártó nem ajánl, tűz, áramütés vagy személyi sérülés veszélyével jár.
7. Üzemeltetés előtt a talpat biztonságosan fel kell szerelni. A készülék szétszerelése és talp nélkül történő használata tilos.
8. Tilos a készülékkel játszani. Ha gyermekek használják, vagy gyermekek közelében használják, mindig a megfelelő körülményekkel kell eljárni. 3 évnél fiatalabb gyermek kizárólag folyamatos felügyelet mellett tartózkodhat a készülék közelében. Ügyeljen arra, hogy a gyermekek ne játsszanak a készülékkel vagy távirányítóval.
9. A 3 és 8 év közötti korú gyermekek kizárólag abban az esetben kapcsolhatják be és ki a készüléket, ha az a rendeltetésszerű használatának megfelelő módon van elhelyezve vagy beépítve, a gyermekek felügyelete pedig biztosított, illetve a gyermekeket megtanították a készülék biztonságos használatára, továbbá tisztában vannak a készülék használatával járó veszélyekkel. A készülék hálózati csatlakozóaljzathoz csatlakoztatását, vezérlését, tisztítását, illetve karbantartását 3 és 8 év közötti korú gyermek nem végezheti el. FIGYELEM! – A készülék bizonyos elemei jelentős mértékben felforrósodhatnak és égési sérülést okozhatnak. Különös óvatossággal kell használni a készüléket akkor, ha közelében gyermekek vagy kiszolgáltatók helyzetben lévő személyek tartózkodnak.
10. A készülék KIZÁRÓLAG száraz helyen használható. Tilos a kültéri vagy nedves felületen történő használat. Tilos a készüléket fürdőszobában, mosásra szolgáló vagy más hasonló beltéri helyiségben használni. Tilos a készüléket olyan helyen elhelyezni, ahonnan fürdőkádba vagy más víztárolóba zuhanhat. Tilos a készülék olyan helyen történő használata vagy tárolása, ahol nedvesség érheti, és tilos a készülék fürdőkád, zuhanyzó vagy úszómedence közelében történő használata is.
11. A készülékben forró alkatrészek vannak. Tilos a készüléket olyan helyen használni, ahol benzint, festéket vagy gyúlékony folyadékokat használnak vagy tárolnak, vagy ahol ilyen anyagok gőze van jelen. Tilos a készüléket légrfrissítővel vagy más hasonló termékekkel együtt, illetve ezek közvetlen közelében használni.
12. Ne helyezze közvetlenül a hálózati csatlakozóaljzat alá.
13. Mindig közvetlenül a fali csatlakozóaljzathoz csatlakoztassa. Kerülje a hosszabbító kábel használatát, mert a túlterhelt kábel túlhevülhet és meggyulladhat.
14. A készülék alkatrészeit vagy a csatlakozódugaszt ne érintse meg nedves kézzel!
15. Ne használja a készüléket sérült kábellel vagy csatlakozódugasszal. Ha a hálózati kábel sérült, a veszély elkerülése érdekében cseréltesse ki a Dyson vagy a hivatalos szerviz munkatársával vagy más szakképzett személlyel.
16. Ne a kábelnél fogva húzza ki a hálózati csatlakozót. A kihúzáshoz a dugaszt fogja meg, ne a kábelt.
17. Ne nyújtsa a zsinórt, ne deformálja. Tartsa távol meleg felületektől.
18. Ne vezesse el a kábelt a szőnyeg alatt. Ne takarja be a kábelt szőnyeggel vagy egyéb takaró réteggel. Olyan helyre rakja ahol nem esnek keresztül rajta.
19. A tűzveszély elkerülése érdekében tilos a készülék nyílásainak és szellőzőinek letakarása. Óvja a készüléket a portól, a bolyhos anyagoktól, a hajtól és minden egyébtől, ami akadályozhatja a levegő áramlását. Hagyja szabadon a bemeneti rácsot és a szellőzőnyílást az áramütés, a tűz és a készülék sérülésének megelőzése érdekében.
20. Ne használja a készüléket puha felületen (például ágyon), ahol a nyílásai eltömődhetnek.
21. A túlhevülés és a tűzveszély elkerülése érdekében tilos a készüléket letakarni.
22. A legjobb teljesítmény elérése érdekében a készüléket a padlóra, a helyiség valamelyik sarkába, minden falfelülettől legalább 1 méteres távolságra és a helyiség közepe felé fordítva helyezze el.
23. A dugasz kihúzása előtt kapcsolja ki az összes kezelőszervet.
24. Ne használjon semmilyen tisztítószeret vagy kenőanyagot ezen a készüléken. Bármilyen tisztítási vagy karbantartási művelet előtt húzza ki a tápkábelt.



25. Ha a dugasz és a csatlakozóaljzat illeszkedése nem megfelelő, vagy ha a dugasz nagyon felforrósodik, szükséges lehet a csatlakozóaljzat cseréje. A csatlakozóaljzat cseréjével kapcsolatban forduljon villanyszerelőhöz.
26. Fulladás veszély:a kapcsoló kicsi elemeket tartalmaz.tartsa távol gyerekektől és ne nyelje le/nyeljük le. Ha mégis lenyeli azonnal menjen orvoshoz.
27. Ne használja a készüléket, ha az nem a várt módon működik, illetve ha megsérült, vízbe esett, erős ütés érte, elejtették vagy a szabadban hagyták. Ilyen esetben keresse fel a Dyson Ügyfélszolgálatot.
28. Ha szervizre, javításra van szükség, forduljon a Dyson Ügyfélszolgálatához. Ne szerelje szét a készüléket, mert a helytelen szétszerelés áramütést vagy tüzet okozhat.

FONTOS BIZTONSÁGI ÓVINTÉZKEDÉSEK

A készülék a biztonságos használat érdekében automatikus biztonsági kapcsolóval rendelkezik, amely akkor lép működésbe, ha a készülék felborul vagy túlmelegszik. Ha a kapcsoló működésbe lép, áramtalanítsa a készüléket, és hagyja lehűlni. Ismételt bekapcsolása előtt ellenőrizze a készüléket, szüntesse meg az esetleges elzáródásokat, és ügyeljen arra, hogy a készüléket stabil, sima felületre helyezze.

OLVASSA EL ÉS ŐRIZZE MEG EZT AZ ÚTMUTATÓT

A KÉSZÜLÉK CSAK HÁZTARTÁSI FELHASZNÁLÁSRA ALKALMAS

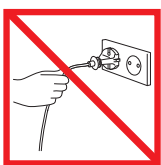

Ne húzza a kábelnél fogva.

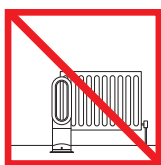

Ne tárolja hőforrások közelében.



Ne használja nyílt láng mellett.



Tilos a készüléket a hőlégbefűvónál fogva szállítani. A hőlégbefűvő nem fogantyú.



A túlhevülés és a tűzveszély elkerülése érdekében tilos a készüléket letakarni.

VIKTIGE SIKKERHETSANVISNINGER

FØR DU TAR I BRUK DETTE PRODUKTET, MÅ DU LESE ALLE INSTRUKSJONER OG ADVARSLER I DENNE HÅNDBOKEN OG PÅ SELVE PRODUKTET

Ved bruk av elektriske apparater må du følge noen grunnleggende forholdsregler, deriblant:



ADVARSEL

BÅDE VIFTEN OG FJERNKONTROLLEN INNEHOLDER MAGNETER.

1. Pacemakere og defibrillatorer kan bli påvirket av sterke magnetfelter. Hvis du eller andre i husstanden har pacemaker eller defibrillator, må dere ikke putte fjernkontrollen i lommen eller plassere den nært enheten.
2. Kredittkort og elektroniske lagringsmedia kan også påvirkes av magneter, og bør ikke være i nærheten av fjernkontrollen eller toppen av apparatet.



ADVARSEL

Disse advarslene gjelder apparatet og eventuelt alt verktøy, tilbehør samt ladere eller nettadaptere. FOR Å REDUSERE FARE FOR BRANN, ELEKTRISK STØT ELLER SKADE:

3. Når apparatet er i varmemodus, er det varmt når det er i bruk, og i en kort periode etter bruk. For å unngå brannskader må du ikke la bar hud komme nær varme overflater. Når du flytter apparatet, må du løfte det etter foten, ikke etter luftsløyfeforsterkeren.
4. Hold antennelige materialer som møbler, puter, sengetøy, papir, klær og gardiner minst 0,9 m unna fronten på apparatet, og hold dem unna sidene og baksiden når apparatet er tilkoblet.
5. Dette Dyson-apparatet kan kun brukes av barn fra 8 år og oppover og av personer med reduserte fysiske, sensoriske eller psykiske evner eller med mangel på kunnskap eller erfaring hvis en ansvarlig person holder oppsyn og instruerer dem om sikker bruk av apparatet og om farene ved bruken. Barn må ikke utføre rengjøring eller brukervedlikehold uten oppsyn.
6. M. kun brukes som beskrevet i denne manualen. Ikke utfør annet vedlikehold enn det som vises i denne manualen, eller oppgis av Dyson Helpline. All bruk som ikke er anbefalt av produsenten, kan lede til brann, elektrisk støt eller personskader.
7. Foten må festes godt før bruk. Ikke demonter eller bruk produktet uten at foten er satt på.
8. Foten må festes godt før bruk. Ikke demonter eller bruk produktet uten at foten er satt på.
9. Barn fra 3 til 8 år kan bare slå apparatet på/av forutsatt at det er plassert eller montert på sin tiltenkte normale driftsposisjon, og at de er under tilsyn eller har blitt opplært i hvordan apparatet brukes på en trygg måte, og forstår farene ved det. Barn fra 3 til 8 år kan ikke koble til, regulere og rengjøre apparatet eller utføre brukervedlikehold. **FORSIKTIG** – Enkelte deler på dette produktet kan bli svært varme og forårsake brannskader. Vær spesielt oppmerksom hvis barn eller andre utsatte personer er til stede.
10. KUN egnet for bruk i tørre omgivelser. Må ikke brukes utendørs eller på våte overflater. Må ikke brukes i baderom, steder der det vaskes klær, eller lignende steder innendørs. Apparatet må aldri plasseres slik at det kan velte ned i et badekar eller andre vannbeholdere. Det må ikke brukes eller oppbevares på steder der det kan bli vått, eller i umiddelbar nærhet av et baderom, en dusj eller et svømmebasseng.
11. Dette apparatet har varme deler innvendig. Det må ikke brukes på steder der bensin, maling eller brennbare væsker brukes eller oppbevares, eller der det finnes damp fra slike substanser. Må ikke brukes i kombinasjon med eller ved siden av luftfresere eller lignende produkter.
12. Må ikke plasseres rett under en stikkontakt som er tilkoblet strømmettet.
13. Produktet må alltid kobles rett i et vegguttak. Det må aldri brukes med en skjøteledning siden overbelastning kan føre til at ledningen blir overopphetet og tar fyr.
14. Ikke ta i noen del av støpselet eller produktet med våte hender.
15. Må ikke brukes når ledningen eller støpselet er skadet. Hvis ledningen er skadet, må den byttes ut av Dyson, representanter for Dyson eller lignende kvalifisert personell for å unngå fare.
16. Ikke trekk ut støpslet ved å dra i ledningen. Når du skal trekke ut støpselet, må du holde i dette, ikke i ledningen.
17. Ikke strekk ledningen eller legg den under belastning. Hold ledningen unna varme overflater.
18. Ikke legg ledningen under et gulvteppe. Ikke dekk til ledningen med matter, løpere eller lignende. Legg ledningen i et lite trafikkert område og på et sted hvor ingen snubler i den.
19. For å unngå brann må du aldri bruke varmeapparatet når åpninger eller luftutstrømmingen er blokkert, og det må holdes fritt for støv, lo, hår og annet som kan blokkere luftgjennomstrømmingen. Ikke stikk gjenstander inn i luftinntaksristen eller luftutstrømmingen siden dette kan gi elektrisk støt, føre til brann eller skade apparatet.
20. Må ikke brukes på myke overflater, som en seng, der åpningene kan bli blokkert.
21. For å unngå overoppheting og fare for brann må du ikke tildekke apparatet.
22. Apparatet virker best når det plasseres på gulvet i et hjørne, minst 1 m unna veggene og vendt mot midten av rommet.
23. Slå av alle kontrollknappene før du tar ut støpslet.
24. Ikke bruk rengjøringsmidler eller smøremidler på dette apparatet. Trekk ut støpselet for rengjøring eller vedlikehold.
25. Hvis det er en løs kobling mellom støpselet og stikkkontakten, eller hvis støpselet blir svært varmt, kan det hende at stikkkontakten må byttes. Kontakt en kvalifisert elektriker for å bytte stikkkontakten.
26. Risiko for elektrisk støt. Denne fjernkontroll er utstyrt med et lite batteri. Fjernkontrollen oppbevares utilgjengelig for barn, og sørg for at barn ikke svelger batteriet. Oppsøk lege umiddelbart hvis batteriet svelges.
27. Hvis produktet ikke fungerer som det skal, har fått et hardt slag, er blitt mistet ned, skadet, etterlatt utendørs eller mistet i vann, må det ikke brukes, og du må kontakte Dyson Helpline.
28. Kontakt Dyson Helpline når det er nødvendig med service eller reparasjoner. Ikke demonter produktet siden det kan føre til elektrisk støt eller brann hvis produktet blir satt sammen feil igjen.



VIKTIGE SIKKERHETSFUNKSJONER

For din sikkerhet slår dette apparatet seg av automatisk hvis det velter eller blir overopphetet. Hvis apparatet slår seg av automatisk, må du trekke ut støpselet og la det avkjøles. Før du skrur på apparatet igjen, må du undersøke og fjerne hindringer og forvise deg om at apparatet står på en jevn og stabil overflate.

LES OG TA VARE PÅ DISSE INSTRUKSJONENE

DETTE DYSON-APPARATET ER KUN LAGET FOR BRUK I HUSHOLDNINGER



Ikke dra i ledningen.

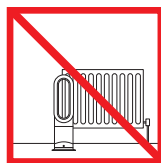

Må ikke oppbevares i nærheten av varmekilder.

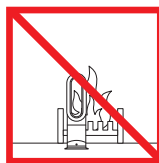

Må ikke brukes i nærheten av åpen ild.



Må ikke løftes etter luftsløyfeforsterkeren. Luftsløyfeforsterkeren er ikke et håndtak.



For å unngå overoppheting og fare for brann må du ikke tildekke apparatet.

WAŻNE INSTRUKCJE DOTYCZĄCE BEZPIECZEŃSTWA

W CELU ZMNIEJSZENIA RYZYKA WZNIECENIA POŻARU, PORĄŻENIA ELEKTRYCZNEGO LUB ODNIESIENIA OBRAŻEŃ, PODCZAS UŻYTKOWANIA URZĄDZENIA ELEKTRYCZNEGO NALEŻY PRZESTRZEGAĆ PODSTAWOWYCH ZASAD BEZPIECZEŃSTWA UWZGLĘDNIAJĄC PONIŻSZE

Podczas użytkowania sprzętu elektrycznego należy zawsze przestrzegać podstawowych zasad bezpieczeństwa, włączając poniższe:



OSTRZEŻENIE

WENTYLATOR I PILOT ZDALNEGO STEROWANIA ZAWIERAJĄ MAGNESY.

1. Rozruszniki i defibrylatory mogą zostać poddane działaniu silnego pola magnetycznego. Osoby posiadające rozrusznik lub defibrylator powinny unikać przechowywania pilota w kieszeni lub w pobliżu tych urządzeń.
2. Karty kredytowe i elektroniczne nośniki danych również mogą być podatne na wpływ magnesów, dlatego powinny być przechowywane z daleka od pilota zdalnego sterowania i górnej części urządzenia.



OSTRZEŻENIE

Te ostrzeżenia dotyczą urządzenia, a w stosownych przypadkach mają także zastosowanie do wszystkich narzędzi, końcówek, ładowarek oraz wtyczek i gniazd zasilania.

ABY UNIKNĄĆ RYZYKA POŻARU, PORĄŻENIA PRĄDEM LUB URAZU:

3. W trybie nagrzewania urządzenie jest gorące podczas działania oraz przez krótki okres po jego wyłączeniu. Aby uniknąć poparzeń, nie należy dotykać gorących powierzchni nieosłoniętą skórą. Przenosząc urządzenie, należy chwycić za podstawę, a nie za obręcz.
4. Urządzenie nie powinno stać w pobliżu materiałów łatwopalnych, takich jak meble, poduszki, pościel, papier, odzież, zasłony i firany, a jego przednia część powinna być od nich oddalona o co najmniej 0,9 m, gdy urządzenie jest podłączone do zasilania.
5. Dzieci powyżej 8 roku życia oraz osoby o ograniczonych możliwościach fizycznych, czuciowych lub umysłowych bądź nieposiadające odpowiedniego doświadczenia i wiedzy mogą korzystać z tego urządzenia firmy Dyson jedynie pod nadzorem osoby odpowiedzialnej lub po uzyskaniu od takiej osoby instrukcji dotyczących bezpiecznego użytkowania urządzenia, jeśli rozumieją związane z tym zagrożenia. Dzieci bez nadzoru dorosłych nie mogą przeprowadzać czyszczenia ani prac konserwacyjnych.
6. Urządzenie należy używać zgodnie z instrukcją. Nie wolno przeprowadzać czynności konserwacyjnych innych, niż określone w instrukcji obsługi firmy Dyson lub zalecane przez Dział Obsługi Klienta firmy Dyson. Inne wykorzystanie, niezalecane przez producenta, może spowodować pożar, porażenie prądem lub obrażenia ciała.
7. Przed rozpoczęciem użytkowania należy prawidłowo zamocować podstawę. Nie rozmontowywać ani nie użytkować bez zamontowanej podstawy.
8. Urządzenie nie może służyć zabawie. Zachować szczególną ostrożność, w przypadku gdy odkurzacz jest obsługiwany przez dzieci bądź używany w ich pobliżu. Dzieci w wieku poniżej 3 lat mogą zbliżyć się do urządzenia wyłącznie pod stałym nadzorem. Nie zezwalać dzieciom na zabawę urządzeniem ani pilotem.
9. Dzieci w wieku od 3 do 8 lat mogą włączać i wyłączać urządzenie pod warunkiem, że urządzenie znajduje się w położeniu umożliwiającym prawidłowe działanie oraz po uzyskaniu instrukcji dotyczących bezpiecznego użytkowania urządzenia oraz związanych z tym zagrożeń. Dzieci w wieku od 3 do 8 lat nie powinny podłączać urządzenia do zasilania, regulować go, czyścić ani przeprowadzać prac konserwacyjnych. UWAGA – Niektóre części tego produktu mogą być bardzo gorące i spowodować oparzenia. Należy zachować szczególną ostrożność w przypadku przebywania w pobliżu urządzenia dzieci i innych osób podatnych na obrażenia.
10. Używać TYLKO w suchych pomieszczeniach. Nie używać na wolnym powietrzu ani na mokrych powierzchniach. Nie używać w łazienkach, pralniach ani pomieszczeniach o podobnym przeznaczeniu. Nigdy nie ustawiać urządzenia w miejscu, z którego mogłoby spaść do wanny lub innego naczynia z wodą. Nie używać ani nie przechowywać urządzenia w miejscach narażonych na działanie wody lub w bezpośrednim sąsiedztwie wanny, prysznicza lub basenu.
11. Urządzenie zawiera wewnątrz gorące części. Nie używać grzejnika w miejscach stosowania lub przechowywania paliw, lakierów lub łatwopalnych płynów ani w miejscach, gdzie występują opary tych substancji. Nie używać w połączeniu z odświeżaczami powietrza lub podobnymi urządzeniami ani w ich bezpośredniej bliskości.
12. Nie umieszczać bezpośrednio poniżej gniazda zasilającego.
13. Zawsze podłączać bezpośrednio do gniazda ściennego. Nigdy nie używać przedłużacza, ponieważ przeciążenie może spowodować jego rozgrzanie i zapłon.
14. Nie chwycić wtyczki oraz urządzenia mokrymi dłońmi.
15. Nie używać urządzenia z uszkodzeniami przewodu lub wtyczki. W razie uszkodzenia przewodu zasilającego, aby uniknąć niebezpieczeństwa, należy zlecić jego wymianę firmie Dyson lub autoryzowanemu serwisowi albo osobom o odpowiednich kwalifikacjach.
16. Nie odłączać urządzenia od zasilania, ciągnąc za kabel. W celu odłączenia urządzenia od zasilania należy pociągnąć za wtyczkę, nie za kabel.
17. Nie należy rozciągać ani naprężać kabla. Kabel należy trzymać z daleka od nagranych powierzchni.
18. Nie należy prowadzić kabla pod dywanami lub wykładzinami. Nie należy przykrywać go dywanikami, chodnikami ani podobnymi rodzajami pokryć podłogowych. Kabel powinien znajdować się w miejscu, w którym nie powoduje ryzyka potknięcia się o niego.
19. Aby nie dopuścić do pożaru, nie należy używać w przypadku zablokowania któregośkolwiek z wylotów, a także nie można dopuścić do zakurzenia, zanieczyszczenia włóknami, włosami lub innymi materiałami mogącymi zmniejszyć przepływ powietrza. Nie umieszczać przedmiotów we wlocie lub wylocie powietrza, ponieważ może to być przyczyną porażenia prądem, pożaru albo usterki urządzenia.



20. Nie używać na miękkich powierzchniach, takich jak łóżka, gdzie mogłoby dojść do zablokowania otworów.
21. Aby zapobiec przegrzaniu i pożarowi, nie przykrywać urządzenia.
22. W celu zapewnienia optymalnego działania położyć urządzenie na podłodze w narożniku pomieszczenia, w odległości co najmniej 1 m od ściany, skierowane do środka pomieszczenia.
23. Przez odłączeniem odkurzacza od zasilania należy wyłączyć wszystkie jego funkcje.
24. Nie czyścić tego urządzenia żadnymi środkami czyszczącymi ani nie smarować go żadnymi smarami. Przed rozpoczęciem czyszczenia lub wykonywania jakichkolwiek czynności konserwacyjnych należy odłączyć urządzenie od sieci zasilającej.
25. Jeżeli między wtyczka i gniazdo są zbyt luźno dopasowane lub wtyczka rozgrzewa się, może być konieczna wymiana gniazda. Wymianę gniazda należy zlecić wykwalifikowanemu elektrykowi.
26. Ryzyko zakrztuszenia się - ten pilot zawiera matą baterię. Pilot zdalnego sterowania powinien być przechowywany w miejscu niedostępnym dla dzieci w celu uniknięcia połknięcia baterii. Jeśli bateria zostanie połknięta należy natychmiast zgłosić się do lekarza.
27. Jeśli urządzenie nie pracuje tak jak powinno, jest uszkodzone, zostało mocno uderzone, upadło, jest zawilgocone lub zamoczone, wówczas nie należy go używać. Zaleca się niezwłoczny kontakt z infolinią Dyson.
28. W razie konieczności naprawy należy skontaktować się z serwisem Dyson. Nie rozbierać urządzenia samodzielnie. Niefachowe rozmontowanie może być przyczyną pożaru bądź porażenia prądem.

WAŻNE INSTRUKCJE DOTYCZĄCE BEZPIECZEŃSTWA

W celu zapewnienia bezpieczeństwa urządzenie wyposażono w automatyczne wyłączniki, uaktywniane, gdy urządzenie się przewróci lub przegrzeje. W przypadku uaktywnienia przełączników należy odłączyć urządzenie od zasilania i poczekać, aż ostygnie. Przed jego ponownym uruchomieniem należy sprawdzić, czy otwory nie są zablokowane, i ustawić na twardej, poziomej powierzchni.

NINIEJSZE INSTRUKCJE NALEŻY PRZECZYTAĆ I ZACHOWAĆ

URZĄDZENIE JEST PRZEZNACZONE WYŁĄCZNIE DO UŻYTKU DOMOWEGO

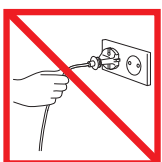

Nie należy ciągnąć za kabel.

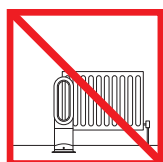

Nie należy przechowywać w pobliżu źródeł ciepła.



Nie należy używać w pobliżu otwartego ognia.



Nie przenosić za obręcz. Nie jest ona uchwytem.

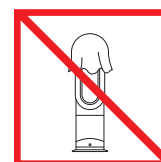

Aby zapobiec przegrzaniu i pożarowi, nie przykrywać urządzenia.

RECOMENDAÇÕES DE SEGURANÇA IMPORTANTES

ANTES DE UTILIZAR ESTE APARELHO, LEIA TODAS AS INSTRUÇÕES E MARCAS DE ATENÇÃO DESTE MANUAL E NO APARELHO

Quando utilizar um aparelho eléctrico, devem-se sempre seguir umas precauções básicas, incluindo as seguintes:



AVISO

A VENTONINHA E O COMANDO À DISTÂNCIA CONTÊM ÍMANES.

1. Os pacemakers e desfibriladores podem ser afectados por fortes campos magnéticos. Se você ou alguém em sua casa tiver um pacemaker ou desfibrilador, evite colocar o comando à distância num bolso ou perto do dispositivo.
2. Os cartões de crédito e os sistemas de armazenamento electrónico podem ser afectados pelos ímanes e devem ser mantidos afastados do comando à distância e da parte superior do aparelho.



AVISO

Estes avisos aplicam-se ao aparelho e ainda, quando aplicável, a todos os acessórios, ferramentas, carregadores ou adaptadores de corrente.

PARA REDUZIR O RISCO DE INCÊNDIO, CHOQUE ELÉCTRICO OU FERIMENTOS:

3. Quando utilizado no modo de aquecimento, o aparelho fica quente durante a utilização ou por um curto período após ser usado. Para evitar queimaduras, não toque com a pele nas superfícies quentes. Quando deslocar o aparelho, pegue nele pela base e não pelo amplificador da circulação do ar.
4. Mantenha todos os materiais combustíveis, como móveis, almofadas, roupa de cama, papéis, roupas e cortinas, afastados pelo menos 0,9 m da parte da frente do aparelho e mantenha-os também afastados das partes laterais e traseira, quando o aparelho estiver ligado.
5. Este aparelho da Dyson pode ser utilizado por crianças a partir dos 8 anos de idade, e mais, e pessoas com capacidades físicas, sensoriais ou de raciocínio reduzidas ou falta de experiência e conhecimento, apenas se tiverem sido supervisionadas ou instruídas, de forma segura, relativamente ao uso do aparelho por uma pessoa responsável, e compreendam os perigos envolvidos. A limpeza e a manutenção pelo utilizador não devem ser efectuadas por crianças sem supervisão.
6. Use apenas conforme descrito neste manual. Não execute qualquer tarefa de manutenção ou reparação que não esteja indicada neste manual ou não tenha sido recomendada pelo serviço de atenção ao cliente da Dyson. Qualquer outra utilização não recomendada pelo fabricante pode causar incêndio, choque eléctrico ou ferimentos.
7. É necessário fixar bem a base antes de utilizar o aparelho. Não desmonte, nem utilize sem a base estar instalada.
8. Não permita que seja utilizado como brinquedo. Será necessária especial atenção quando for usado por crianças ou próximo delas. As crianças com menos de 3 anos devem ser afastadas, a não ser que estejam sob vigilância contínua. Deve vigiar as crianças para garantir que não brincam com o aparelho e o comando à distância.
9. As crianças entre 3 e 8 anos só devem ligar/desligar o aparelho, desde que este tenha sido colocado ou instalado na sua posição de funcionamento normal pretendida, se tiverem sido supervisionadas ou instruídas sobre a utilização do aparelho de uma forma segura e compreendam os perigos envolvidos. As crianças entre 3 e 8 anos não devem ligar, regular e limpar o aparelho nem realizar a manutenção do utilizador. CUIDADO – Algumas peças deste produto podem ficar muito quentes e causar queimaduras. Tem de prestar especial atenção se crianças e pessoas vulneráveis estiverem presentes.
10. Adequado APENAS para locais secos. Não utilize no exterior, nem sobre superfícies molhadas. Não utilize em casas de banho, áreas de lavandaria ou locais interiores semelhantes. Nunca coloque o aparelho onde possa cair numa banheira ou noutro recipiente com água. Não utilize ou guarde onde possa ficar molhado ou junto a uma banheira, chuveiro ou piscina.
11. Este aparelho tem peças que aquecem no seu interior. Não utilize em áreas onde sejam utilizados ou armazenados líquidos inflamáveis, gasolina ou tintas, nem onde existam vapores destes produtos. Não utilize juntamente ou muito perto de ambientadores ou produtos semelhantes.
12. Não coloque directamente por baixo de uma tomada eléctrica.
13. Ligue sempre a ficha directamente numa tomada. Nunca utilize cabos de extensão porque uma sobrecarga pode resultar no sobreaquecimento do cabo e incêndio.
14. Não toque em nenhuma parte da ficha ou do aparelho com as mãos molhadas.
15. Não utilize o aparelho se o cabo ou a ficha estiverem danificados. Se o cabo fornecido estiver danificado, terá de ser substituído pela Dyson, por um agente de reparações ou por pessoas com qualificações semelhantes, para evitar perigos.
16. Não desligue o aparelho puxando pelo cabo. Para o desligar, agarre a ficha e não o cabo.
17. Não puxe ou pegue na máquina pelo cabo. Mantenha o cabo afastado de superfícies quentes.
18. Não tape o cabo com carpetes nem tapetes, nem com coberturas semelhantes. Mantenha o cabo afastado de locais de passagem e de locais onde se possa tropeçar nele.
19. Para evitar um possível incêndio, não utilize com alguma abertura ou saída de ar bloqueada e mantenha-o sem pó, algodão, cabelos ou outras coisas que possam reduzir o fluxo de ar. Não introduza qualquer objecto na grelha de entrada de ar ou na saída de ar porque isso pode causar choque eléctrico ou incêndio, ou danificar o aparelho.
20. Não utilize sobre superfícies macias, como uma cama, onde as aberturas possam ficar bloqueadas.
21. Para evitar riscos de sobreaquecimento e incêndio, não cubra o aparelho.
22. Para o melhor desempenho, coloque no chão, no canto da sala, a pelo menos 1 m de qualquer parede e virado para o centro da sala.
23. Desligue todos os controlos antes de desligar a ficha do aparelho.
24. Não utilize agentes de limpeza ou lubrificantes neste aparelho. Tire a ficha da tomada antes de limpar ou realizar qualquer manutenção.



25. Se houver uma má ligação entre a tomada e a ficha ou a ficha ficar muito quente, a tomada pode precisar de ser substituída. Peça a um electricista qualificado para substituir a tomada.
26. Perigo de asfixia. Este comando à distância contém uma pequena pilha. Mantenha o comando à distância fora do alcance de crianças e tenha cuidado para não engolir a pilha. Se engolir a pilha, entre em contacto com a assistência médica.
27. Se o aparelho não estiver a funcionar como deveria ou se tiver sofrido um impacto violento, uma queda ou outros danos, bem como se tiver sido deixado no exterior ou mergulhado em água, não o utilize e contacte a Linha de Assistência da Dyson.
28. Contacte a Linha de Assistência da Dyson quando precisar de assistência ou reparações. Não desmonte o aparelho porque uma remontagem incorrecta pode resultar em choque eléctrico ou incêndio.

CARACTERÍSTICAS DE SEGURANÇA IMPORTANTES

Para sua segurança, este aparelho está equipado com disjuntores automáticos que são accionados se o mesmo tombar ou sobreaquecer. Se estes interruptores forem accionados, desligue a ficha do aparelho e deixe-o arrefecer. Antes de voltar a ligar o aparelho, verifique e elimine as obstruções e garanta que o mesmo está sobre uma superfície firme e nivelada.

LEIA E GUARDE ESTAS INSTRUÇÕES

ESTE APARELHO DESTINA-SE EXCLUSIVAMENTE AO USO DOMÉSTICO

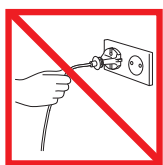

Não puxe pelo cabo.

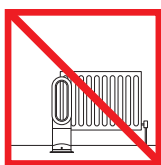

Não guarde o aparelho perto de uma fonte de calor.

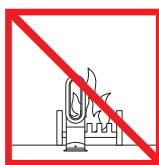

Não o utilize perto de chamas.



Não pegue pelo amplificador da circulação do ar. O amplificador da circulação do ar não é uma pega.

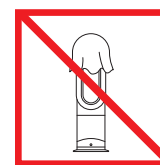

Para evitar riscos de sobreaquecimento e incêndio, não cubra o aparelho.

ВАЖНЫЕ ИНСТРУКЦИИ ПО ТЕХНИКЕ БЕЗОПАСНОСТИ

ПЕРЕД ИСПОЛЬЗОВАНИЕМ УСТРОЙСТВА ПРОЧИТАЙТЕ ВСЕ ИНСТРУКЦИИ И ПРЕДУПРЕЖДЕНИЯ В ДАННОМ РУКОВОДСТВЕ И НА УСТРОЙСТВЕ

При пользовании электроприбором необходимо всегда соблюдать основные меры предосторожности, включая те, что приведены ниже:



ПРЕДУПРЕЖДЕНИЕ

ВЕНТИЛЯТОР И ПУЛЬТ ДИСТАНЦИОННОГО УПРАВЛЕНИЯ СОДЕРЖАТ МАГНИТЫ.

1. Кардиостимуляторы и дефибрилляторы могут подвергаться сильному электромагнитному полю. Если Вы или кто-то из Вашей семьи, друзей использует кардиостимулятор или дефибриллятор, избегайте близкого контакта с пультом дистанционного управления и не носите его с собой в кармане.
2. Магниты могут также оказать неблагоприятное воздействие на кредитные карты и электронные носители информации, поэтому эти предметы следует держать на некотором расстоянии от пульта дистанционного управления и верхней части устройства.



ПРЕДУПРЕЖДЕНИЕ

Эти предупреждения относятся к устройству, а также к любым съемным приспособлениям, принадлежностям, зарядным устройствам и адаптерам питания в случаях, где они применимы.

ВО ИЗБЕЖАНИЕ РИСКА ВОЗГОРАНИЯ, ПОРАЖЕНИЯ ЭЛЕКТРИЧЕСКИМ ТОКОМ ИЛИ ПОЛУЧЕНИЯ ТРАВМЫ:

3. Когда устройство используется в режиме обогревателя, оно нагревается и продолжает быть теплым некоторое время после использования. Во избежание ожогов не касайтесь горячих поверхностей. При перемещении устройства держите его за основание, а не за усилитель воздушного контура.
4. Держите подверженные возгоранию предметы, такие как мебель, подушки, постельные принадлежности, бумага, одежда и шторы, на расстоянии не менее 0,9 м от передней части устройства и на достаточно большом расстоянии от боковых и задних сторон, когда устройство подключено к источнику питания.
5. Дети в возрасте от 8 лет, лица с ограниченными физическими, сенсорными или умственными возможностями, а также лица, не имеющие достаточного опыта и знаний, могут использовать это устройство Dyson только в присутствии человека, отвечающего за их безопасность, или после получения от ответственного лица инструкций по безопасному использованию устройства при условии понимания существующих рисков. Очистка и обслуживание устройства не должны выполняться детьми без присмотра.
6. Не выполняйте работы по обслуживанию, кроме указанных в данном руководстве или рекомендованных службой поддержки компании Dyson. Любое другое использование, не рекомендуемое изготовителем, может привести к пожару, поражению электрическим током или травмам.
7. Перед началом работы необходимо надежно прикрепить основание. Не разбирайте устройство и не эксплуатируйте его без прикрепленного основания.
8. Не разрешайте детям играть с устройством. Устройство не является игрушкой. Будьте крайне осторожны при использовании устройства детьми или поблизости от них. Дети младше 3 лет должны быть под присмотром взрослых, если находятся рядом с устройством. Не позволяйте детям играть с устройством и пультом дистанционного управления.
9. Дети от 3 до 8 лет могут только включать/выключать устройство, если оно размещено и установлено в нормальном рабочем положении. Дети должны получить соответствующие инструкции и знать, как правильно использовать устройство, чтобы избежать опасности. Дети от 3 до 8 лет не должны включать устройство в электрическую сеть, регулировать, очищать или чинить устройство. **ВНИМАНИЕ.** – Некоторые компоненты устройства могут быть очень горячими и вызвать ожоги. Проявите осторожность, если в области работы устройства находятся дети или люди, требующие особого внимания.
10. Предназначено для использования ТОЛЬКО в сухих местах. Не используйте на улице или на влажных поверхностях. Не используйте в ванных комнатах, местах для стирки и помещениях для схожих целей. Не размещайте устройство в местах, где оно может упасть в ванну или другой резервуар с водой. Не используйте и не храните устройство в местах, где на него может попасть влага, в непосредственной близости от ванны, душа или бассейна.
11. Внутри устройства имеются горячие детали. Не используйте устройство в местах использования или хранения бензина, красок или легковоспламеняющихся жидкостей, а также в помещениях, где могут присутствовать пары этих веществ. Не используйте вместе с освежителями воздуха или аналогичными продуктами.
12. Не устанавливайте устройство непосредственно под настенной розеткой.
13. Включайте устройство непосредственно в настенную розетку. Не используйте удлинитель, поскольку перегрузка может привести к перегреву и возгоранию кабеля.
14. Не касайтесь устройства или вилки кабеля питания влажными руками.
15. Не используйте устройство с поврежденным кабелем электропитания или вилкой. Для обеспечения безопасной эксплуатации замену поврежденного кабеля должен осуществлять специалист Dyson, сервисный агент Dyson или специалист соответствующей квалификации.
16. При выключении устройства не дергайте за кабель. Отключая устройство от сети, беритесь за вилку, а не за кабель.
17. Не натягивайте кабель. Держите его вдали от нагретых поверхностей.
18. Во избежание несчастных случаев и повреждений, не протягивайте сетевой кабель под ковровыми покрытиями и в местах, где ходят люди.

19. Для предотвращения возможного возгорания не эксплуатируйте устройство с закрытым входным или выходным отверстием, очищайте от пыли, ворса, волос и других предметов, которые могут привести к снижению потока воздуха. Не помещайте никакие предметы в решетку на входном отверстии или в выходное отверстие, поскольку это может привести к поражению электрическим током, пожару или повреждению устройства.
20. Не эксплуатируйте устройство на мягких поверхностях, таких как кровать, поскольку в этом случае его отверстия могут оказаться заблокированными.
-  21. Во избежание перегрева и возгорания не накрывайте устройство.
22. Для максимальной эффективности установите устройство на полу в углу комнаты на расстоянии не менее 1 метра от стены и направьте его в центр комнаты.
23. Прежде чем отключить устройство от сети, выключите все элементы управления.
24. Не используйте для обслуживания устройства какие-либо чистящие средства или смазки. Перед чисткой или выполнением техобслуживания отключайте устройство от электросети.
25. Если отсутствует плотный контакт между вилкой и электрической розеткой или вилка становится очень горячей, необходимо заменить электрическую розетку. Для замены электрической розетки обратитесь к квалифицированному электрику.
26. Внимание! Есть риск удушья – пульт дистанционного управления содержит маленькие элементы питания. Держите пульт вдали от детей и не позволяйте им играть с пультом. Если ребенок проглотил батарейку – немедленно обратитесь за медицинской помощью.
27. Если устройство не работает как следует, если оно повреждено, влажное или упало в воду, если есть запах гари, дыма, не используйте его. Обратитесь в Сервисную Службу Dyson для ремонта или замены.
28. При необходимости проведения обслуживания или ремонта обратитесь в службу поддержки компании Dyson. Не разбирайте устройство самостоятельно. Это может стать причиной пожара или поражения электрическим током.

ВАЖНАЯ ИНФОРМАЦИЯ О ЗАЩИТНЫХ СРЕДСТВАХ

Для вашей безопасности устройство оснащено автоматическими выключателями, которые срабатывают при переворачивании или перегреве. При срабатывании переключателей отсоедините устройство от электросети и дайте ему остыть. Перед повторным включением устройства проверьте его отверстия, уберите блокирующие предметы и убедитесь, что устройство находится на ровной и твердой поверхности.

ПРОЧИТАЙТЕ И СОХРАНИТЕ ДАННЫЕ ИНСТРУКЦИИ

ДАННОЕ УСТРОЙСТВО ПРЕДНАЗНАЧЕНО ТОЛЬКО ДЛЯ БЫТОВОГО ПОЛЬЗОВАНИЯ

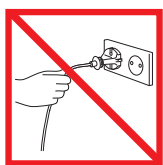

Не тяните за шнур.

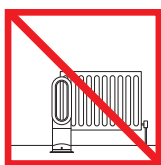

Не храните и не включайте устройство вблизи источников тепла.



Не используйте устройство вблизи открытого огня.



Не переносите устройство, держа его за усилитель воздушного контура. Усилитель воздушного контура не является ручкой для переноса.

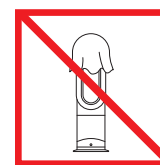

Во избежание перегрева и возгорания не накрывайте устройство.

VIKTIGA SÄKERHETSFORESKRIFTER

INNAN DU ANVÄNDER VERKTYGET LÄS SAMTLIGA ANVISNINGAR OCH VARNINGSTEXTER I BRUKSANVISNINGEN OCH PÅ VERKTYGET

När du använder en elektrisk apparat ska du alltid följa vissa grundläggande säkerhetsföreskrifter, inklusive de följande:



VARNING

BÅDE FLÄKTEN OCH FJÄRRKONTROLLEN INNEHÅLLER MAGNETER.

1. Pacemakers och defibrillatorer kan påverkas av starka magnetiska fält. Om du eller någon i hushållet har en pacemaker eller defibrillator ska du undvika att placera fjärrkontrollen i en ficka eller i närheten av enheten.
2. Kreditkort och elektroniska lagringsmedia kan också påverkas av magneter och bör förvaras på avstånd från fjärrkontrollen och den övre delen av apparaten.



VARNING

De här varningarna gäller maskinen och i förekommande fall, alla verktyg, tillbehör, laddare eller nätadapterar. MINSKA RISKEN FÖR BRAND, ELEKTRISKA STÖTAR OCH PERSONSKADOR:

3. Vid användning i uppvärmningsläget är apparaten varm medan den används och en kort stund därefter. Om bar hud kommer i kontakt med heta ytor kan brännskada uppkomma. När du flyttar apparaten ska du hålla den i nederdelen och inte i luftströmsförstärkaren.
4. Håll brännbart material som möbler, kuddar, sängkläder, papper, kläder och gardiner minst 0,9 m från apparatens främre del, sidor och bakparti när apparaten är inkopplad.
5. Denna Dyson-produkt får användas av barn från 8 års ålder och personer med nedsatt fysisk, sensorisk eller psykisk förmåga om de övervakas eller anvisas av en ansvarig person som vet hur produkten används på ett säkert sätt och som förstår riskerna som användningen innebär. Rengöring och användarunderhåll får inte göras av barn utan överinseende.
6. Användning får bara ske enligt beskrivningen i den här bruksanvisningen. Utför inget underhåll på egen hand annat än det som visas i bruksanvisningen eller anvisas av Dysons kundtjänst. All användning som inte rekommenderats av tillverkaren kan medföra brand, elektrisk stöt eller personskada.
7. Nederdelen måste sitta fast ordentligt före användningen. Ta inte isär verktyget och använd det inte om nederdelen sitter fast ordentligt.
8. Värmaren får inte användas som leksak. Var särskilt uppmärksam om den används av eller i närheten av barn. Barn under tre års ska hållas på avstånd om man inte har uppsikt över dem hela tiden. Barn bör förhindras att leka med apparaten och fjärrkontrollen.
9. Barn mellan tre och åtta år får bara slå på/av apparaten förutsatt att den har placerats eller installerats på avsedd normal användningsplats och att de hålls under uppsikt eller har fått instruktioner om hur apparaten används på ett säkert sätt och att de förstår riskerna. Barn mellan tre och åtta år får inte ansluta, reglera eller rengöra apparaten eller utföra användarunderhåll. VAR FÖRSIKTIG! – Vissa delar av den här produkten kan bli mycket heta och orsaka brännskador. Särskild uppmärksamhet ska ägnas där barn och svaga personer är närvarande.
10. Får ENDAST användas i torra miljöer. Använd den inte utomhus eller på våta ytor. Får ej användas i badrum, tvättstugor eller liknande inomhusställen. Placera aldrig apparaten där den kan falla ner i ett badkar eller annan vattenbehållare. Den får inte användas eller förvaras där den kan bli våt eller i omedelbar närhet till ett badkar, en dusch eller en swimmingpool.
11. Apparaten har heta inre delar och bör inte användas på platser där bensin, färg eller andra brandfarliga varor förvaras eller avger ångor. Använd den inte tillsammans med lufrenare eller liknande.
12. Ställ den inte nära ett eluttag.
13. Sätt alltid stickkontakten direkt i vägguttaget. Använd inte förlängningsladd eftersom ett överslag kan medföra att elkabeln överhettas och fattar eld.
14. Ta inte i verktyget eller dess elanslutningar med våta händer.
15. Använd inte en trasig sladd eller stickpropp. Om elsladden är skadad måste den för undvikande av skada eller olyckshändelse bytas ut av Dyson, företagets representant eller annan yrkeskunnig person.
16. Dra inte i själva sladden när du ska dra ur kontakten. Håll i kontakten för att dra ut den, inte i sladden.
17. Sträck inte kabeln och utsätt den inte för påfrestningar. Håll sladden borta från våta ytor.
18. Dra inte sladden under en matta. Täck inte sladden med grova mattor, löpare eller motsvarande övertäckningar. Håll sladden borta från trafikerade områden och se till att ingen kan snubbla på den.
19. För att undvika brand, använd inte värmaren om något inlopp eller utlopp är blockerat och ta bort damm, skräp, hår eller annat som kan minska luftströmmen. Lägg inga föremål i inloppet eller utloppet eftersom det kan medföra elstötar eller brand och/eller skada apparaten.
20. Får ej användas på mjuka ytor som t.ex. sängar där öppningarna kan blockeras.
21. För att undvika överhettning och brandrisk, täck inte över apparaten.
22. För bästa prestanda ska apparaten placeras på golvet, i hörnet av rummet, minst en meter från en vägg och vara vänd mot mitten av rummet.
23. Stäng av alla reglage innan du drar ur kontakten.
24. Sträck inte kabeln och utsätt den inte för påfrestningar. Håll sladden borta från våta ytor.
25. Om stickkontakten sitter löst i eluttaget eller om stickkontakten blir mycket het måste eluttaget kanske bytas ut. Hör med en behörig elektriker om byte av eluttaget.
26. Risk för elektrisk stöt – denna fjärrkontroll är utrustad med ett litet batteri. Håll fjärrkontrollen borta från barn och se till att barnet inte sväljer batteriet. Uppsök omedelbart en läkare om batteriet har svalts.
27. Om maskinen inte fungerar som den ska, har fått en kraftig stöt, har tappats, skadats, lämnats utomhus eller fallit i vatten ska den inte användas. Kontakta Dysons akutnummer.

28. Kontakta Dysons akutnummer vid behov av service eller reparation. Ta inte isär maskinen eftersom felaktig montering kan resultera i elektriska stötar eller brand.

VIKTIGA SÄKERHETSFUNKTIONER

Av säkerhetsskäl har apparaten utrustats med strömbrytare som stänger av apparaten automatiskt om den tippas eller överhettas. Om strömbrytarna aktiverats, stäng av strömmen och låt apparaten svalna. Innan apparaten startas om, kontrollera och åtgärda eventuella blockeringar och se till att den står stadigt.

LÄS OCH SPARA DESSA INSTRUKTIONER

DENNA MASKIN ÄR ENDAST AVSEDD FÖR HUSHÅLLSBRUK

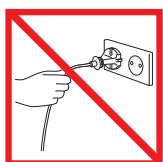

Ne vlecite kabla.

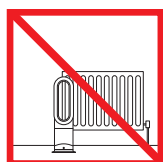

Ne hranite v bližini virov toplote.



Ne uporabljajte v bližini odprtega ognja.



Naprave ne prenašajte tako, da jo držite za obroč. Obroč ni ročaj.

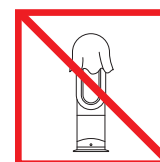

Da bi preprečili nevarnost pregrevanja in požara, naprave ne pokrivajte.

POMEMBNA VARNOSTNA NAVODILA

PRED UPORABO TE NAPRAVE PREBERITE VSA NAVODILA IN OPOZORILA V TEM PRIROČNIKU ZA UPORABO IN NA NAPRAVI

Pri uporabi električne naprave, upoštevajte osnovne varnostne ukrepe, vključno z naslednjimi:



OPOZORILO

VENTILATOR IN DALJINSKI UPRAVLJALNIK IMATA VGRAJENE MAGNETE.

1. Magnetno polje lahko vpliva na delovanje srčnega spodbujevalnika in defibrilatorja. Če imate vi ali kdo v vaši bližini srčni spodbujevalnik ali defibrilator, daljinskega upravljalnika ne dajajte v žep in se ne zadržujte v bližini ventilatorja.
2. Magneti lahko škodujejo kreditnim karticam in elektronskim pomnilniškim medijem, zato se z njimi ne približujte daljinskemu upravljalniku ali zgornjemu delu naprave.



OPOZORILO

Ta opozorila veljajo za napravo ter za vse pripomočke, nastavke, polnilnike in omrežne vmesnike, kjer je to primerno.

ZA PREPREČITEV TVEGANJA POŽARA, ELEKTRIČNEGA UDARA ALI POŠKODBE:

3. Med uporabo se naprava zelo segreje in ostane vroča še kratek čas po uporabi. Da preprečite opekline, se vročih površin ne dotikajte z golo kožo. Ko premikate grelec, ga primite za podnožje in ne za ojačevalnik.
4. Vnetljivi materiali, kot so pohištvo, blazine, posteljnina, papirji, oblačila in zavese, naj bodo vsaj 0,9 m (3 čevlje) oddaljeni od prednje strani ojačevalnika ter naj ne bodo v bližini stranic in zadnje strani, ko je naprava priklopljena.
5. To napravo Dyson smejo uporabljati otroci od starosti 8 let dalje ali osebe z omejenimi fizičnimi, čutnimi ali intelektualnimi sposobnostmi oziroma osebe brez izkušenj ali znanja le pod nadzorom ali po navodilih odgovorne osebe glede varne uporabe naprave in s tem povezanih nevarnosti. Čiščenja in uporabnikovega vzdrževanja otroci ne smejo opravljati brez nadzora.
6. Sesalec Dyson uporabljajte v skladu z navodili. Ne izvajajte drugih postopkov kot so opisani v navodilih, ali pa se posvetujte z osebjem na telefonski številki za pomoč. Vsak drugačen način uporabe, ki ni skladen z navodili proizvajalca, lahko privede do požara, električnega udara ali telesnih poškodb.
7. Osnovna enota mora biti pred delovanjem naprave skrbno sestavljena. Naprave ne razstavljajte ali uporabljajte brez nameščene osnovne enote.
8. Ne dovolite, da se naprava uporablja kot igrača. Če napravo uporabljajo otroci ali če so med njeno uporabo otroci v bližini, bodite skrajno pazljivi. Otroci, mlajši od 3 let, naj se ne približujejo napravi, če niso stalno pod nadzorom. Poskrbite, da so otroci pod nadzorom in da se ne igrajo s to napravo in daljinskim upravljalnikom.
9. Otroci od 3. do 8. leta starosti lahko napravo samo vklopijo/izklopijo, če je bila nameščena na mesto in so pod nadzorom ali če so poučeni o varni uporabi naprave in razumejo morebitne nevarnosti. Otroci med 3. in 8. letom starosti ne smejo vklapljeti, regulirati in čistiti naprave ali izvajati uporabniškega vzdrževanja. POZOR – Nekateri deli tega izdelka lahko postanejo zelo vroči in povzročijo opekline. Bodite še zlasti previdni, če so zraven otroci in ogrožene skupine.
10. Naprava je primerna za uporabo SAMO v suhem okolju. Ne uporabljajte je na prostem ali na mokrih površinah. Ni za uporabo v kopalnicah, pralnicah in podobnih prostorih. Nikoli ne postavljajte naprave na mesta, s katerih lahko pade v kopalno kad ali drugo posodo, ki vsebuje vodo. Ne uporabljajte in ne shranjujte je tam, kjer bi se lahko zmočila, ali v neposredni bližini kadi, prhe ali bazena.
11. Naprava ima v notranjosti vroče dele. Ne uporabljajte je na območjih, kjer se uporabljajo ali skladiščijo bencin, barve ali vnetljive tekočine ali kjer so prisotni njihovi hlapi. Ne uporabljajte je skupaj ali tik ob osvežilniku zraka ali podobnih izdelkih.
12. Ne nameščajte grelca neposredno pod električno vtičnico.
13. Napravo vedno vklopite neposredno v zidno vtičnico. Ne uporabljajte podaljška, saj se lahko zaradi preobremenitve kabel pregreje in povzroči požar.
14. Ne dotikajte se delov vtičača ali naprave z mokrimi rokami.
15. Ne uporabljajte naprave, če je poškodovan kabel ali vtičač. Če je kabel poškodovan, ga mora zamenjati Dysonov servisni zastopnik ali usposobljena oseba, da bi se izognili nevarnosti.
16. Ne iztikajte vtičača tako, da povlečete za kabel. Vedno primite za vtičač.
17. Ne raztegujte ali izpostavljajte kabla hudim pritiskom. Kabel naj ne bo v bližini segretyh površin.
18. Ne prekrivajte kabla z odejo, preprogo ali kako drugo talno oblogo. Poskrbite, da je kabel umaknjen od obremenjenih/prehodnih predelov.
19. Da preprečite možnost požara, naprave ne uporabljajte, če je zamašena katerakoli odprtina ali reža, in pazite, da odstranite ves prah, dlake in lase ali karkoli drugega, kar bi lahko oviralo pretok zraka. V odprtine ali reže ne vstavljajte ničesar, saj lahko to povzroči električni udar ali požar ali poškoduje napravo.
20. Ne uporabljajte je na mehkih površinah, kot je postelja, kjer se lahko odprtine zamašijo.
21. Da bi preprečili nevarnost pregrevanja in požara, naprave ne pokrivajte.
22. Za najboljše delovanje jo postavite na tla, v kot sobe, vsaj 1 m od zidu in usmerjeno proti središču sobe.
23. Preden izvlečete vtičač, ugasnite sesalnik.
24. Za to napravo ne uporabljajte nobenih čistilnih sredstev ali maziv. Pred čiščenjem ali vzdrževalnimi posegi napravo odklopite z omrežne napetosti.
25. Če vtič in vtičnica ne nalegata pravilno ali pa se zelo segrejeta, bo morda treba zamenjati vtičnico. Vtičnico naj zamenja kvalificiran električar.
26. Nevarnost zadušitve-Daljinski upravljalnik vsebuje majhno baterijo. Daljinski upravljalnik hranite pred otroci, da ne pogoltnejo baterije. Če se baterija pogoltne, nemudoma poiščite zdravniško pomoč.
27. Če naprava ne deluje, kot bi morala, je utrpela močan udarec, padla, bila poškodovana, puščena na prostem ali padla v vodo, je ne uporabljajte, ampak pokličite Dysonovo številko za pomoč.



28. Dysonovo številko za pomoč pokličite, če potrebujete servis ali popravilo. Naprave ne razstavljajte, saj lahko nepravilna sestavitev povzroči električen udar ali požar.

POMEMBNE VARNOSTNE ZNAČILNOSTI

Za vašo varnost je ta naprava opremljena s stikali za samodejni izklop, ki se vklopijo, če se naprava prevrne ali pregreje. Če se to zgodi, izklopite napravo iz omrežja in pustite, da se ohladi. Preden ponovno vklopite napravo, odstranite morebitne blokade in poskrbite, da je naprava nameščena na ravni in trdni podlagi.

PREBERITE IN SHRANITE TA NAVODILA

NAPRAVA DYSON JE NAMENJENA SAMO ZA DOMAČO UPORABO

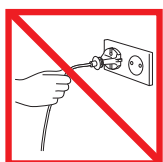

Dra inte i sladden.

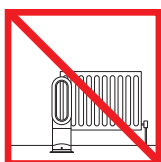

Frvara inte dammsugaren
n.ra v.rmek.llor.



Anv.nd inte dammsugaren i
n.rheten av .ppna l.gor.



Bär inte verktyget i
luftströmförstärkaren. Den
är inget handtag.

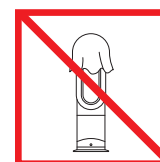

För att undvika överhettning
och brandrisk, täck inte
över apparaten.

ÖNEMLİ GÜVENLİK TALİMATLARI

BU CİHAZI KULLANMADAN ÖNCE BU KILAVUZDAKİ VE CİHAZIN ÜZERİNDEKİ TÜM TALİMATLARI VE UYARI İŞARETLERİNİ OKUYUN

Elektrikli bir cihazı kullanırken, aşağıdakiler de dahil, temel önlemlere daima uyulmalıdır:



UYARI

FAN VE UZAKTAN KUMANDANIN HER İKİSİ DE MİKNATIS İÇERİR.

1. Kalp pilleri ve defibrilatörler güçlü manyetik alandan etkilenebilirler. Eğer siz ya da evinizde yaşayan bireyler de kalp pili ya da defibrilatör bulunuyorsa, uzaktan kumandayı cihazın yanına ya da cebinize koymaktan kaçınınız.
2. Kredi kartları ve elektronik depolama birimleri de mıknatıslardan etkilenebilir. Bu yüzden uzaktan kumandadan ve cihazın üzerinden uzak tutulmalıdır.



UYARI

Bu uyarılar, cihazın kendisi ve söz konusu olduğu durumlarda tüm aletler, aksesuarlar, şarj aletleri veya ana adaptörler için geçerlidir.

YANGIN, ELEKTRİK ÇARPMASI VEYA YARALANMA TEHLİKESİNİ AZALTMAK İÇİN:

3. Cihaz ısıtım modunda kullanıldığında, kullanım esnasında ve kullanımdan kısa süre sonra sıcaktır. Yanma tehlikesinden korunmak için sıcak yüzeylere çıplak derinin değmesine izin vermeyin. Cihazı taşıırken hava halka amplifikatöründen değil, ayaklığından tutarak taşıyınız.
4. Mobilya, yastık, yatak takımı, kağıt, elbise ve perde gibi yanıcı malzemeleri cihazın önünden en az 0,9 m (3 fit) mesafede tutun ve bu malzemeleri cihazın yanları ve arkasından uzakta bulundurun.
5. Dyson cihazı, gözetim altında veya cihazın kullanılmasından sorumlu ve tehlikelerin farkında bir kişinin güvenli olacak şekilde verdiği talimatlar doğrultusunda 8 yaşının üzerindeki tüm çocuklar, fiziksel, duyuşsal veya zihinsel engeli bulunan veya deneyim ve bilgisi bulunmayan kişiler de kullanabilir. Temizlik ve bakım işlemleri, yanında yetişkin biri olmayan çocuklar tarafından yapılmaz.
6. Yalnızca bu kılavuzda açıklanan şekilde kullanınız. Bu kılavuzda gösterilenler ya da Dyson Müşteri Hizmetleri Yardım Hattı tarafından önerilenler haricinde herhangi bir bakım ya da onarım işlemi yapmayınız. Üretici tarafından tavsiye edilmeyen başka herhangi bir şekilde kullanımı yangın, elektrik şoku veya bireylerin sakatlanmasına neden olabilir.
7. Çalıştırmaya başlamadan önce ayaklık güvenli bir şekilde yerleştirilmelidir. Ayaklık yerleştirilmeden sökmeyin veya kullanmayınız.
8. Bir oyuncak gibi kullanılmasına izin vermeyin. Çocuklar tarafından veya onların yanında kullanıldığında çok dikkatli olunmalıdır. 3 yaşından küçük çocuklar sürekli olarak gözetilmedikleri sürece cihazın uzağında tutulmalıdırlar. Cihazla ve uzaktan kumandayla oynamadıklarından emin olmak için çocuklar gözetim altında tutulmalıdır.
9. 3 yaşından büyük olup 8 yaşından küçük olan çocuklar ancak, cihaz istenilen normal çalışma konumuna yerleştirildiğinde veya kurulduğunda ve güvenli şekilde cihazın kullanımı ile ilgili gözetim sağlandıkça veya talimat verildikçe ve mevcut tehlikeyi anlamaları durumunda cihazı açmalıdırlar/kapatmalıdırlar. 3 ila 8 yaş arasındaki çocuklar cihazın fişini takmamalı, düzenleme yapmamalı ve cihazı temizlememeli veya kullanıcı bakımı gerçekleştirmemelidirler. **DİKKAT** – Bu ürünün bazı parçaları çok sıcak olabilir ve yanıklara neden olabilir. Çocukların veya hassas kişilerin bulunması durumunda özel dikkat gösterilmelidir.
10. SADECE kuru yerler için uygundur. Dış mekanlarda veya ıslak yüzeylerde kullanmayınız. Banyoda, çamaşır yıkama alanlarında veya benzer iç mekan konumlarında kullanmayınız. Cihazın küvete veya su dolu kaba düşebileceği yerlere koymayınız. Cihazı ıslanabileceği ve banyo, duş veya yüzme havuzu gibi alanların yakın çevresinde kullanmayınız veya saklamayınız.
11. Bu cihazın içinde sıcak parçalar vardır. Benzin, boya veya yanıcı sıvıların kullanıldığı ya da saklandığı veya buharlarının bulunduğu alanlarda kullanmayınız. Oda spreyi veya benzeri ürünlerle birlikte ya da doğrudan yakınlarında kullanmayınız.
12. Bir elektrik prizinin hemen altında bulundurmayınız.
13. Fişi daima doğrudan bir duvar prizine takınız. Aşırı yüklenme, kablounun aşırı ısınmasına ve alev almasına neden olabileceğinden, asla bir uzatma kablosuyla kullanmayınız.
14. Fişi veya cihazın herhangi bir kısmını ıslak elle tutmayınız.
15. Cihazı hasarlı bir kablo veya fişle kullanmayınız. Elektrik kablosu hasar gördüyse, riski önlemek amacıyla Dyson veya servis acentası ya da benzer ehliyetli kişiler tarafından değiştirilmelidir.
16. Fişi prizden çıkarırken kablodan çekerek çıkarmayınız. Prizden çıkarmak için kablodan değil, fişten tutunuz.
17. Kabloyu germeyin, gerilecek kadar yük altında tutmayınız. Kabloyu sıcak yüzeylerden uzak tutunuz.
18. Kabloları halının altına döşemeyin. Kablounun yolluk, kilim, paspas veya benzeri şeylerin altında kalmamasına dikkat ediniz. Kabloyu üstünde yürünmeyen ve takılıp düşme riski olmayan yerlere koyunuz.
19. Olası bir yangını önlemek için, herhangi bir açıklık veya çıkış tıkalıyken kullanmayınız ve toz, hav, saç ve hava akışını azaltabilecek diğer maddeleri burarlardan uzak tutunuz. Elektrik şokuna, yangına veya cihazın zarar görmesine neden olabileceği için giriş ızgarasının ve çıkış açıklığının içine herhangi bir nesne koymayınız.
20. Açıklıkların tıkanabileceği yatak gibi yumuşak yüzeylerin üstünde kullanmayınız.
21. Aşırı ısınmayı ve yangın riskini önlemek için cihazın üzerini örtmeyin.
22. En iyi performansı elde etmek için cihazı zemine, odanın köşesine, duvarlardan 1 m uzağa ve ön kısmı odanın merkezine bakacak şekilde yerleştiriniz.
23. Fişten çıkarmadan önce tüm düğmeleri kapatınız.
24. Bu cihaz üzerinde hiçbir temizlik malzemesi veya yağlayıcı kullanmayınız. Temizlemeden veya bakım yapmadan önce cihazın fişini çekiniz.
25. Fiş ve priz arasında herhangi bir gevşeklik varsa veya fiş aşırı sıcak bir duruma gelirse prizden değiştirilmesi gerekli olabilir. Prizi değiştirmek için kalifiye bir elektrikçi ile kontrol ediniz.

26. Boğulma riski- Bu uzaktan kumanda ünitesi küçük batarya içerir. Uzaktan kumandayı çocuklardan uzak tutun ve yutmayın. Eğer batarya yutulursa, medikal yardım'a başvurun.
27. Cihaz çalışması gerektiği gibi çalışmıyorsa, şiddetli bir darbeye maruz kaldıysa, yere düşürüldüyse, zarar gördüyse, dış ortamlarda bırakıldıysa veya suya düşürüldüyse kesinlikle kullanmayın ve Dyson Yardım Hattı ile iletişim kurun.
28. Servis veya tamir gerektiğinde Dyson Yardım Hattı ile iletişim kurun. Hatalı montaj, elektrik çarpmasına veya yangına neden olabileceğinden, cihazınızı kesinlikle söküp açmayın.

ÖNEMLİ GÜVENLİK ÖZELLİKLERİ

Bu cihaz, devrilme veya aşırı ısınma durumlarında güvenliğinizi için devreye giren otomatik güç kesme anahtarlarıyla donatılmıştır. Bu anahtarlar devreye girerse, cihazın fişini prizden çekin ve cihazı soğumaya bırakın. Cihazı tekrar çalıştırmadan önce her türlü tıkanıklığı kontrol ederek giderin ve cihazın sert ve düz bir yüzeyde olduğundan emin olun.

BU TALİMATLARI OKUYUN VE SAKLAYIN

BU DYSON CİHAZI YALNIZCA EVDE KULLANIM İÇİNDİR



Kablodan çekerek fişten çıkarmayın.

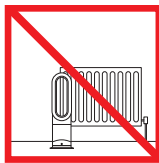

Isı kaynaklarının yakınına koymayın.

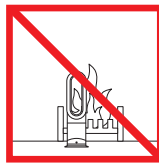

Açık alev kaynağına yakın kullanmayın.



Hava halka amplifikatöründen tutarak taşımayın. Hava halka amplifikatörü bir tutamaç değildir.



Aşırı ısınmayı ve yangın riskini önlemek için cihazın üzerini örtmeyin.

סיבוש תוחיטב ינייפאמ

למען בטיחותך, מכשיר זה מצויד במתג כיבוי אוטומטי שמופעל במקרה שהמכשיר נופל או מתחמם יתר על המידה. אם המתג מופעל, נתק את המכשיר מהחשמל והנח לו להתקרר. לפני הפעלת המכשיר מחדש, בדוק אם קיימות חסימות ונקה אותן וכן ודא שהמכשיר ממוקם על משטח יציב וישר.

הילע רומשלו ולא תוארוה אורקל שי

מכשיר זה של חברת Dyson ועד לשימוש ביתי בלבד



כדי למנוע חימום יתר וסכנת שריפה, אין לכסות את המכשיר.



אין לשאת את המכשיר באמצעות המגבר בצורת הלולאה. המגבר בצורת לולאה אינו ידית.

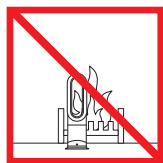

אסור להשתמש במכשיר ליד להבה גלויה.

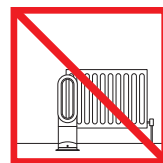

אסור להשאיר את המכשיר ליד מקורות חימום.

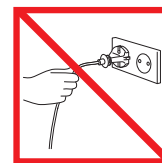

אסור למשוך את כבל החשמל מהשקע.

הוראות בטיחות חשובות

לפני השימוש במכשיר זה, קרא את כל ההוראות וסימני האזהרה במדריך זה ועל-גבי המכשיר בעת שימוש במכשיר חשמלי יש לפעולתמיד בהתאם לאמצעי זהירות בסיסיים

אזהרה



המאוורר והשלט הרחוק מכילים מגנטים.

1. קוצבי לב ודפיברילטורים עשויים להיות מושפעים משדות מגנטיים חזקים. אם לך או לבן משפחה אחר יש קוצב לב או דפיברילטור, הימנע מהנחת השלט הרחוק בכיס או בקרבת ההתקן.
2. גם כרטיסי אשראי ומדיית אחסון אלקטרונית עשויים להיות מושפעים ממגנטים, ויש להרחיק אותם מהשלט הרחוק ומחלקו העליון של המכשיר.

אזהרה



אזהרות אלה חלות על המכשיר, ואם ניתן, על כל הכלים, האביזרים, המטענים או מתאמי רשת החשמל.

כדי לצמצם את הסיכון לשריפה, התחשמלות או פציעה:

3. בעת שימוש במכשיר במצב חימום, הוא מתחמם במהלך השימוש ונותר חם למשך זמן קצר לאחר השימוש. כדי למנוע כוויות, הימנע מנגע של העור במשטחים החמים. בעת הזנת המכשיר, אחוז בו באמצעות הבסיס, ולא באמצעות המגבר בצורת לולאה.
4. מקם חומרים דליקים, כגון רהיטים, כריות, מצעים, ניירות, בגדים ווילונות, במרחק של 0.9 מ' לפחות מחלקו הקדמי של המכשיר והרחק אותם מהחלק האחורי כאשר המכשיר מחובר לחשמל.
5. ילדים מגיל 8 ומעלה ואנשים ואנשים בעלי מוגבליות פיזיות, חושיות או שכליות או אנשים חסרי ניסיון וידע יכולים להשתמש במכשיר זה של Dyson רק תחת השגחתו של מבוגר אחראי או אם קיבלו ממבוגר אחראי הנחיות להפעלת המכשיר באופן בטוח והם מבינים את הסכנות הכרוכות בכך. ילדים לא יבצעו פעולות ניקוי ותחזוקה של המכשיר ללא השגחה.
6. יש להשתמש במכשיר אך ורק על פי ההנחיות המופיעות במדריך זה. אין לבצע פעולות תחזוקה פרט לאלו המתוארות במדריך זה, או בהתאם להנחיות מחלקת השירות של Dyson. כל שימוש אחר שלא הומלץ על-ידי היצרן עלול לגרום לשריפות, להתחשמלות או לפציעות.
7. יש לוודא שהמכשיר מותקן במקומו כהלכה לפני ההפעלה. אין לפרק את המכשיר או להשתמש בו מבלי להתקין את הבסיס.
8. אין להשתמש במכשיר כצעצוע. תשומת לב מיוחדת נדרשת בעת שימוש במכשיר על-ידי ילדים או בקרבתם. יש להרחיק ילדים מתחת לגיל 3 מהמכשיר אם אין השגחה צמודה עליהם. יש להשגיח על ילדים כדי לוודא שלא ישחקו במכשיר ובשלט הרחוק.
9. ילדים בגילאי 3-8 רשאים להפעיל ולכבות את המכשיר רק אם הוא ממוקם או מותקן במיקום ההפעלה המיועד הרגיל, אלא אם כן הם נמצאים בפיקוח או קיבלו הנחיות לגבי שימוש במכשיר בבטחה ומבינים את הסכנות הפוטנציאליות. ילדים בגילאי 3-8 אינם רשאים לחבר, לווסת ולנקות את המכשיר או לבצע תחזוקת משתמש. אזהרה – חלקים מסוימים במכשיר זה עשויים להתחמם מאוד ולגרום לכוויות. יש להקדיש תשומת לב מיוחדת בקרבת ילדים ואנשים בעלי מצב בריאותי לקוי.
10. מתאים למיקומים יבשים בלבד. אין להשתמש במכשיר בחוץ או על-גבי משטחים רטובים. אין להשתמש בו בחדרי אמבטיה, באזורי כביסה או במיקומים דומים בבית. אין למקם את המכשיר באופן שהוא עלול ליפול לתוך האמבטיה או מיכל מים אחר. אין להשתמש במכשיר או לאחסן אותו במיקום שבו הוא עלול להתרטב או בקרבת אמבטיה, מקלחת או בריכת שחייה.
11. מכשיר זה מכיל חלקים חמים. אין להשתמש בו באזורי השימוש והאחסון של דלק, צבע או נוזלים דליקים או באזורים שבהם קיימים אדים של חומרים אלה. אין להשתמש ביחד עם מטהרי אוויר או בקרבת מטהרי אוויר או מוצרים דומים.
12. אין למקם את המכשיר ישירות מתחת לשקע החשמל.
13. חבר תמיד את המכשיר ישירות לשקע החשמל. אין להשתמש בכבל מאריך, שכן עומס יתר עלול לגרום להתחממות יתר של הכבל ולשריפה.
14. אין לטפל באף חלק של התקע או של המכשיר בידיים רטובות.
15. אין להשתמש במכשיר עם כבל או תקע שניזוקו. אם הכבל החשמלי ניזוק, על Dyson, סוכן השירות שלה או אנשים בעלי הסמכה דומה להחליפו כדי להימנע מסכנה.
16. אין לנתק את המכשיר מהחשמל על-ידי משיכת הכבל. כדי לנתק אותו, אחוז בתקע, לא בכבל.
17. אין למתוח את הכבל או להפעיל עליו לחץ. יש להרחיק את הכבל ממשטחים חמים.
18. אין להעביר את הכבל מתחת לשטיחים. אין לכסות את הכבל בשטיחים קטנים, מפות או כיסויים דומים. יש להרחיק את הכבל מאזורים עמוסים וממקומות שבהם משהו עשוי למעוד עליו.
19. למניעת שריפה, אין להשתמש כשהפתח או היציאה חסומים; נקה מאבק, מוך, שיערות וכל מה שעשוי לפגוע בזרם האוויר. אין להכניס חפצים לתוך סורג הכניסה או ליציאה; הדבר עלול לגרום להתחשמלות או לשריפה וכן לנזק למכשיר.
20. אין להשתמש במכשיר על-גבי משטחים רכים, כגון מיטה, שכן הפתחים עלולים להיחסם.
21. כדי למנוע חימום יתר וסכנת שריפה, אין לכסות את המכשיר.
22. לקבלת ביצועים מיטביים, מקם את המכשיר על-גבי הרצפה, בפנינת החדר, במרחק של מטר לפחות מהקירות, כאשר הוא פונה למרכז החדר.
23. יש לכבות את כל הפקדים לפני הניתוק.
24. אין להשתמש בחומרי ניקוי או בחומרי סיכה עם מכשיר זה. יש לנתק לפני הניקוי או ביצוע תחזוקה.
25. אם החיבור של התקע לשקע רופף או אם השקע מתחמם מאוד, ייתכן שיהיה צורך להחליף את השקע. פנה לחשמלאי מוסמך בנוגע להחלפת השקע.
26. סכנת חנק - יחידת שלט רחוק זו מכילה סוללה קטנה. יש להרחיק את השלט הרחוק מילדים ואין לבלוע את הסוללה. אם הסוללה נבלעת, יש לפנות באופן מיידי לקבלת טיפול רפואי.
27. אם המכשיר אינו פועל כשורה, קיבל מכה חזקה, נפל, ניזוק, הושאר בחוץ או נפל למים, אין להשתמש בו ויש ליצור קשר עם מוקד התמיכה והשירות של Dyson.
28. צרו קשר עם מוקד התמיכה והשירות של Dyson כאשר יש צורך בטיפול או בתיקון. אין לפרק את המכשיר מכיוון שהרכבה לא נכונה עלולה לגרום להתחשמלות או לשריפה.



Power

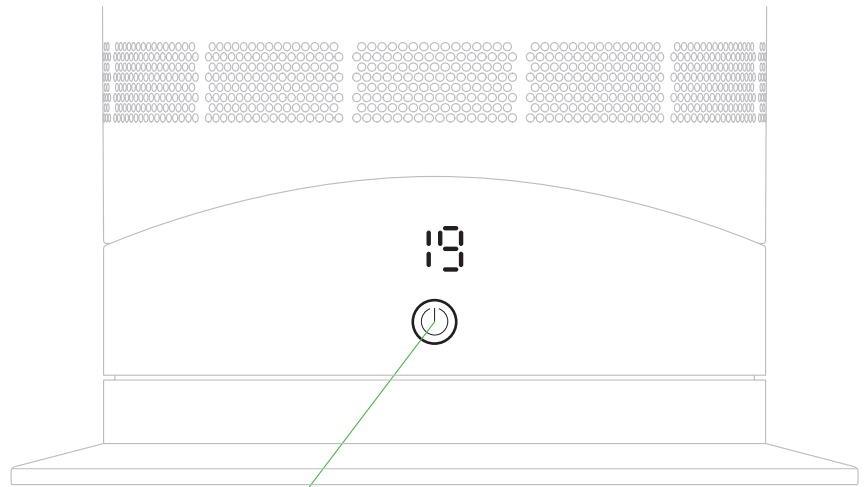

Each time the heating mode is selected, it conducts a short calibration cycle. Airflow will be automatically controlled during this cycle. Once the calibration cycle is complete, it will revert to the selected airflow speed.

On first use, the appliance will default to a temperature 3°C higher than the detected room temperature. Thereafter, the appliance will remember the last target temperature set.

Select the desired room temperature. Pressing the large red button increases the target temperature by 1°C; the smaller red button decreases it by 1°C. The appliance will not operate in heater mode unless the target temperature is above the room temperature.

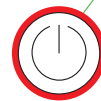

Press and hold the power button to run through the target temperatures.

Remote control

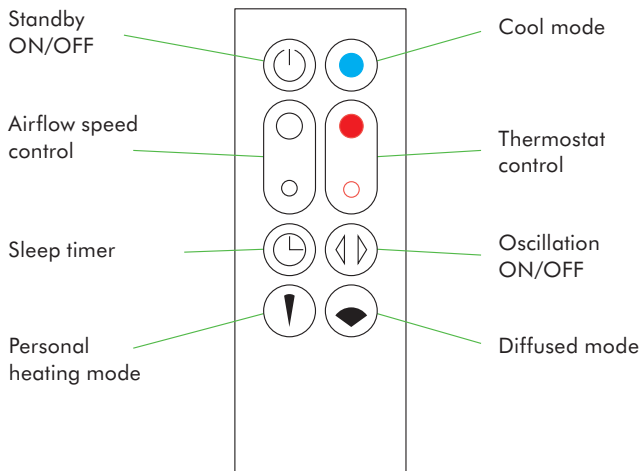

Remote control docks magnetically. Attach the remote control to the top of the appliance with the buttons facing down.

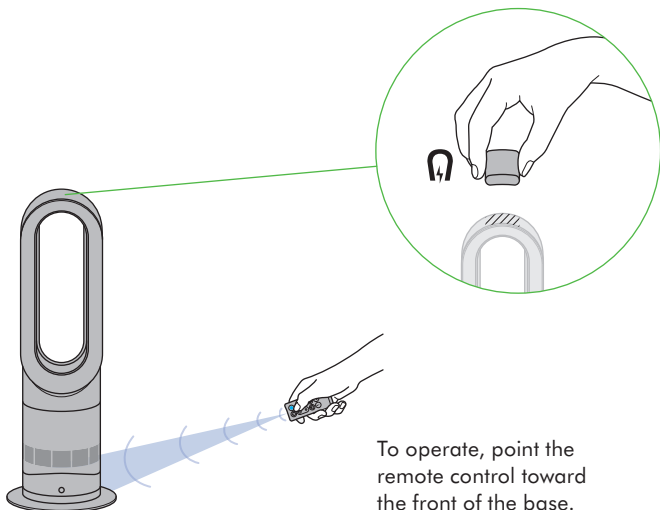

To operate, point the remote control toward the front of the base.

Heating and cool modes

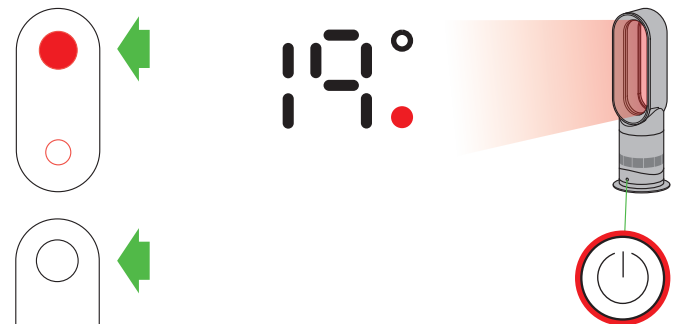

Heating mode

Press the red thermostat control button until the digital display shows the desired target temperature. The power button light will change from blue to red. The red circle will disappear when the target temperature has been reached.



Cool mode

Press the blue thermostat control button to change the target temperature to 0°C. The power button light will change from red to blue. To adjust the airflow speed use the airflow control button.

Sleep timer

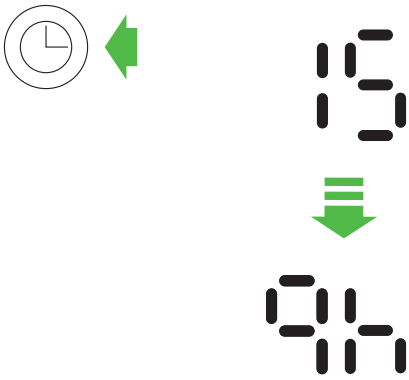

To set the sleep timer, press and hold the timer button to select the desired time. When time reaches zero, the appliance will go into standby mode. To cancel, reduce the time until two dashes appear.

Tilt function

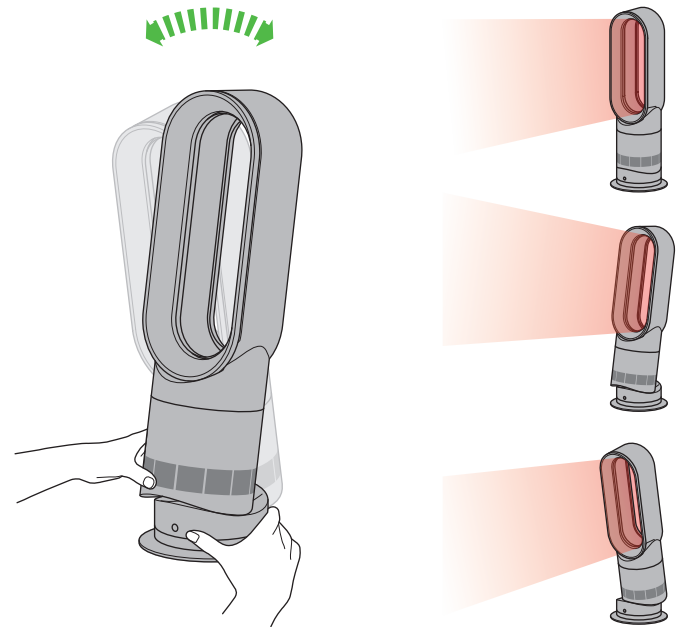

Carefully hold the base and the main body. Tilt the amplifier forward or backward for the required airflow angle.

Diffused and personal heating modes

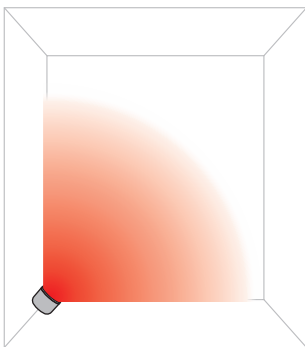

Diffused mode
Press the wide angle button to change from personal heating to whole room heating.

Heating and cool modes work in this mode.

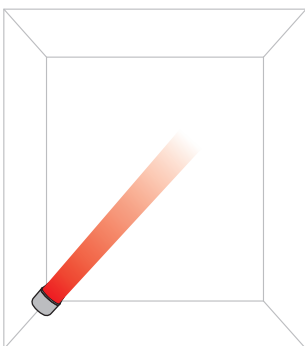

Personal heating mode
Press the narrow angle button to change from whole room heating to personal heating.

Heating and cool modes work in this mode.

Oscillation and airflow speed control

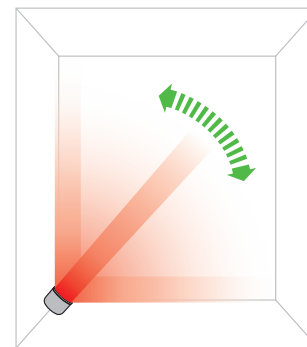

Oscillation control
To start the appliance oscillating, press the oscillation control button. To stop the appliance oscillating, press it again. The appliance will not oscillate when the control buttons are pressed.

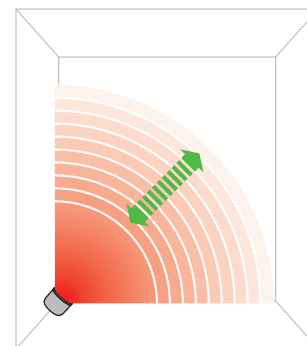
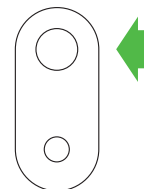

Airflow speed control
To change the airflow speed press the airflow control button. The digital display will show the new speed; after 3 seconds it will change back to the target temperature.

Bouton marche/arrêt



Lorsque le mode chauffage est sélectionné, un bref cycle d'étalonnage s'amorce. Le flux d'air est régulé automatiquement pendant ce cycle. Une fois le cycle d'étalonnage terminé, le flux d'air revient à la puissance sélectionnée.

Lors de la première utilisation, l'appareil se règle par défaut à une température de 3 °C au-dessus de la température ambiante détectée. Il mémorise ensuite la dernière température cible réglée.

Sélectionnez la température ambiante de votre choix. Appuyez sur le gros bouton rouge pour augmenter la température cible de 1 °C et sur le petit bouton rouge pour la diminuer de 1 °C. L'appareil ne fonctionne en mode chauffage que si la température cible est supérieure à celle de la pièce.

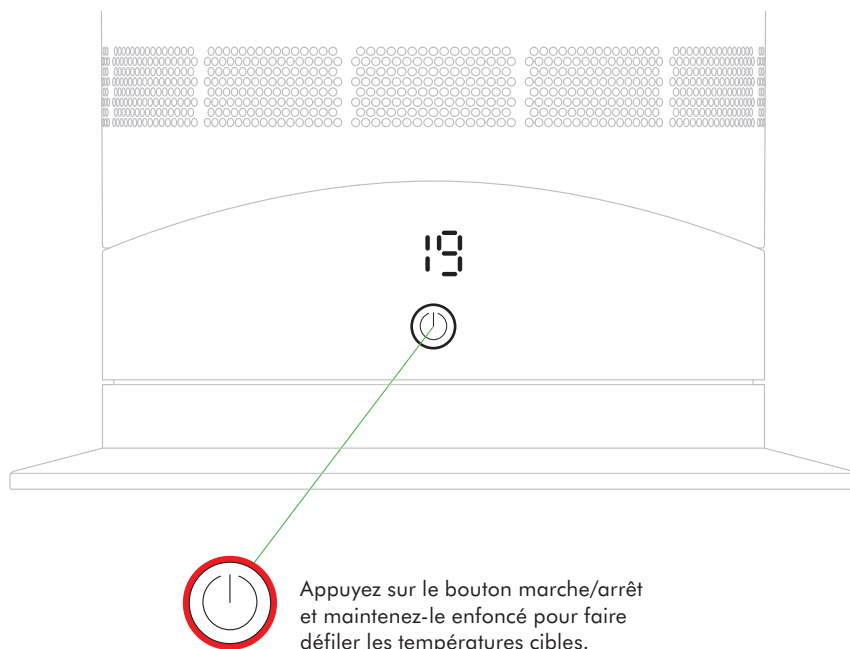

Appuyez sur le bouton marche/arrêt et maintenez-le enfoncé pour faire défiler les températures cibles.

Télécommande

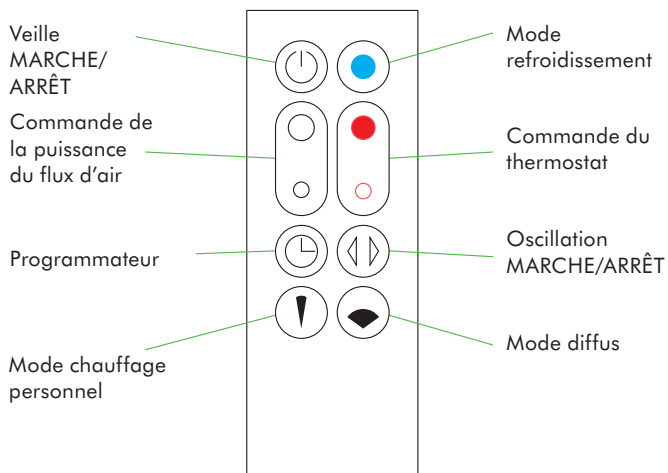

Télécommande magnétique.

Fixer la télécommande au sommet de l'appareil, boutons dirigés vers le bas.

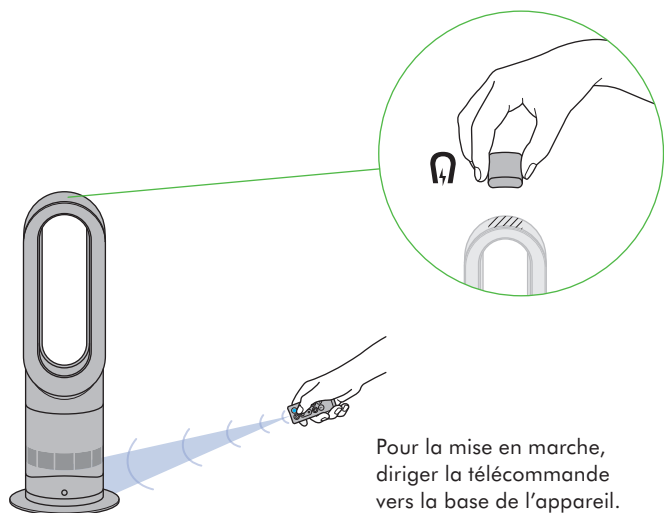

Pour la mise en marche, diriger la télécommande vers la base de l'appareil.

Modes chauffage et refroidissement

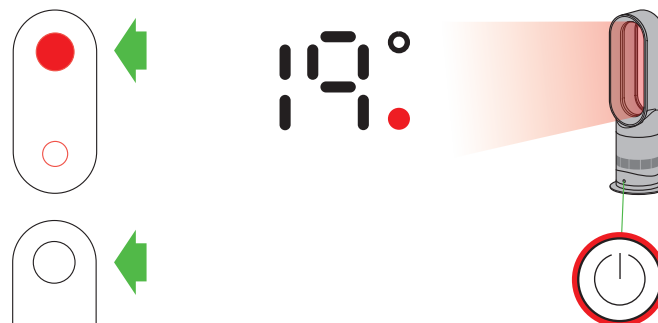

Mode chauffage

Appuyez sur le bouton rouge de commande du thermostat jusqu'à ce que l'affichage numérique indique la température cible souhaitée. Le voyant du bouton marche/arrêt passe de bleu à rouge. Le cercle rouge disparaît lorsque la température cible est atteinte.



Mode refroidissement

Appuyez sur le bouton bleu de commande du thermostat pour définir la température cible sur 0 °C. Le voyant du bouton marche/arrêt passe du rouge au bleu. Utilisez le bouton de commande du flux d'air pour ajuster la puissance du flux d'air.

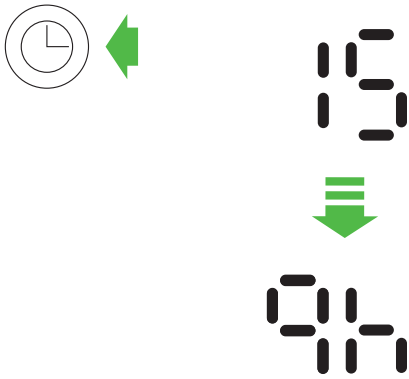

Pour régler le programmateur, appuyez sur le bouton du programmateur et maintenez-le enfoncé afin de sélectionner la durée de votre choix. Lorsque le minuteur atteint zéro, l'appareil passe en mode veille. Pour annuler, diminuez la durée jusqu'à l'apparition de deux tirets.

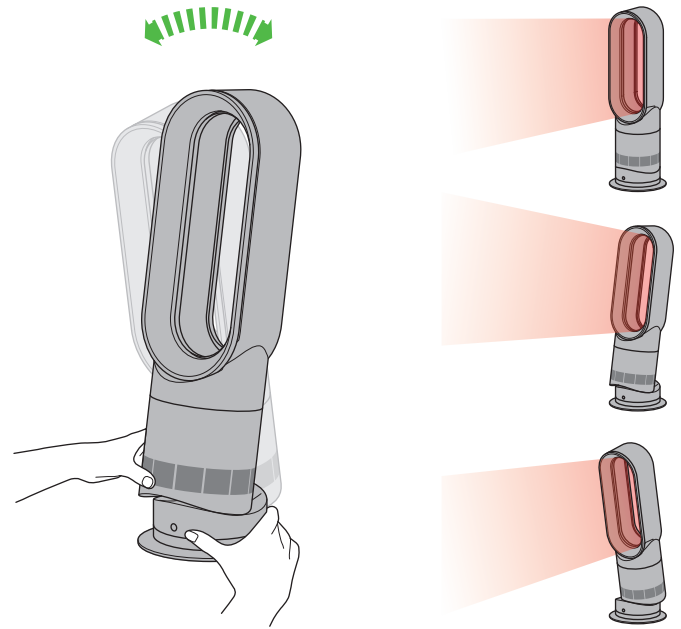

Tenez délicatement la base et l'unité principale. Inclinez l'amplificateur vers l'avant ou l'arrière pour obtenir l'angle requis pour le flux d'air.

Modes chauffage personnel et diffus

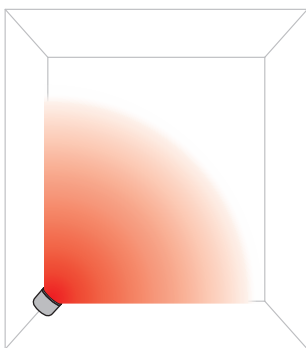

Mode diffus
Appuyez sur le bouton grand angle pour passer du chauffage personnel au chauffage de la pièce toute entière.

Les modes chauffage et refroidissement fonctionnent dans ce mode.

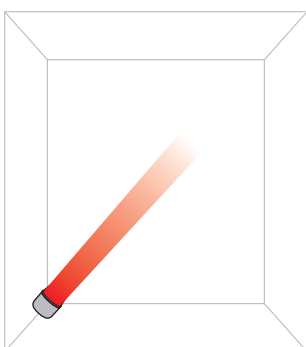

Mode chauffage personnel
Appuyez sur le bouton angle réduit pour passer du chauffage de la pièce toute entière au chauffage personnel.

Les modes chauffage et refroidissement fonctionnent dans ce mode.

Commande de l'oscillation et de la puissance du flux d'air

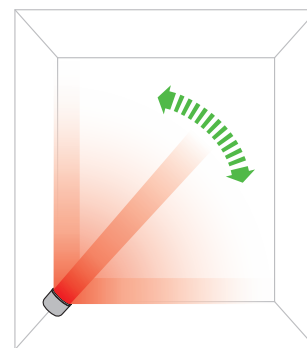

Commande de l'oscillation
Pour lancer l'oscillation de l'appareil, appuyez sur le bouton de commande de l'oscillation. Pour arrêter l'oscillation de l'appareil, appuyez à nouveau sur le bouton. L'appareil n'oscille pas en cas de pression sur les boutons de commande.

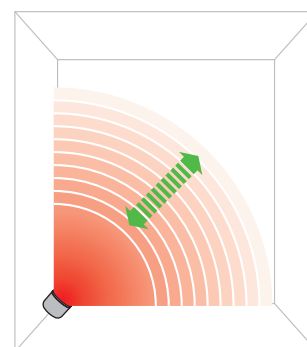
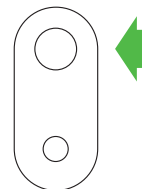

Commande de la puissance du flux d'air
Pour modifier la puissance du flux d'air, appuyez sur le bouton de commande du flux d'air. L'affichage numérique indique la nouvelle puissance, puis revient à la température cible au bout de 3 secondes.



Jedes Mal, wenn Sie die Heizfunktion Ihres Gerätes auswählen, benötigt das Gerät eine kurze Zeit um sich auf die gewählte Funktion einzustellen. Dabei wird der Luftstrom für kurze Zeit automatisch gesteuert ehe das Gerät auf der von Ihnen gewünschten LuftstromEinstellung und Temperatur arbeitet.

Beim ersten Einsatz verwendet das Gerät eine Standardtemperatur, die um 3 °C höher ist als die gemessene Raumtemperatur. Später erinnert sich das Gerät an die zuletzt eingestellte Solltemperatur.

Gewünschte Raumtemperatur auswählen. Durch Drücken der großen roten Taste wird die Solltemperatur um 1 °C erhöht, mit der kleineren roten Taste um 1 °C gesenkt. Das Gerät lässt sich im Heizmodus nur bedienen, wenn die Solltemperatur über der Raumtemperatur liegt.

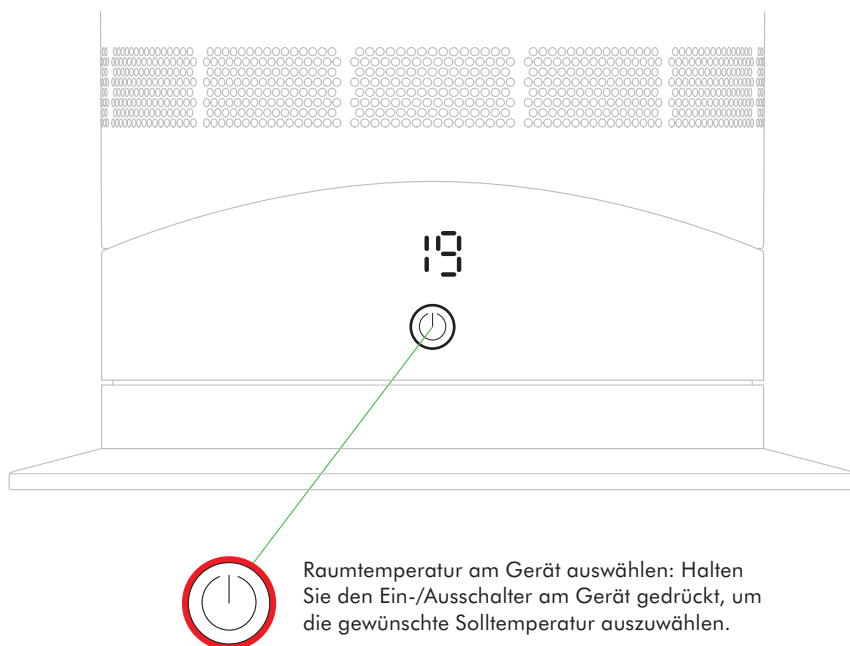

Raumtemperatur am Gerät auswählen: Halten Sie den Ein-/Ausschalter am Gerät gedrückt, um die gewünschte Solltemperatur auszuwählen.

Fernbedienung

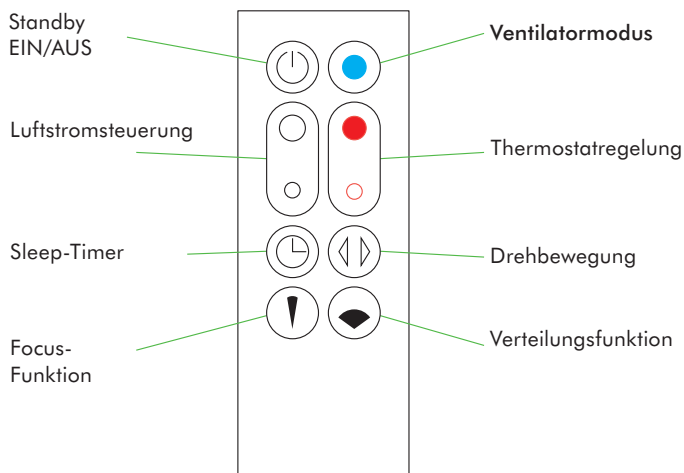

Magnetische Fernbedienung

Die Fernbedienung mit den Tasten nach unten an der Oberseite des Geräts befestigen.

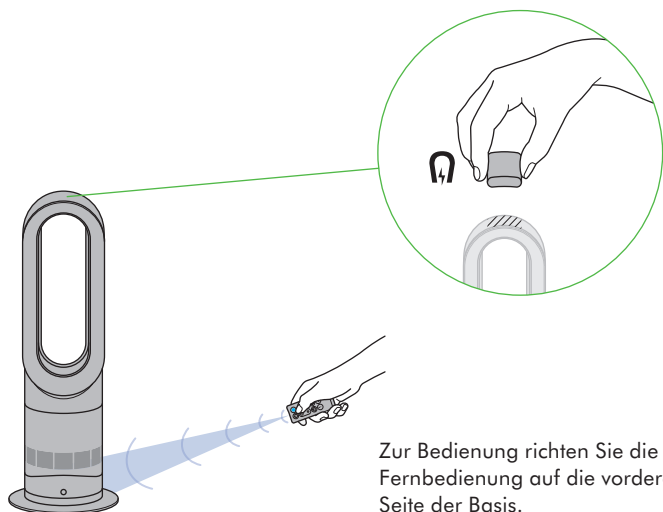

Zur Bedienung richten Sie die Fernbedienung auf die vordere Seite der Basis.

Heiz- und Ventilatormodus

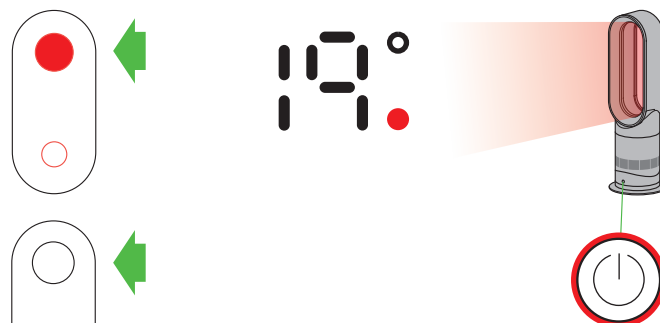

Heizmodus

Die rote Thermostatregler-taste drücken, bis die Digitalanzeige die gewünschte Solltemperatur anzeigt. Die Farbe des Kreises des Ein-/Ausschalters am Gerät ändert sich von blau in rot. Der rote Kreis verschwindet, sobald die Solltemperatur erreicht wurde.



Ventilatormodus

Zum Wechseln in den Ventilatormodus die blaue Ventilatormodus-Taste drücken, bis 0 am Gerät erscheint. Die Farbe des Kreises des Ein-/Ausschalters am Gerät ändert sich von rot in blau. Zum Einstellen der Luftstromgeschwindigkeit die Luftstromsteuerungstaste verwenden.

Sleep-Timer

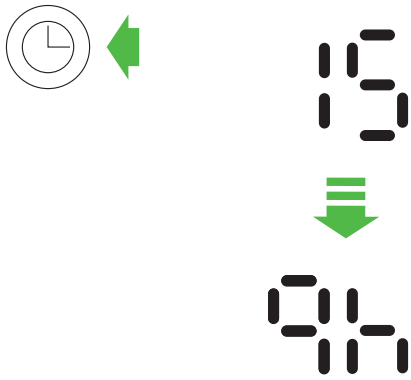

Zum Einstellen der gewünschten Zeit die Sleep-Timer-Taste gedrückt halten. Bei Ablauf der eingestellten Zeit schaltet das Gerät in den Standby-Modus. Zum Abbrechen, die Zeiteinstellung erneut betätigen und soweit reduzieren, bis zwei Bindestriche angezeigt werden.

Ausrichtungsfunktion

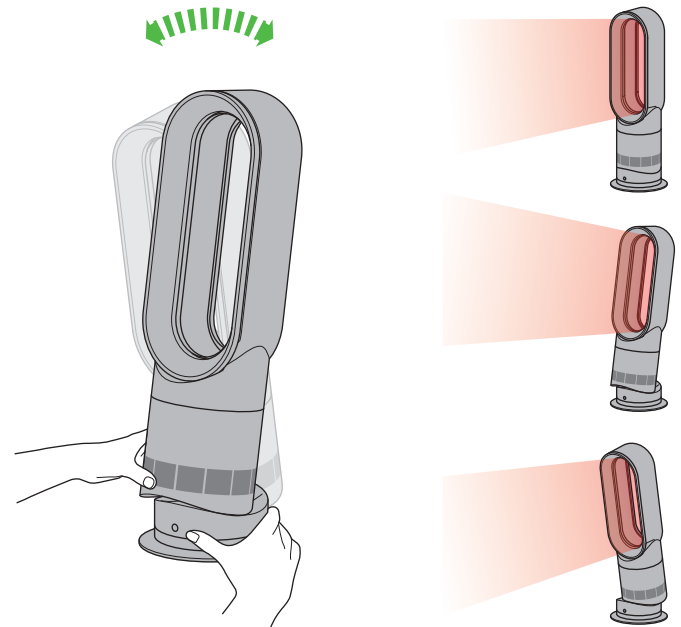

Die Basiseinheit vorsichtig an Unter- und Oberseite festhalten. Das Gerät im gewünschten Luftstromwinkel nach vorne oder hinten ausrichten.

Verteilungs- und Focus-Funktion

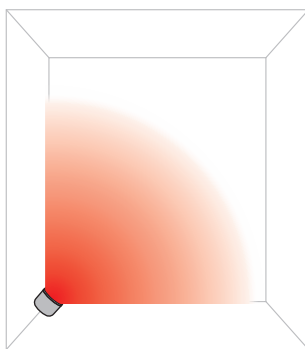

Verteilungsfunktion

Die Taste mit dem breiten Kegel drücken, um von der Focus-Funktion in den Modus mit Verteilungsfunktion für den gesamten Raum zu schalten.

Heiz- und Ventilatormodus funktionieren mit dieser Einstellung.

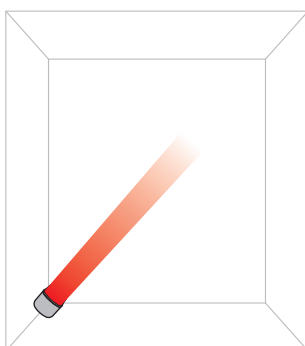

Focus-Funktion

Die Taste mit dem schmalen Kegel drücken, um von der Verteilungsfunktion in den Modus mit Focus-Funktion für direkte, persönliche Wärme oder kühlende Luft zu schalten.

Heiz- und Ventilatormodus funktionieren mit dieser Einstellung.

Drehbewegung und Luftstromsteuerung

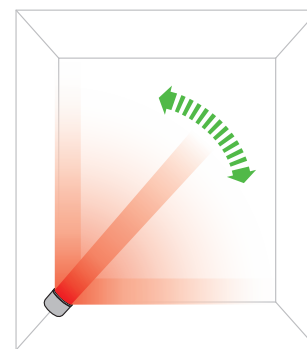

Drehbewegung

Zum Starten der Drehbewegung bitte die Taste drücken. Zum Beenden der Drehbewegung die Taste erneut drücken. Das Gerät dreht sich nicht, wenn eine der Steuerungstasten gedrückt wird.

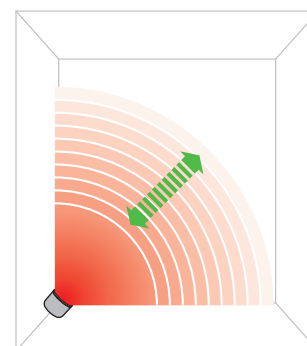
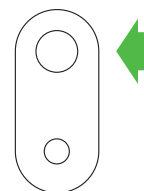

Luftstromsteuerung

Zum Ändern der Luftstromgeschwindigkeit bitte Regleraste entsprechend drücken. Die Digitalanzeige zeigt die neue Geschwindigkeit an. Nach 3 Sekunden wird wieder die Solltemperatur angezeigt.

Aan/uit knop



Elke keer dat de verwarmingsmodus wordt geselecteerd, wordt er een korte kalibratiecyclus uitgevoerd. De luchtstroom wordt tijdens deze cyclus automatisch aangepast. Als de kalibratiecyclus eenmaal is voltooid, keert het apparaat weer terug naar de geselecteerde luchtstroomsnelheid.

Bij het eerste gebruik wordt het apparaat ingeschakeld op een standaardtemperatuur van 3 hoger dan de huidige kamertemperatuur. Hierna onthoudt het apparaat de laatst ingestelde doeltemperatuur.

Selecteer de gewenste kamertemperatuur. Druk op de grote rode knop om de doeltemperatuur met 1°C te verhogen; de kleinere rode knop verlaagt de temperatuur met 1°C. Dit apparaat werkt alleen in de verwarmingsmodus als de doeltemperatuur hoger is dan de kamertemperatuur.

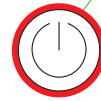
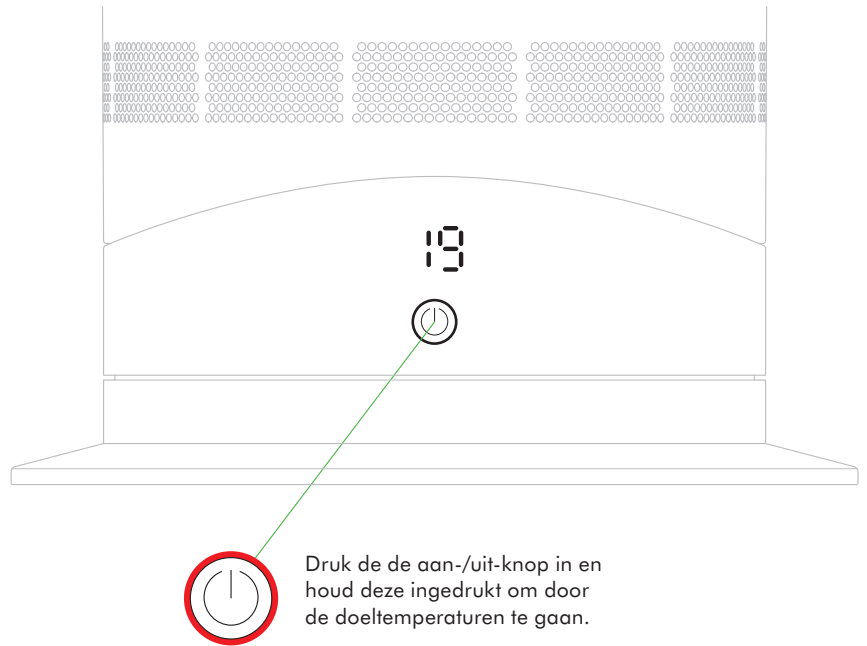

Druk de de aan-/uit-knop in en houd deze ingedrukt om door de doeltemperaturen te gaan.

Afstandsbediening

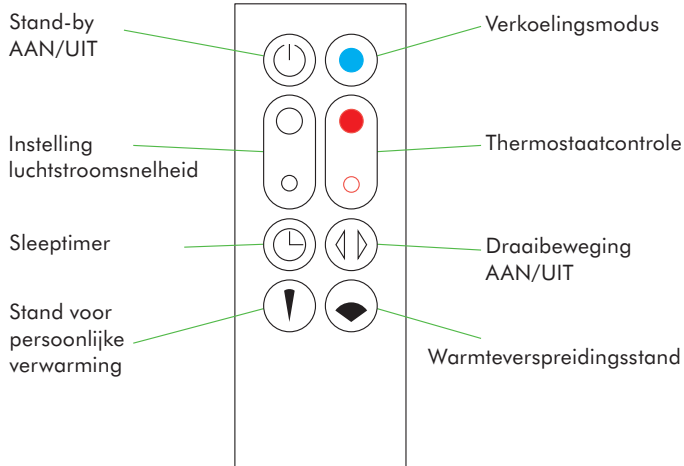

De afstandsbediening wordt magnetisch gekoppeld. Bevestig de afstandsbediening aan de bovenzijde van het apparaat met de knoppen omlaag.

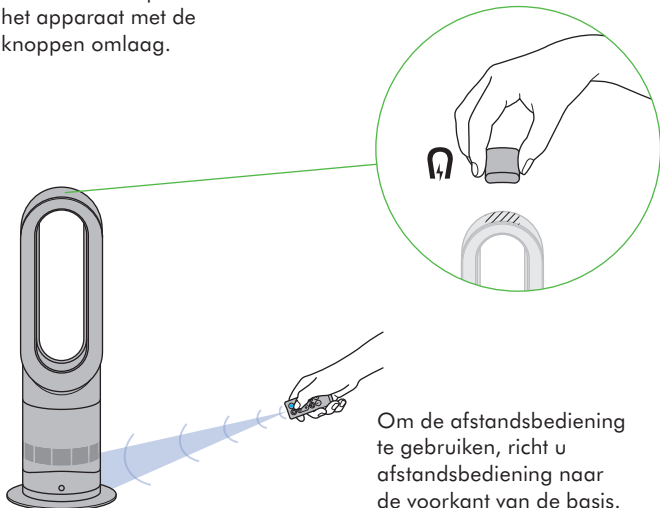

Om de afstandsbediening te gebruiken, richt u afstandsbediening naar de voorkant van de basis.

Verwarmings- en verkoelingsmodus

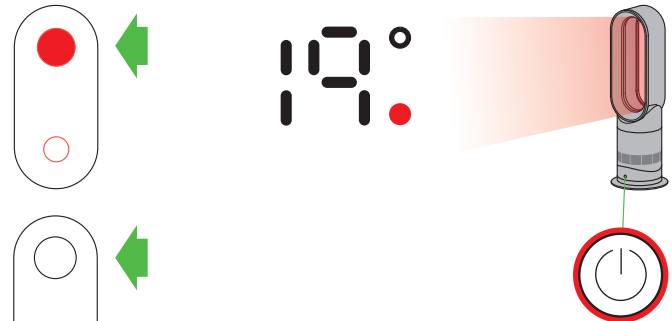

Verwarmingsmodus

Druk op de rode thermostaatcontroleknop totdat het digitale display de gewenste doeltemperatuur toont. Het lampje van de aan-/uit-knop verandert van blauw in rood. De rode cirkel verdwijnt als de doeltemperatuur is bereikt.



Verkoelingsmodus

Druk op de blauwe thermostaatcontroleknop om de doeltemperatuur in te stellen op 0°C. Het lampje van de aan-/uit-knop verandert van rood in blauw. Druk op de knop voor de luchtstroomsnelheid om de snelheid van de luchtstroom te veranderen.

Sleeptimer

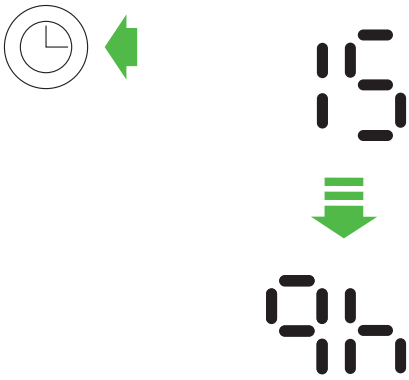

Druk de timerknop in en houd deze ingedrukt om de sleeptimer in te stellen op de gewenste tijd. Als de ingestelde tijd is afgelopen, gaat het apparaat naar de stand-by modus. Om te annuleren verkort u de tijd totdat twee streepjes verschijnen.

Kantelfunctie

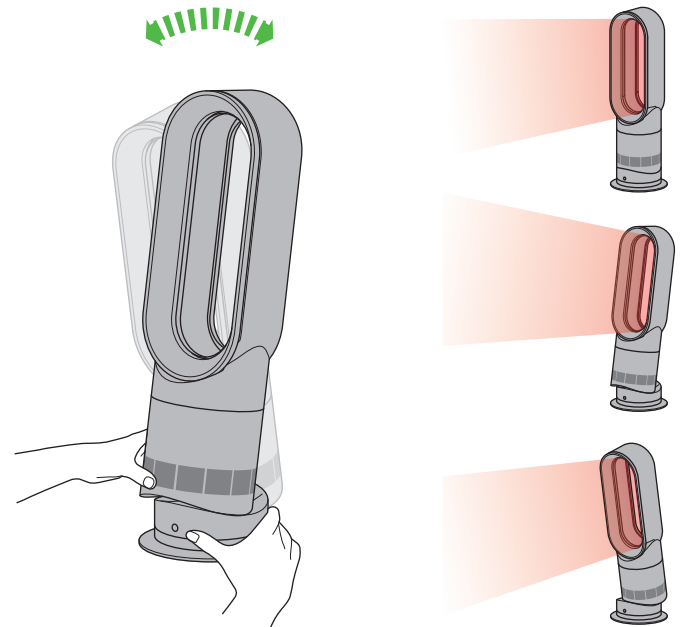

Houd de bodemplaat en onderkant van de machine stevig vast. Kantel de blaasring naar voren of achteren voor de gewenste luchtstroomhoek.

Standen voor warmteverspreiding of persoonlijke verwarming

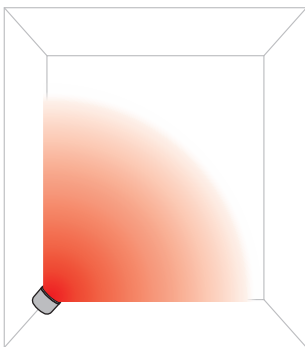

Warmteverspreidingsstand
Druk de knop voor brede hoek in om te veranderen van persoonlijke verwarming naar verwarming van de kamer.

In deze stand werken zowel de verwarmings- als de verkoelingsfunctie.

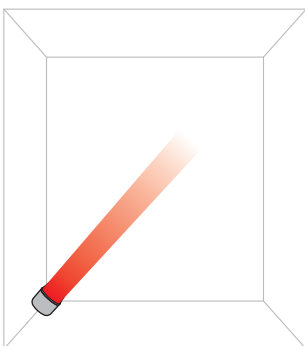

Stand voor persoonlijke verwarming
Druk de knop voor smalle hoek in om te veranderen van verwarming van de kamer naar persoonlijke verwarming.

In deze stand werken zowel de verwarmings- als de verkoelingsfunctie.

Draai beweging en luchtstroomsnelheid

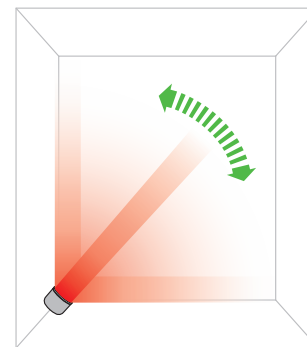

Draai beweging
Druk op de knop voor de draai beweging om deze functie in te schakelen. Druk nogmaals in om uit te schakelen. Als de bedieningsknoppen worden ingedrukt, draait het apparaat niet.

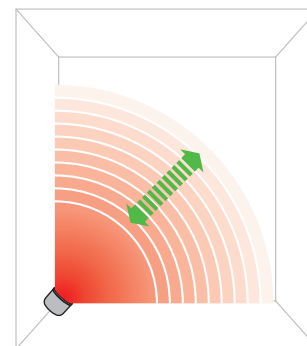
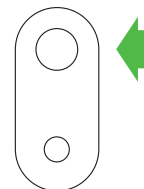

Instelling luchtstroomsnelheid
Druk op de knop voor de luchtstroomsnelheid om de snelheid van de luchtstroom te veranderen. Het digitale display toont de nieuwe snelheid; na 3 seconden schakelt het display weer over op de doeltemperatuur.



Cada vez que se selecciona el modo calefacción, este lleva a cabo un breve ciclo de calibración. El flujo de aire se controlará automáticamente durante este ciclo. Una vez terminado el ciclo de calibración, el flujo del aire volverá a la velocidad seleccionada.

La primera vez que se utilice, la temperatura del aparato se fijará por defecto 3 °C por encima de la temperatura ambiente detectada. A partir de ese momento, el aparato recordará la última temperatura deseada que se haya fijado.

Seleccione la temperatura ambiente que desee. Pulsar el botón rojo grande aumenta la temperatura deseada en 1 °C, mientras que pulsar el botón rojo más pequeño la disminuye en 1 °C. El aparato no funcionará en el modo de calefacción a menos que la temperatura deseada esté por encima de la temperatura ambiente.

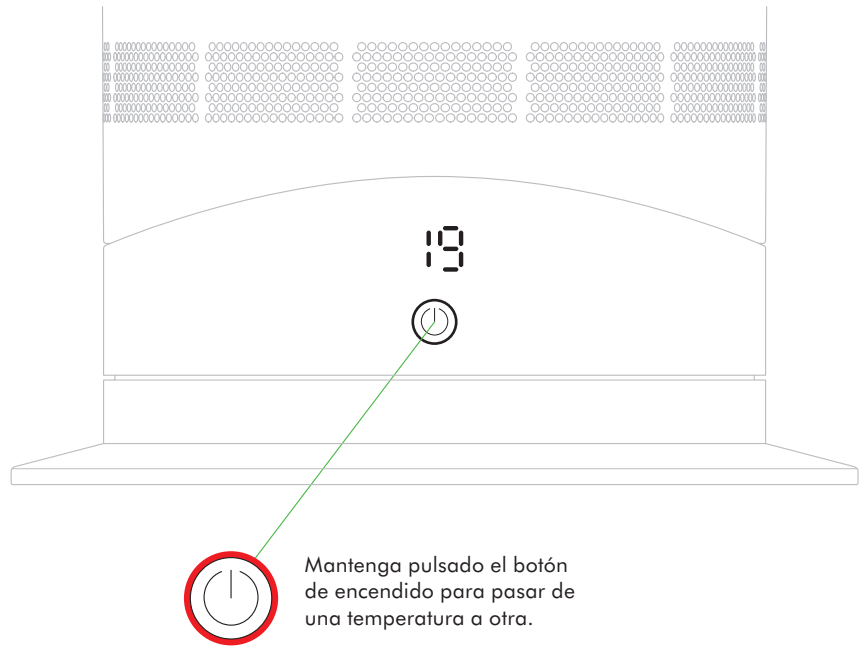

Mando a distancia

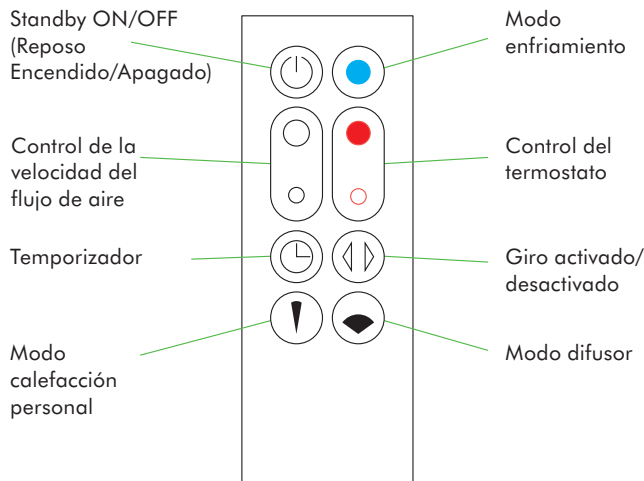

El mando a distancia se acopla magnéticamente. Acople el mando a distancia a la parte superior del aparato con los botones orientados hacia abajo.

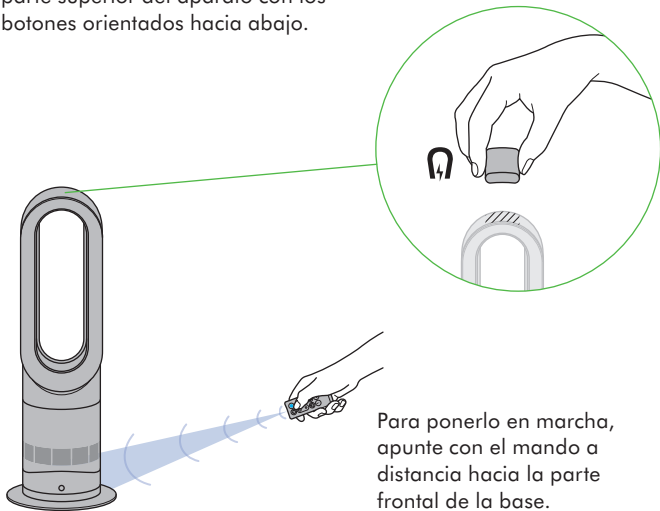

Para ponerlo en marcha, apunte con el mando a distancia hacia la parte frontal de la base.

Modo calefacción y modo enfriamiento

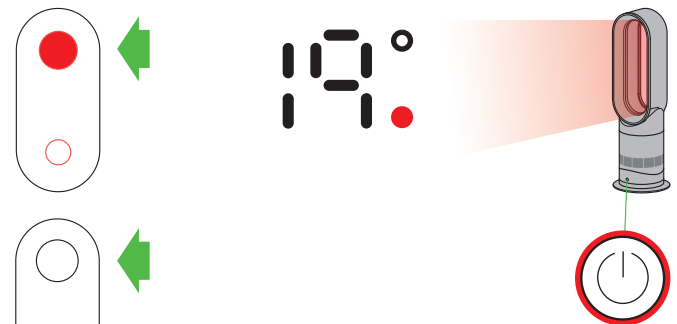

Modo calefacción

Pulse el botón rojo de control del termostato hasta que la temperatura deseada aparezca en la pantalla digital. El piloto de encendido cambiará de azul a rojo. El círculo rojo desaparecerá cuando se haya alcanzado la temperatura deseada.



Modo enfriamiento

Pulse el botón azul de control del termostato para cambiar la temperatura deseada a 0 °C. El piloto de encendido cambiará de rojo a azul. Para ajustar la velocidad del flujo de aire, utilice el botón de control del flujo de aire.

Temporizador



Para ajustar el temporizador, mantenga pulsado el botón del temporizador para seleccionar la hora deseada. Cuando la hora llegue a cero, el aparato entrará en modo de espera. Para cancelar, reduzca la hora hasta que aparezcan dos guiones.

Función de inclinación

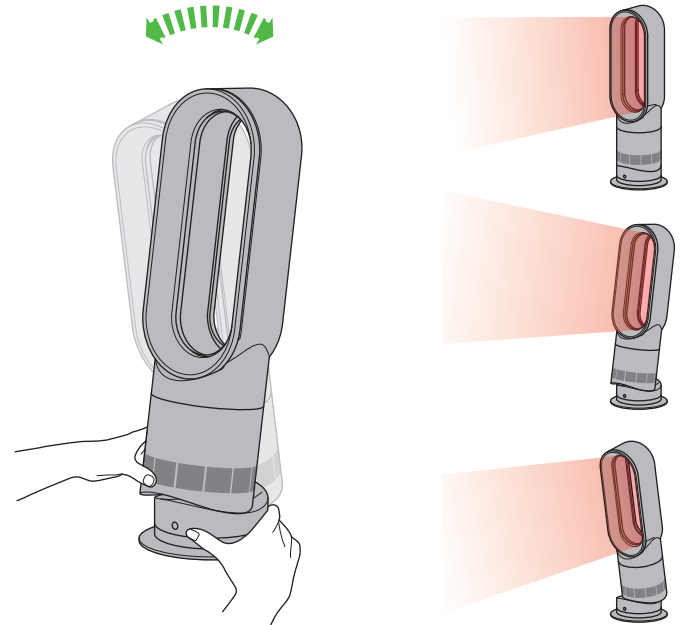

Sujete la base y el cuerpo principal con cuidado. Incline el amplificador hacia adelante o hacia atrás hasta conseguir el ángulo deseado de flujo de aire.

Modo difusor y modo calefacción personal

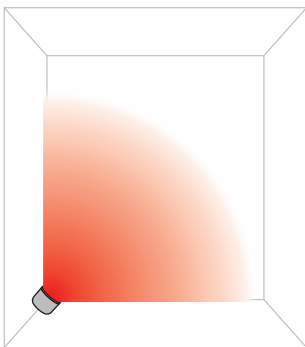

Modo difusor
Pulse el botón de ángulo estrecho para cambiar de modo calefacción de habitación entera a modo calefacción personal.

Modo calefacción y modo enfriamiento funcionan en este modo.

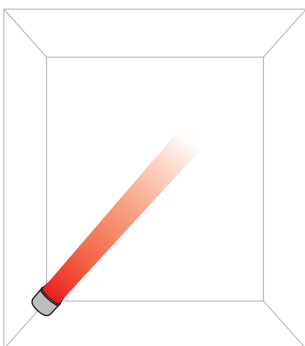

Modo calefacción personal
Pulse el botón de ángulo estrecho para cambiar de modo calefacción de habitación entera a modo calefacción personal.

Modo calefacción y modo enfriamiento funcionan en este modo.

Control de oscilación y de la velocidad del flujo de aire

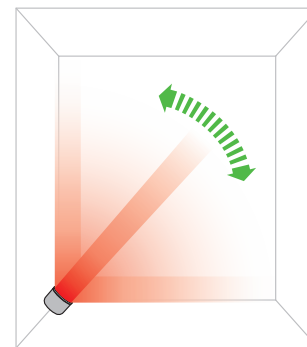

Control de oscilación
Para que el aparato comience a oscilar, pulse el botón de control de oscilación. Vuelva a pulsarlo para que deje de oscilar. El aparato no oscilará cuando se pulsen los botones de control.

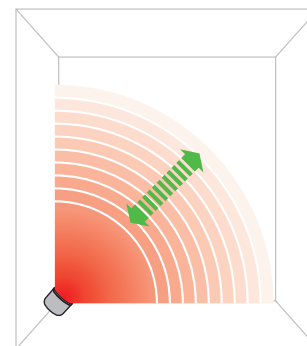
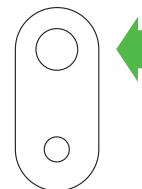

Control de la velocidad del flujo de aire
Para cambiar la velocidad del flujo de aire, pulse el botón de control del flujo de aire. La pantalla digital mostrará la nueva velocidad y, transcurridos 3 segundos, volverá a mostrar la temperatura deseada.

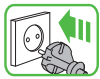

Tutte le volte che viene selezionata la modalità di riscaldamento, parte un breve ciclo di calibrazione. Durante questo ciclo, il flusso d'aria viene controllato automaticamente. Una volta terminato il ciclo di calibrazione, la velocità del flusso d'aria tornerà a quella selezionata.

Al primo utilizzo, l'apparecchio verrà impostato automaticamente a una temperatura superiore di 3 °C rispetto alla temperatura ambiente rilevata. In seguito, nell'apparecchio sarà memorizzata l'ultima temperatura impostata.

Selezionare la temperatura ambiente desiderata. Premendo il pulsante grande rosso si aumenta di 1 °C la temperatura di mandata; il pulsante rosso più piccolo la diminuisce di 1 °C. Per il funzionamento dell'apparecchio in modalità termoconvettore, la temperatura di mandata deve essere superiore alla temperatura ambiente.

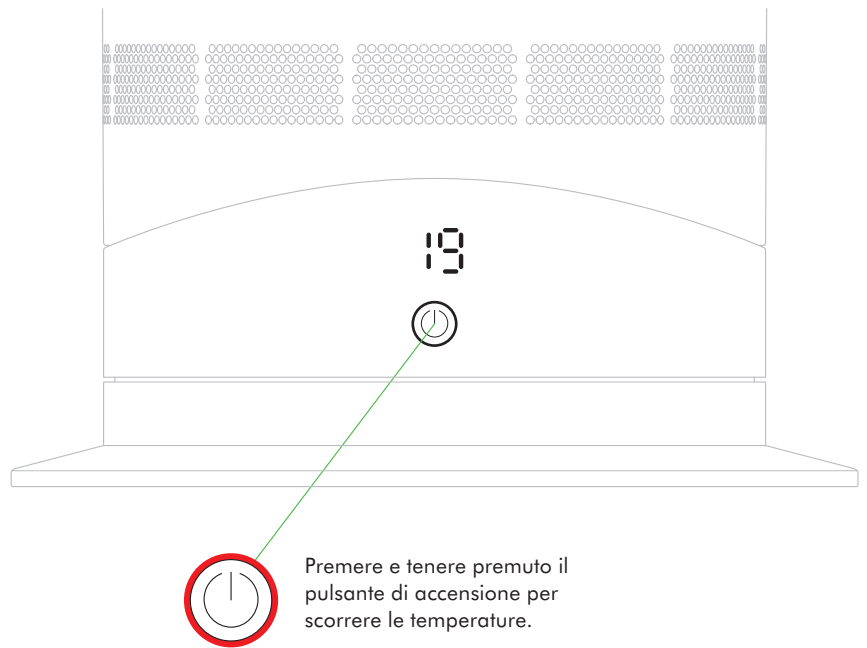

Telecomando

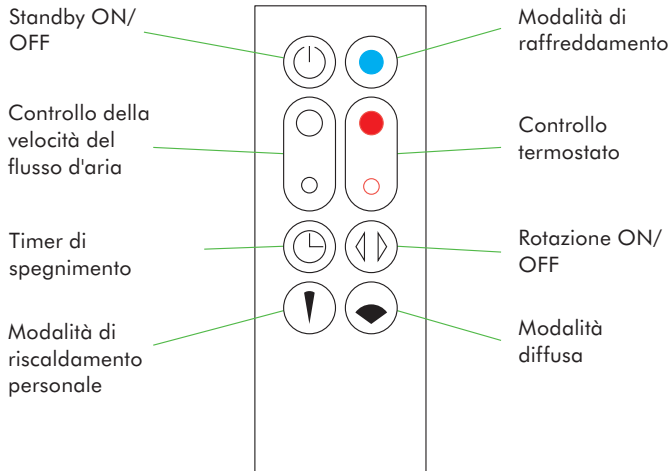

Telecomando con alloggiamento magnetico. Attaccare il telecomando alla parte superiore dell'apparecchio con i pulsanti rivolti verso il basso.

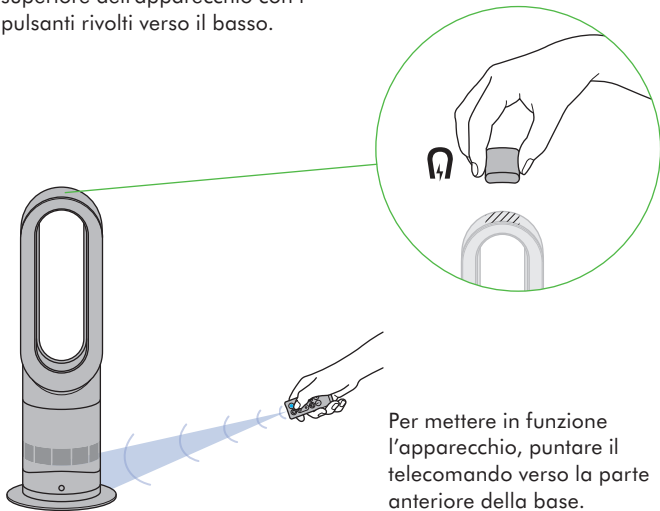

Per mettere in funzione l'apparecchio, puntare il telecomando verso la parte anteriore della base.

Modalità di riscaldamento e raffreddamento

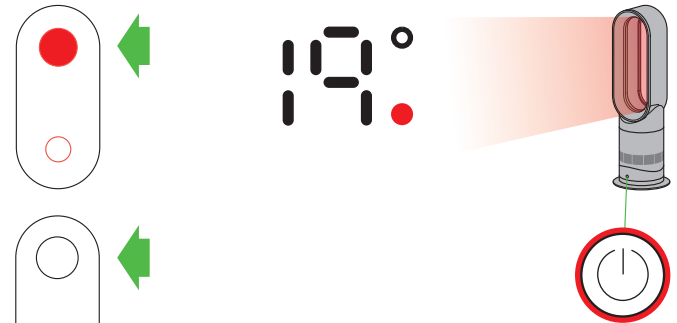

Modalità di riscaldamento

Premere il pulsante rosso del controllo termostato fino a visualizzare la temperatura desiderata sul display digitale. La spia del pulsante di accensione passerà dal blu al rosso. Il cerchio rosso non sarà più visualizzato una volta raggiunta la temperatura.



Modalità di raffreddamento

Premere il pulsante blu del controllo termostato per impostare la temperatura desiderata su 0° C. La spia del pulsante di accensione passerà dal rosso al blu. Regolare la velocità del flusso d'aria con il controllo corrispondente.

Timer di spegnimento

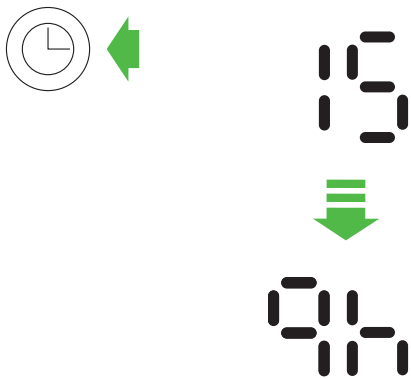

Per impostare il timer di spegnimento, premere e tenere premuto il pulsante del timer per selezionare il tempo desiderato. Quando il tempo raggiunge lo zero, l'apparecchio va in modalità di standby. Per annullare, ridurre il tempo finché non vengono visualizzati due trattini.

Funzione di inclinazione

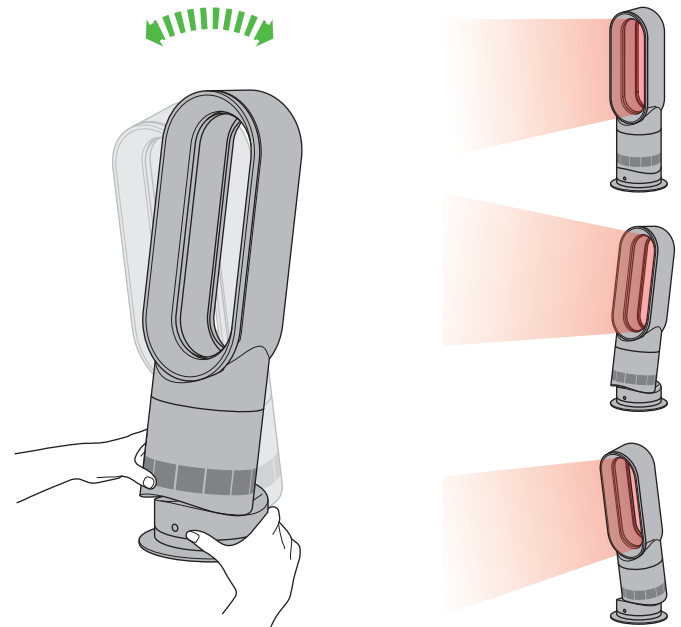

Sorreggere con cautela la base e il corpo principale, inclinare l'amplificatore in avanti o indietro fino a ottenere l'angolazione del flusso d'aria desiderata.

Modalità di riscaldamento diffusa e personale

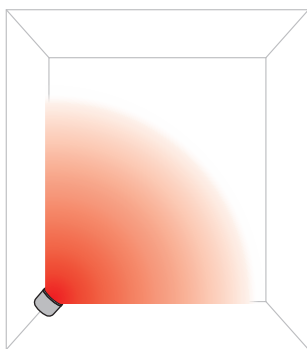

Modalità diffusa

Premere il pulsante grande nell'angolo per passare dalla modalità di riscaldamento personale a quella diffusa.

Le modalità di riscaldamento e raffreddamento funzionano in questa modalità.

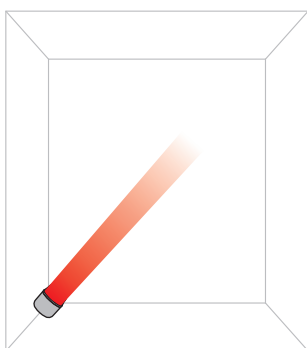

Modalità di riscaldamento personale

Premere il pulsante stretto nell'angolo per passare dalla modalità di riscaldamento diffusa a quella personale.

Le modalità di riscaldamento e raffreddamento funzionano in questa modalità.

Controllo dell'oscillazione e della velocità del flusso d'aria

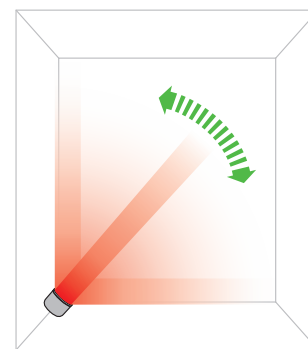

Controllo oscillazione

Per attivare l'oscillazione dell'apparecchio, premere il pulsante di controllo corrispondente. Per interromperla, premere nuovamente il pulsante. L'apparecchio non oscillerà quando si premono i pulsanti di controllo.

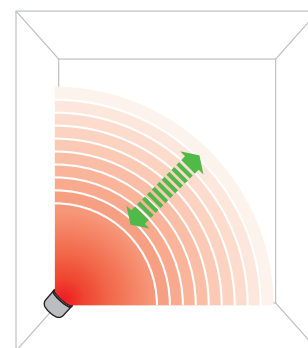
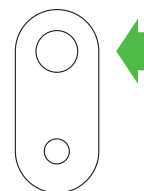

Controllo della velocità del flusso d'aria

Per modificare la velocità del flusso d'aria, premere il pulsante del controllo corrispondente. Nel display digitale, verrà visualizzata la nuova velocità; dopo 3 secondi, il display riprenderà a indicare la temperatura impostata.



Каждый раз при выборе режима обогрева выполняется короткий цикл калибровки. На протяжении этого цикла управление скоростью воздушного потока осуществляется автоматически. После завершения цикла калибровки устройство переходит в режим работы с заданной скоростью потока воздуха.

При первом использовании устройства по умолчанию будет отображаться температура на 3 °C выше комнатной температуры. После этого устройство запомнит последние настройки температуры.

Выберите необходимую комнатную температуру. Нажатие на большую красную кнопку позволяет увеличить нужную температуру на 1 °C, а нажатие на маленькую красную кнопку позволяет уменьшить температуру на 1 °C. Устройство не будет работать в режиме обогрева, если заданная температура ниже комнатной.

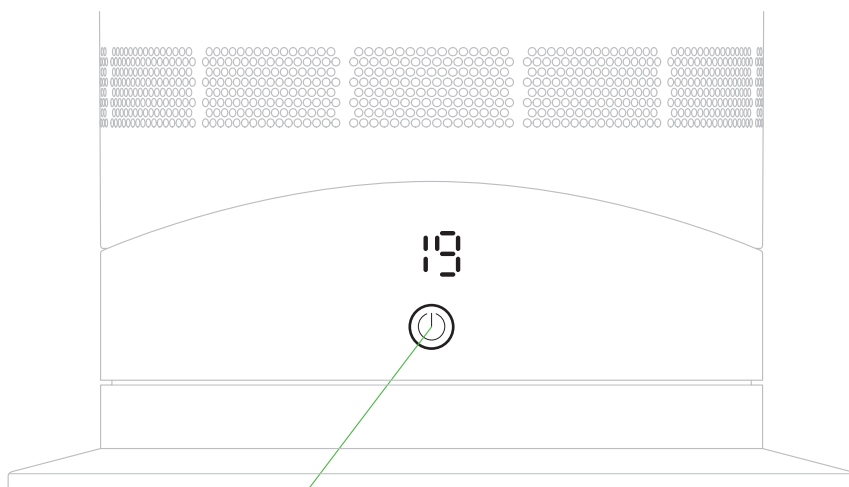

Нажмите и удерживайте кнопку питания, чтобы достичь нужной температуры.

Дистанционное управление

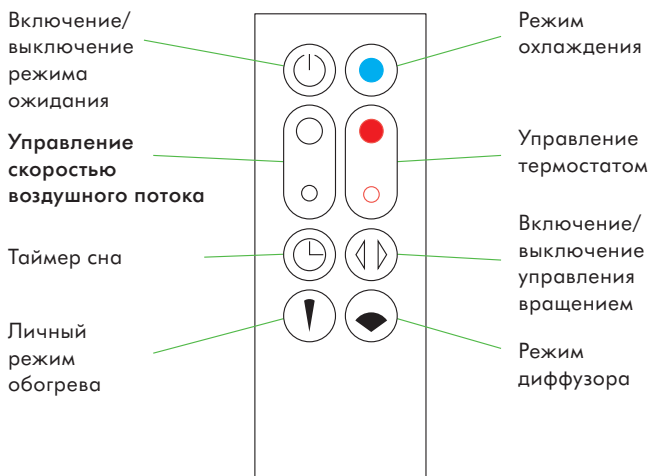

Крепление пульта дистанционного управления с помощью магнита. Кладите пульт дистанционного управления на верхнюю часть устройства кнопками вниз.

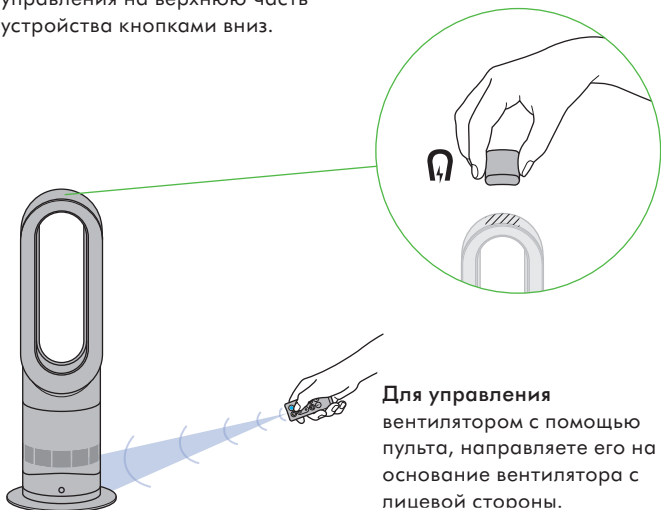

Режимы обогрева и охлаждения

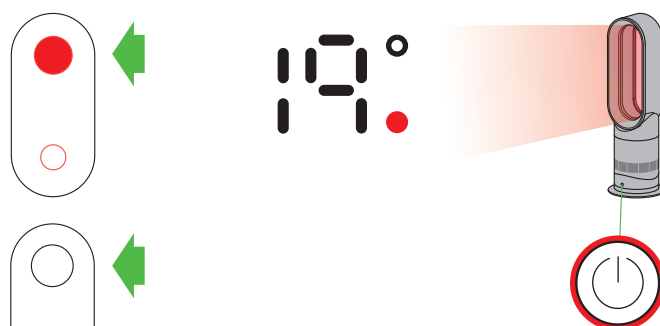

Режим обогрева

Нажимайте красную кнопку управления термостатом, пока на цифровом экране не отобразится необходимая температура. Индикатор кнопки включения изменит цвет с синего на красный. Когда будет достигнута заданная температура, красный круг исчезнет.



Режим охлаждения

Нажмите синюю кнопку управления термостатом для изменения температуры до 0 °C. Индикатор кнопки включения изменит цвет с красного на синий. Для регулировки скорости воздушного потока используйте кнопку управления воздушным потоком.

Таймер сна

Функция наклона



Чтобы установить таймер сна, нажмите и удерживайте кнопку таймера для выбора нужного времени. По истечении времени устройство перейдет в режим ожидания. Для отмены уменьшайте значение времени до появления двух тире.

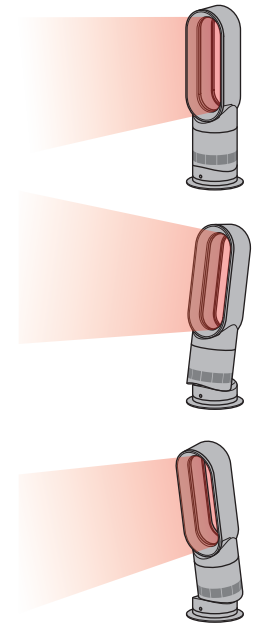
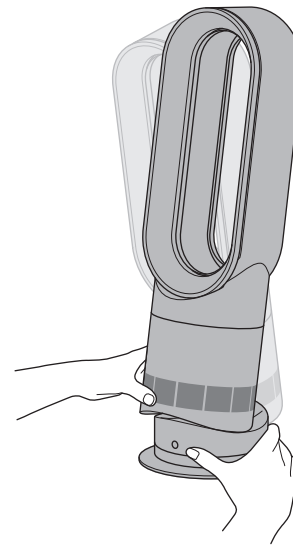

Осторожно возьмитесь за основание и за основную часть корпуса. Наклоните усилитель вперед или назад для достижения необходимого угла воздушного потока.

Режимы диффузора и личного обогрева

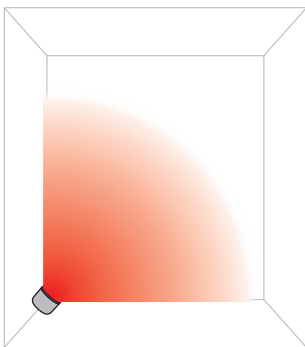

Режим диффузора

Нажмите широкую угловую кнопку, чтобы изменить режим личного обогрева на режим обогрева всей комнаты.

В этом режиме работают режимы обогрева и охлаждения.

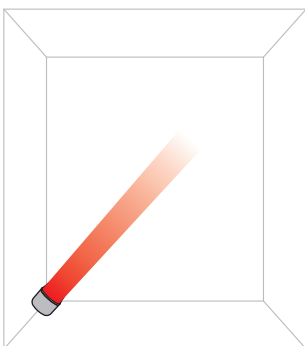

Личный режим обогрева

Нажмите узкую угловую кнопку, чтобы изменить режим обогрева всей комнаты на режим личного обогрева.

В этом режиме работают режимы обогрева и охлаждения.

Управление скоростью вращения и воздушным потоком

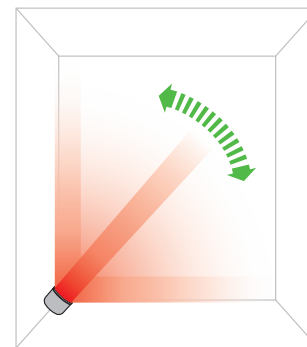

Управление вращением

Чтобы запустить вращение устройства, нажмите кнопку управления вращением. Чтобы остановить вращение устройства, нажмите кнопку еще раз. При нажатии кнопку управления устройство не будет вращаться.

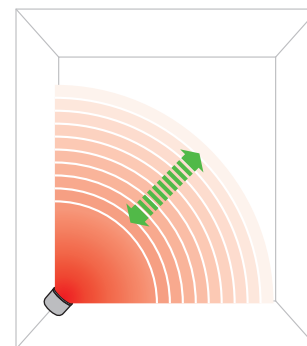
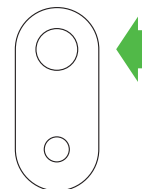

Управление скоростью воздушного потока

Чтобы изменить скорость воздушного потока, нажмите кнопку управления воздушным потоком. На цифровом дисплее отобразится новое значение скорости; через 3 секунды на экране вновь отобразится значение температуры.



Vsakič, ko izberete način segrevanja, izvede kratek cikel umerjanja. Med tem ciklom bo zračni tok samodejno reguliran. Po zaključku umeritvenega cikla bo znova aktivirana izbrana hitrost zračnega toka.

Pri prvi uporabi bo privzeta temperatura naprave 3 °C višja od zaznane sobne temperature. Potem si bo naprava zapomnila zadnjo nastavljeno ciljno temperaturo.

Izberite zeleno sobno temperaturo. Če pritisnete večji rdeči gumb, se bo ciljna temperatura povečala za 1 °C. Če pritisnete manjši rdeči gumb, se bo zmanjšala za 1 °C. Naprava ne bo delovala, če ciljna temperatura ni nad sobno temperaturo.

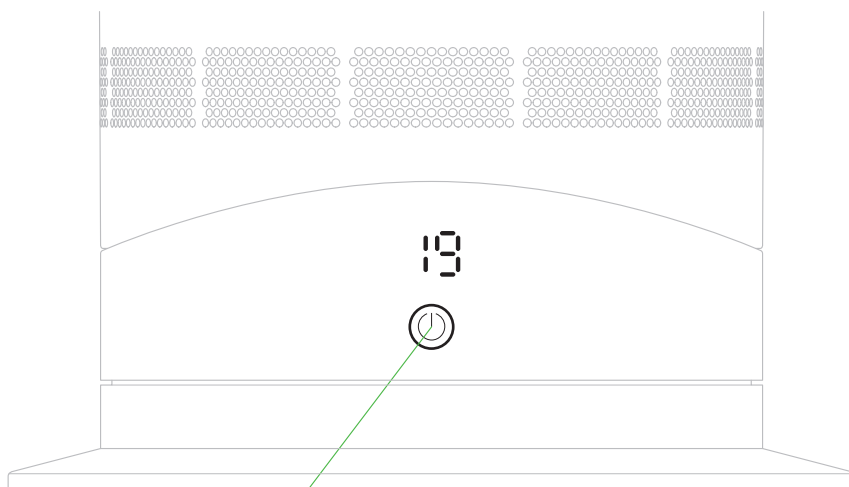

Pritisnite in zadržite gumb za vklop, da se pomikate skozi ciljne temperature.

Daljniski upravljalnik

Standby ON/
OFF

Nadzor hitrosti
zračnega toka

Časovnik spanca

Osebni način
ogrevanja

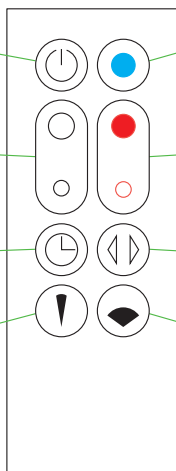

Način hlajenja

Nadzor
termostata

Oscilacija ON/
OFF

Difuzni način

Daljniski upravljalnik se magnetno priklopi. Daljniski upravljalnik pritrdite na vrh naprave tako, da so tipke obrnjene navzdol.

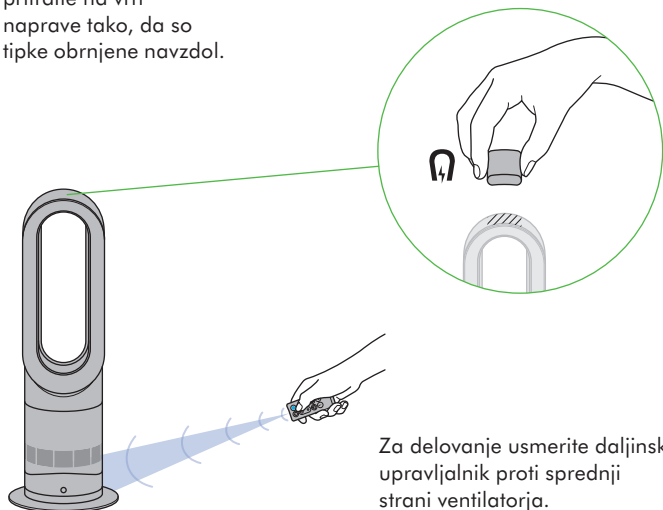

Za delovanje usmerite daljniski upravljalnik proti sprednji strani ventilatorja.

Načini gretja in hlajenja

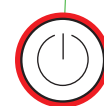
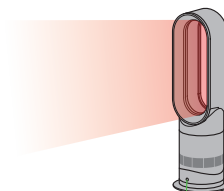
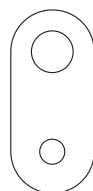
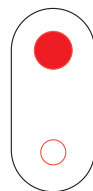

Način ogrevanja

Pritisnite in držite rdeč gumb za nadzor termostata, dokler se na digitalnem prikazovalniku ne prikaže zelena ciljna temperatura. Barva lučke na gumbu za napajanje se bo spremenila iz modre v rdečo. Rdeči krog bo izginil, ko je dosežena ciljna temperatura.

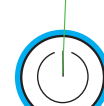
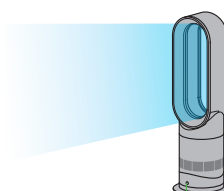
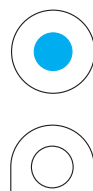

Način hlajenja

Pritisnite moder gumb za nadzor termostata, da spremenite ciljno temperaturo na 0 °C. Barva lučke na gumbu za napajanje se bo spremenila iz rdeče v modro. Za prilagoditev hitrosti zračnega toka uporabite gumb za nadzor hitrosti zračnega toka.

Časovnik spanca

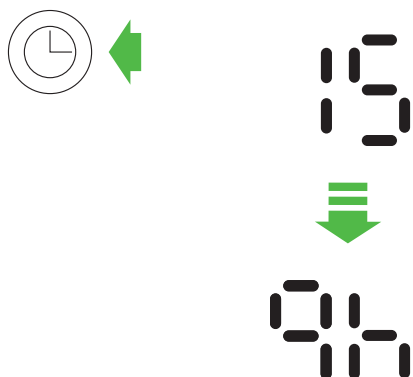

Za nastavev časa spanca pritisnite in držite gumb časovnika, da izberite želeni čas. Ko časovnik doseže vrednost nič, se naprava preklopi v način spanca. Za preklic te funkcije zmanjšajte čas toliko, da se prikažeta dve črtici.

Funkcija nagiba

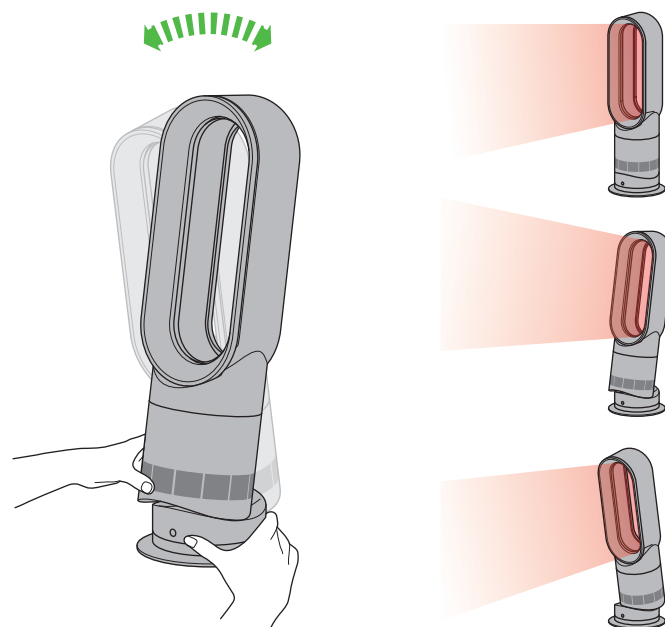

Previdno nagnite podstavek in glavni del naprave. Ojačevalnik nagnite naprej ali nazaj za želeni kot zračnega pretoka.

Difuzni in osebni način ogrevanja

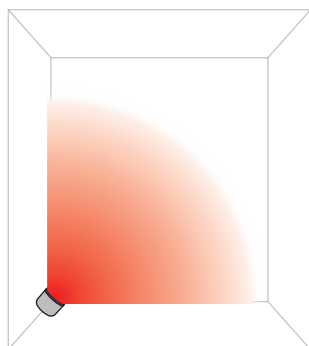

Difuzni način

V tem načinu delujejo načini gretja in hlajenja.

V tem načinu delujejo načini gretja in hlajenja.

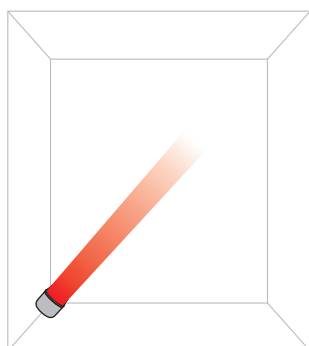

Osebni način ogrevanja

Pritisnite ozkokočni gumb, da spremenite način z gretja prostora na osebno gretje.

V tem načinu delujejo načini gretja in hlajenja.

Oscilacija in nadzor hitrosti zračnega toka

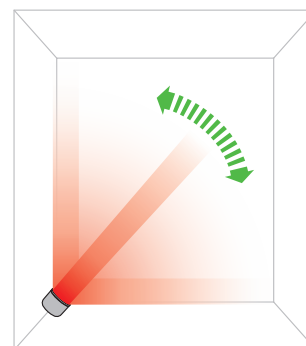

Nadzor oscilacije

Za začetek oscilacije pritisnite gumb za nadzor oscilacije.

Za ustavitev oscilacije ponovno pritisnite gumb. Naprava ne bo oscilirala, ko držite pritisnjene nadzorne gube.

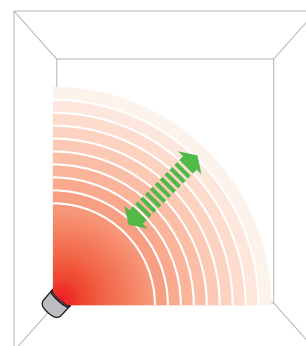
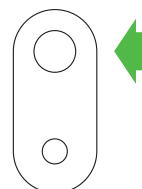

Nadzor hitrosti zračnega toka

Za spremembo hitrosti zračnega toka pritisnite gumb za nadzor hitrosti zračnega toka. Na digitalnem prikazovalniku se bo prikazala nova hitrost; po 3 sekundah bo znova prikazana ciljna temperatura.

Clearing blockages. Enlever les blocages. Blokkades verwijderen. Blockierungen entfernen. Limpiar bloques. Eliminazione delle ostruzioni. очистка от засоров. Iskanje blokad.

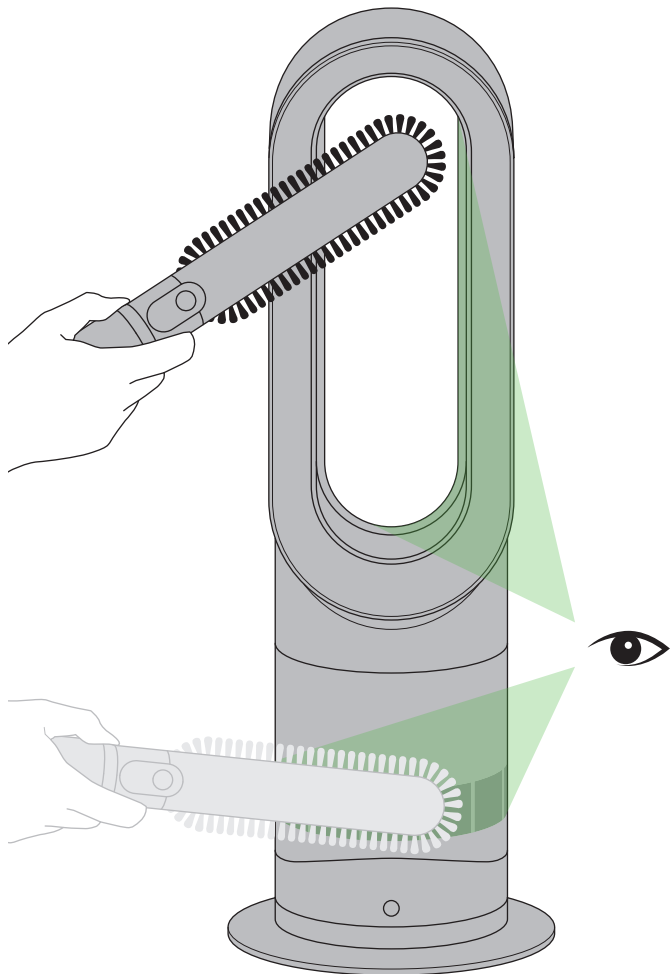
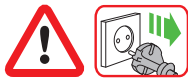

Ensure the appliance is unplugged and has been allowed to cool. Look for blockages in the air inlet holes and in the small aperture inside the air loop amplifier. Use a soft brush to remove debris.

Assurez-vous que l'appareil est débranché et a eu le temps de refroidir. Vérifiez l'absence d'obstruction dans les entrées d'air et la petite ouverture située dans l'anneau amplificateur d'air. Éliminez les débris à l'aide d'une brosse douce.

Achten Sie darauf, dass der Netzstecker gezogen und das Gerät abgekühlt ist. Nach Blockierungen der Luftlöcher im Lufteinlass und innerhalb der Öffnungen des Luftrings schauen. Staub und Schmutz mit einer weichen Bürste entfernen.

Zorg ervoor dat het apparaat uit het stopcontact is gehaald en is afgekoeld. Controleer op blokkades in de luchtinlaatgaten en in de opening in de blaasring. Gebruik een zachte borstel om vuil te verwijderen.

Compruebe que el aparato esté desenchufado y se haya enfriado. Busque obstrucciones en los agujeros de la entrada de aire y en la pequeña abertura del interior del aro amplificador de aire. Utilice un cepillo suave para eliminarlas.

Assicurarsi che l'apparecchio sia scollegato dalla presa elettrica e si sia raffreddato. Controllare l'eventuale presenza di intasamenti nei fori d'aspirazione dell'aria e nella piccola apertura all'interno dell'amplificatore del circuito d'aria. Utilizzare una spazzola morbida per rimuovere lo sporco.

Убедитесь, что устройство отключено от электрической розетки и остыло. Проверьте наличие засоров в отверстиях впуска воздуха и в небольшом отверстии внутри усилителя воздушного контура.

С помощью мягкой щетки удалите засоры. Pazite, da je naprava odklopljena in da se je ohladila. Bodite pozorni na zamašene luknje in odprtine za zrak na notranji strani obroča za zrak. Za odstranitev prahnih delcev ali umazanije uporabite mehko krtačo.

Cleaning. Entretien. Reinigung. Schoonmaken. Limpieza, mantenimiento. Pulizia. очистка прозрачного контейнера. Čišćenje.

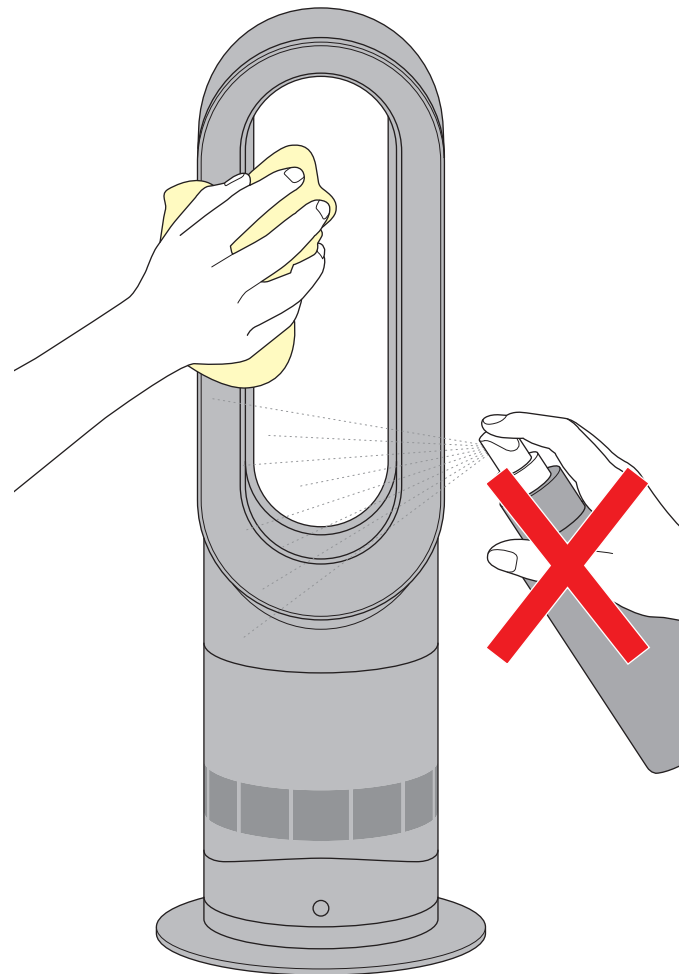
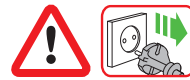

Unplug from the mains electricity supply. Allow to cool for 1 to 2 hours before cleaning if the appliance has been in use. To clean, wipe with a dry or damp cloth. Do not use detergents or polishes.

Débranchez l'appareil de l'alimentation secteur. Laissez-le refroidir 1 à 2 heures avant de le nettoyer s'il vient d'être utilisé. Pour le nettoyer, essuyez-le avec un chiffon sec ou humide. N'utilisez aucun détergent ou produit lustrant.

Den Netzstecker aus der Steckdose ziehen. Das Gerät sollte nach dem Einsatz 1 bis 2 Stunden abkühlen, bevor es gereinigt wird. Zum Reinigen das Gerät mit einem trockenen oder feuchten Tuch abwischen. Keine Reinigungsmittel oder Polituren verwenden.

Haal de stekker uit het stopcontact. Laat het apparaat 1 tot 2 uur na gebruik afkoelen voor reiniging. Reinig het apparaat met een droge of vochtige doek. Gebruik geen reinigingsmiddelen of poetsmiddelen.

Desenchúfelo de la red eléctrica. Si ha estado usando el aparato, déjelo enfriar de 1 a 2 horas antes de limpiarlo. Para limpiarlo, pásele un trapo seco o ligeramente húmedo. No use detergentes ni pulidores.

Scollegare l'apparecchio dalla rete elettrica. Attendere che l'apparecchio si raffreddi per 1-2 ore prima di effettuare interventi di pulizia dopo averlo utilizzato. Pulire con un panno asciutto o umido. Non usare detergenti o solventi.

Отключите устройство от источника электропитания. Перед очисткой дайте устройству остыть в течение 1–2 часов, если оно перед этим использовалось. Для очистки протирайте устройство сухой или влажной тканью. Не используйте моющие средства или полировочные средства.

Napravo odklopite iz napajanja. Pred čiščenjem pustite, da se naprava 1–2 uri hladi, če ste jo uporabljali. Obrišite s suho ali vlažno krpo. Ne uporabljajte čistil ali loščil.

CAUTION: hot when in use. **ATTENTION:** l'appareil chauffe pendant l'utilisation. **ACHTUNG:** Gerät wird bei Betrieb heiß. **WAARSCHUWING:** wordt heet tijdens gebruik. **PRECAUCIÓN:** este aparato se calienta durante su utilización. **ATTENZIONE:** temperatura elevata durante il funzionamento. **ПРЕДОСТЕРЕЖЕНИЕ:** устройство нагревается во время использования. **POZOR:** med uporabo se segreje

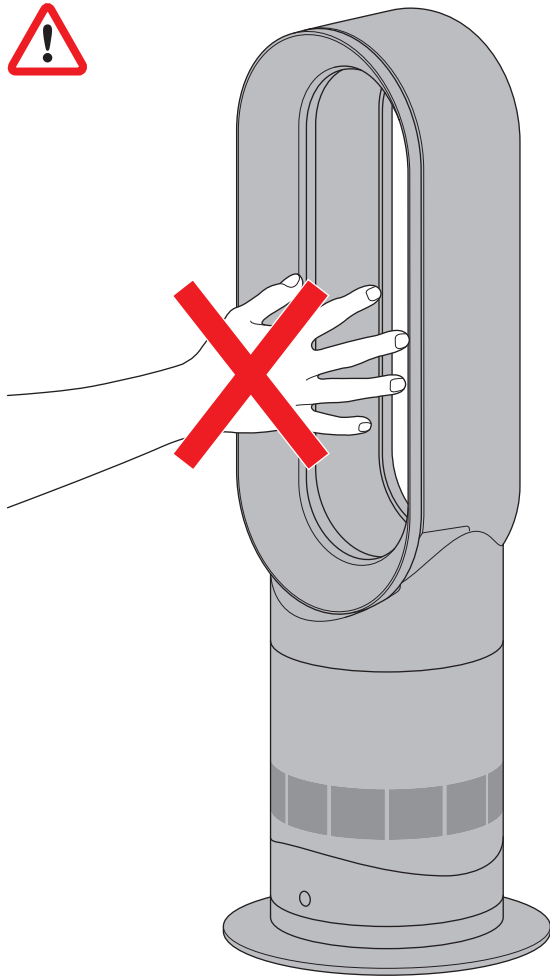

This appliance is hot when in use and for a short period after use. Do not let bare skin touch hot surfaces. If children are present, consider positioning the appliance out of their reach.

Cet appareil est chaud pendant l'utilisation et pendant une courte période après utilisation. Évitez tout contact avec les surfaces chaudes. En présence d'enfants, pensez à placer l'appareil hors de leur portée.

Dieses Gerät wird während des Betriebs und noch kurze Zeit nach dem Betrieb heiß. Direkten Hautkontakt mit den heißen Flächen vermeiden. Das Gerät außerhalb der Reichweite von Kindern aufstellen.

Tijdens gebruik en korte tijd daarna is dit apparaat heet. Zorg ervoor dat u niet met blote huid in aanraking komt met hete oppervlakken. Als er kinderen in de buurt zijn, probeer dan het apparaat zoveel mogelijk buiten hun bereik te plaatsen.

Este aparato se calienta durante el uso y durante un período breve después de apagarlo. No toque directamente superficies calientes. Si hay niños presentes, coloque el aparato fuera de su alcance.

L'apparecchio si riscalda durante l'uso e resta caldo per un breve periodo anche dopo l'utilizzo. Evitare il contatto della pelle con le superfici calde. In caso di presenza di bambini, posizionare l'apparecchio fuori dalla loro portata.

Устройство нагревается в процессе работы и остается горячим в течение непродолжительного времени после использования. Не прикасайтесь к горячим поверхностям. При использовании устройства устанавливайте его в местах, недоступных для детей.

Med uporabo se naprava zelo segreje in ostane vroča še kratek čas po uporabi. Ne dotikajte se vročih površin z golo kožo. Če so zraven otroci, napravo namestite zunaj njihovega dosega.

Battery replacement. Remplacement de la pile. Austausch der Batterie. De batterij vervangen. Sustitución de la batería. Sostituzione della batteria. Замена батареек. Zamenjava baterije

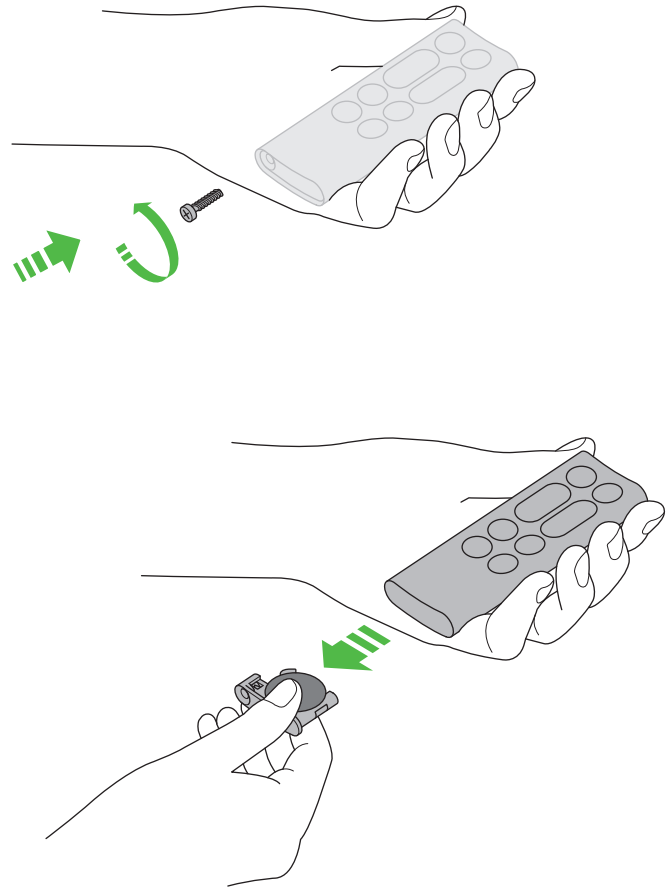

Unscrew the battery compartment on the remote control. Loosen the base and pull to remove the battery.

Dévissez le compartiment à pile de la télécommande. Détachez la base et tirez dessus pour retirer la pile.

Das Batteriefach an der Fernbedienung aufschrauben. Die Abdeckung lösen und herausziehen, um die Batterie zu entfernen.

Schroef het batterijvak op de afstandsbediening los. Maak de onderzijde los en trek om de batterij te verwijderen.

Desatornille el compartimento de la batería del mando a distancia. Afloje la base y tire de la batería para extraerla.

Svitare il comparto batteria sul telecomando. Allentare la base e tirare per rimuovere la batteria.

Удалите винты из батарейного отсека на пульте ДУ. Откройте крышку и извлеките батарейки.

Odvijte pokrov predelka za baterijo na daljinskem upravljalniku. Popustite nosilec in izvlecite, da odstranite baterijo.

Battery type CR 2032.

Pile de type CR2032.

Batterietyp CR 2032.

Batterijtype CR 2032.

Pilas tipo: CR 2032.

Tipo di batteria CR 2032.

Тип батареек CR 2032.

Model baterije je CR 2032.

USING YOUR DYSON APPLIANCE

PLEASE READ THE 'IMPORTANT SAFETY INSTRUCTIONS' IN THIS DYSON OPERATING MANUAL BEFORE PROCEEDING.

LOOKING AFTER YOUR DYSON APPLIANCE

- Do not carry out any maintenance or repair work other than that shown in this Dyson Operating Manual, or advised by the Dyson Helpline.
- Always disconnect the plug from the mains before inspecting for problems. If the appliance will not operate, first check the mains socket has electricity supply and that the plug is properly inserted into the socket.

OPERATION

- Ensure appliance is fully assembled in line with the instructions before use. Do not dismantle the appliance or use without the loop amplifier fitted.
- The appliance will not operate in heating mode unless the target temperature is above the room temperature.
- Each time the heating mode is selected, it conducts a short calibration cycle. Airflow will be automatically controlled during this cycle. Once the calibration cycle is complete, it will revert to the selected airflow speed.
- The appliance will not oscillate when the control buttons are pressed.
- Do not lubricate any part of this appliance.

CONTROL WITHOUT THE REMOTE

- Press the power button on the appliance to turn ON/OFF.
- Press and hold the standby button on the appliance to adjust the target temperature. The target temperature will increase to a maximum before decreasing. If the target temperature is set at 0°C it will switch from heating to cool mode.
- The airflow, diffused and personal heating modes, oscillation function and sleep timer controls cannot be operated without the remote control.

TILT FUNCTION

- Carefully hold the base and the main body. Tilt the amplifier forward or backward for the required airflow angle.

AUTOMATIC CUT-OUT

- For your safety this appliance is fitted with automatic cut-out switches that operate if the appliance tips over or overheats. If the switches operate, unplug the appliance and allow it to cool. Before restarting the appliance check and clear any blockages and ensure the appliance is on a solid level surface.
- In heating mode the appliance will automatically switch 'OFF' after 9 hours of continuous use and will return to standby mode. To restart the machine, press the power button on either the remote control or the base.

TROUBLESHOOTING

- Fault codes F4, F5, F6: If one of these appears on the display, unplug the appliance, wait for 30 to 60 seconds and/or plug the appliance into a different socket. If you continue to receive the fault code, please contact the Dyson Helpline.
- Fault codes F2, F3, F7: If one of these appears on the display, please contact the Dyson Helpline.

BATTERY REPLACEMENT

CAUTION

- Unscrew the battery compartment on the remote control. Loosen the base and pull to remove the battery.
- Do not install backwards or short circuit the batteries.
- Do not attempt to dismantle or charge the batteries. Keep away from fire.
- Follow battery manufacturers' instructions when installing new batteries (battery type CR 2032).
- Limited functionality is available without the remote control (see 'Control without the remote').

LIMITED 2 YEAR GUARANTEE

Terms and conditions of your Dyson 2 year guarantee.

- The guarantee becomes effective at the date of purchase (or the date of delivery if this is later).
- All work will be carried out by Dyson or its authorised agents.
- Any parts which are replaced will become the property of Dyson.
- The repair and replacement of the fan under guarantee will not extend the period of guarantee.
- The guarantee provides benefits which are additional to and do not affect your statutory rights as a consumer.
- You must provide proof of (both the original and all any subsequent) delivery/purchase before any work can be carried out on your fan. Without this proof, any work carried out will be chargeable.
- Please keep your receipt or delivery note.

WHAT IS COVERED

- The repair or replacement of your fan (at Dyson's discretion) if your fan is found to be defective due to faulty materials, workmanship or function within 2 years of purchase or delivery (if any part is no longer available or out of manufacture Dyson will replace it with a functional replacement part).
- Where this machine is sold outside of the EU, this warranty will only be valid if the appliance is used in the country in which it was sold.

- Where this machine is sold within the EU, this warranty will only be valid (i) if the appliance is used in the country in which it was sold or (ii) if the appliance is used in Austria, Belgium, France, Germany, Ireland, Italy, Netherlands, Spain or the United Kingdom and the same model as this appliance is sold at the same voltage rating in the relevant country.

WHAT IS NOT COVERED

Dyson shall not be liable for costs of repair or replacement of a product incurred as a result of:

- Normal wear and tear.
 - Accidental damage, faults caused by negligent use or care, neglect, careless operation or handling of the fan which is not in accordance with this manual.
 - Damage as a result of use not in accordance with the rating plate.
 - Blockages – please refer overleaf for details on how to unblock the fan.
 - Use of the fan outside the country of purchase.
 - Use of parts and accessories other than those produced or recommended by Dyson.
 - Damage from external sources such as transit, weather, electrical outages or power surges.
 - Repairs or alterations carried out by parties other than Dyson or its authorised agents.
 - Failures caused by circumstances outside of Dyson's control.
 - If you are in any doubt as to what is covered by your guarantee, please call the Dyson Customer Care Helpline.
- Remember: Always disconnect plug from mains before inspecting for problems. If the fan will not operate, first check the mains socket has electricity supply and that the plug is properly inserted into the socket.
- If you are still experiencing problems with the Dyson fan, please call the Dyson Customer Care Helpline.

PLEASE REGISTER AS A DYSON FAN OWNER

THANK YOU FOR CHOOSING TO BUY A DYSON FAN.

To help us ensure you receive prompt and efficient service, please register as a Dyson fan owner. There are 2 ways to do this:

- Online at www.dyson.co.uk
 - By calling the Dyson Customer Care Helpline.
- This will confirm ownership of your Dyson fan in the event of an insurance loss, and enable us to contact you if necessary.

DYSON CUSTOMER CARE

If you have a question about your Dyson fan, call the Dyson Customer Care Helpline with your serial number and details of where and when you bought the fan, or contact us via the website.

The serial number can be found on the base of the product.

Most questions can be solved over the phone by one of our Dyson Customer Care Helpline staff.

If your fan needs service, call the Dyson Customer Care Helpline so we can discuss the available options. If your fan is under guarantee, and the repair is covered, it will be repaired at no cost.

ABOUT YOUR PRIVACY

Your information will be held by Dyson Limited and its agents for promotional, marketing and servicing purposes. If your personal details change, if you change your mind about any of your marketing preferences or if you have any queries about how we use your information, please let us know by contacting Dyson Limited, Tetbury Hill, Malmesbury, Wiltshire, SN16 0RP England, or by calling the Dyson Customer Care Helpline on UK: 0800 298 0298 or ROI: 01 475 7109. Or you can email us at askdyson@dyson.co.uk

For more information on how we protect your privacy, please see our privacy policy on www.dyson.co.uk/privacy

DISPOSAL INFORMATION

- Dyson products are made from high grade recyclable materials. Recycle where possible.
 - The battery should be removed from the product before disposal.
 - Dispose of or recycle the battery in accordance with local ordinances or regulations.
-  This marking indicates that this product should not be disposed with other household wastes throughout the EU. To prevent possible harm to the environment or human health from uncontrolled waste disposal, recycle it responsibly to promote the sustainable reuse of material resources. To return your used device, please use the return and collection systems or contact the retailer where the product was purchased. They can take this product for environmentally safe recycling.

FR/BE/CH

UTILISATION DE VOTRE APPAREIL DYSON

VEUILLEZ LIRE ATTENTIVEMENT LES CONSIGNES DE SÉCURITÉ IMPORTANTES DE CE MANUEL DYSON AVANT DE CONTINUER.

ENTRETIEN DE VOTRE APPAREIL DYSON

- Ne pas effectuer de travaux d'entretien ou de réparation autres que ceux indiqués dans ce manuel Dyson, ou que ceux conseillés par le Service Consommateurs Dyson.
- Débranchez toujours la fiche du secteur avant de rechercher le problème. Si l'appareil ne fonctionne pas, contrôlez d'abord que la prise secteur est alimentée en électricité et que la fiche est correctement insérée dans la prise.

FONCTIONNEMENT

- Avant utilisation, veiller à assembler complètement l'appareil conformément aux instructions. Ne démontez pas l'appareil et ne l'utilisez pas si l'anneau amplificateur n'est pas installé.
- L'appareil ne fonctionne que si la température cible est supérieure à celle de la pièce.
- Lorsque le mode chauffage est sélectionné, un bref cycle d'étalonnage s'amorce. Le flux d'air est régulé automatiquement pendant ce cycle. Une fois le cycle d'étalonnage terminé, le flux d'air revient à la puissance sélectionnée.
- L'appareil n'oscille pas en cas de pression sur les boutons de commande.
- Ne graissez aucun élément de cet appareil.

UTILISATION SANS LA TÉLÉCOMMANDE

- Appuyez sur le bouton Veille de l'appareil pour le mettre en marche ou l'arrêter.
- Appuyez sur le bouton veille de l'appareil et maintenez-le enfoncé pour régler la température cible. La température cible augmente au maximum, puis diminue. Si elle est définie sur 0 °C, l'appareil passe du mode chauffage au mode refroidissement.
- Le flux d'air, les modes chauffage diffus et personnel, la fonction d'oscillation et les commandes du programmeur ne peuvent être activés sans la télécommande.

FONCTION D'INCLINAISON

- Tenez délicatement la base et l'unité principale. Inclinez l'amplificateur vers l'avant ou l'arrière pour obtenir l'angle requis pour le flux d'air.

ARRÊT AUTOMATIQUE

- Pour des raisons de sécurité, cet appareil est équipé de coupe-circuit automatiques qui s'activent si l'appareil est renversé ou surchauffé. Si les coupe-circuit sont activés, débranchez l'appareil et laissez-le refroidir. Avant de redémarrer l'appareil, éliminez les éventuelles obstructions et assurez-vous que l'appareil est posé sur une surface dure et plane.
- En mode chauffage, l'appareil s'éteint automatiquement au bout de 9 heures de fonctionnement continu et repasse en mode veille. Pour redémarrer l'appareil, appuyez sur le bouton marche de la télécommande ou à la base de l'appareil.

DÉPANNAGE

- Codes de panne F4, F5, F6 : Si l'un de ces codes s'affiche à l'écran, débranchez l'appareil, attendez 30 à 60 secondes et/ou branchez l'appareil sur une autre prise de courant. Si le code de panne continue de s'afficher, contactez le Service Consommateurs de Dyson.
- Codes de panne F2, F3, F7 : Si l'un de ces codes s'affiche à l'écran, contactez le Service Consommateurs de Dyson.

REEMPLACEMENT DE LA PILE

ATTENTION

- Dévissez le compartiment à pile de la télécommande. Détachez la base et tirez dessus pour retirer la pile.
- N'installez pas les piles à l'envers et ne provoquez pas de court-circuit.
- Ne tentez pas d'ouvrir ou de recharger les piles. Tenez-les à l'écart de toute flamme.
- Suivez les instructions du fabricant des piles lors de l'installation de nouvelles piles (type CR2032).
- Quelques fonctions sont disponibles sans la télécommande (voir « Utilisation sans la télécommande »).

GARANTIE DYSON DE 2 ANS

TERMES ET CONDITIONS

Pour bénéficier de ladite garantie, vous devez fournir le numéro de série, la date et le lieu d'achat. Veuillez conserver votre facture d'achat en lieu sûr et vous assurer que vous pourrez disposer de ce document en cas de nécessité. Le numéro de série se trouve sous le socle de l'Air Multiplier™.

1. Toute réparation sera effectuée par Dyson ou l'un de ses agents agréés.
2. Toutes les pièces ou produits remplacés deviennent la propriété de Dyson.
- 3.1 Pour une période de 2 ans à compter de la date d'achat de l'appareil, la garantie couvre la réparation gratuite de votre ventilateur (pièces et main-d'œuvre incluses) si celui-ci, ou l'un de ses composants, est constaté comme étant défectueux, ou en cas de défaut de fabrication (si une pièce détachée n'est plus disponible en stock ou n'est plus fabriquée, Dyson ou l'un de ses agents agréés la remplacera par une pièce de rechange équivalente).
- 3.2 Si nous considérons que l'appareil n'est pas réparable, ou que le coût de réparation est trop important, nous remplacerions, à notre seule discrétion, l'appareil par un autre modèle équivalent ou ayant les mêmes caractéristiques.
- 3.3 La présente garantie ne couvre pas les dommages ou défauts suivants :
 - L'utilisation de pièces et d'accessoires autres que ceux recommandés par Dyson.
 - Les négligences lors de l'utilisation et la manipulation de l'appareil, un mauvais usage et/ou un manque d'entretien.
 - Les sources externes telles que les dégâts dus au transport et aux intempéries.
 - Les réparations ou modifications effectuées par des personnes ou agents non autorisés.
 - L'utilisation de l'appareil dans des conditions différentes de celles prévues par le présent manuel.
 - L'usure naturelle de l'appareil, ou en cas de diagnostic d'un dommage causé par une source externe ou par une utilisation non appropriée.
4. La présente garantie pourra être mise en œuvre sur tout le territoire français (conditions particulières pour les DOM et TOM).
5. Dyson s'engage à garantir la conformité des biens au contrat ainsi que les éventuels vices cachés, sans que cela fasse obstacle à la mise en œuvre de la présente garantie commerciale lorsque celle-ci est plus étendue que la garantie légale. Dyson devra en particulier respecter les obligations légales suivantes :

“GARANTIE LÉGALE DE CONFORMITÉ” (EXTRAIT DU CODE DE LA CONSOMMATION)

Art.L.211-4 “Le vendeur est tenu de livrer un bien conforme au contrat et répond des défauts de conformité existant lors de la délivrance. Il répond également des défauts de conformité résultant de l'emballage, des instructions de montage ou de l'installation lorsque celle-ci a été mise à sa charge par le contrat ou a été réalisée sous sa responsabilité.”

Art.L.211-12 “L'action résultant du défaut de conformité se prescrit par deux ans à compter de la délivrance du bien.”

Art.L.211-5 “Pour être conforme au contrat, le bien doit :

1° Etre propre à l'usage habituellement attendu d'un bien semblable et, le cas échéant :

- correspondre à la description donnée par le vendeur et posséder les qualités que celui-ci a présentées à l'acheteur sous forme d'échantillon ou de modèle ;
- présenter les qualités qu'un acheteur peut légitimement attendre eu égard aux déclarations publiques faites par le vendeur, par le producteur ou par son représentant, notamment dans la publicité ou l'étiquetage ;
- 2° Ou présenter les caractéristiques définies d'un commun accord par les parties ou être propre à tout usage spécial recherché par l'acheteur, porté à la connaissance du vendeur et que ce dernier a accepté.”

“De la garantie des défauts de la chose vendue” (extrait du Code civil)

Art.1641 “Le vendeur est tenu de la garantie à raison des défauts cachés de la chose vendue qui la rendent impropre à l'usage auquel on la destine, ou qui diminuent tellement cet usage que l'acheteur ne l'aurait pas acquise, ou n'en aurait donné qu'un moindre prix, s'il les avait connus.”

Art.1648 (1er alinéa) “L'action résultant des vices rédhibitoires doit être intentée par l'acquéreur dans un délai de deux ans à compter de la découverte du vice.”

ENREGISTREMENT DE VOTRE GARANTIE

Pour nous aider à assurer un service rapide et efficace, veuillez vous enregistrer en tant que propriétaire d'un ventilateur Dyson. Il y a deux façons de le faire :

- Visitez notre site Internet pour y enregistrer votre garantie pièces et main-d'œuvre en ligne. www.dyson.fr
- Appelez notre Service Consommateurs FR 01 56 69 79 89
- Cela confirmera que vous êtes propriétaire d'un ventilateur Dyson en cas de perte d'assurance, et nous permettra de vous contacter en cas de besoin.

INFORMATIONS DE MISE AU REBUT

- Les produits Dyson sont fabriqués à partir de matériaux recyclables de haute qualité. Se débarrasser de ce produit de manière responsable et le recycler là où c'est possible.
- La pile doit être retirée de l'appareil avant d'être mise au rebut.
- Mettre au rebut ou recycler la pile conformément à la réglementation en vigueur sur le territoire.
- Ce marquage indique que ce produit ne doit pas être jeté avec les déchets ménagers dans l'ensemble de l'UE. Pour éviter tout effet nocif d'une élimination non contrôlée des déchets sur l'environnement et la santé, recyclez ce produit de manière responsable, de sorte à encourager la réutilisation durable des ressources en matériaux. Pour renvoyer votre appareil usagé, utilisez les systèmes de retour et de collecte, ou contactez le revendeur du produit, qui sera en mesure de le recycler d'une manière respectueuse de l'environnement.

CH

SERVICE CONSOMMATEURS DYSON

Pour toute question relative à votre ventilateur Dyson, appelez le Service clients avec votre numéro de série et les détails concernant le lieu et la date d'achat du produit. Le numéro de série se trouve sous le pied du ventilateur.

La plupart des problèmes peut être résolu téléphoniquement par l'un de nos conseillers de notre service clients, ou en vous rendant sur le site: www.dyson.ch

Si votre ventilateur Dyson nécessite une intervention, veuillez appeler le Service clients qui vous présentera les meilleures options envisageables. Si le ventilateur est encore sous garantie et la réparation couverte par la garantie, il sera réparé gratuitement.

NOUS VOUS REMERCIONS D'AVOIR CHOISI DYSON.

Pour nous aider à assurer un service rapide et efficace, veuillez vous enregistrer en tant que propriétaire d'un ventilateur Dyson.

Vous pouvez enregistrer votre ventilateur Dyson sur notre site www.dyson.ch ou par téléphone au no 0848 807 907.

Cela confirmera que vous êtes propriétaire d'un ventilateur Dyson en cas de perte de la garantie et nous permettra de vous contacter en cas de besoin.

GARANTIE LIMITÉE DE 2 ANS

Conditions de la garantie Dyson limitée de 2 ans.

- La garantie prend effet à la date d'achat (ou à la date de livraison si celle-ci intervient plus tard).
- Toute intervention sera effectuée par Dyson ou par ses agents agréés.
- Toute pièce ou produit remplacés deviennent la propriété de Dyson.
- Les avantages qu'offre la garantie sont supplémentaires et n'ont aucun effet sur vos droits légaux en tant que consommateur. La réparation ou le remplacement du ventilateur effectués sous garantie, ne prolonge pas la durée de garantie. Pour bénéficier de ladite garantie, vous devez fournir le numéro de série, la date et le lieu d'achat. Sans cette preuve, toute réparation sera facturée. Veuillez conserver votre facture ou bulletin de livraison en lieu sûr.

QUE COUVRE LA GARANTIE ?

- Pour une période de 2 ans à compter de la date d'achat ou de livraison de l'appareil, la garantie couvre la réparation gratuite de votre ventilateur (pièces

et main-d'oeuvre incluses), ou le remplacement de celui-ci (à discrétion de Dyson). Si celui-ci ou l'un de ses composants est constaté comme défectueux, ou en cas de défaut de fabrication (si une pièce détachée n'est plus disponible en stock ou n'est plus fabriquée, Dyson ou l'un de ses agents agréés la remplacera par une pièce de rechange équivalente)

- Lorsque l'appareil est vendu en dehors de l'UE, cette garantie n'est valable que si l'appareil est utilisé dans le pays dans lequel il a été vendu.
- Lorsque l'appareil est vendu dans l'UE, cette garantie n'est valable que (i) si l'appareil est utilisé dans le pays dans lequel il a été vendu ou, (ii) lorsque l'appareil est utilisé en Autriche, en Belgique, en France, en Allemagne, en Irlande, en Italie, aux Pays-Bas, en Espagne ou au Royaume-Uni, si le modèle est celui indiqué et que l'appareil respecte la tension nominale du pays.

QUE NE COUVRE PAS LA GARANTIE ?

- Dyson ne garantit pas la réparation ou le remplacement d'un produit suite à :
 - L'usure normale de l'appareil
 - Utilisation de l'appareil hors du pays d'achat.
 - Dégâts accidentels, défauts causés par la négligence, un manque de soins, une utilisation incorrecte ou imprudente, ou toute utilisation non conforme du ventilateur différentes de celles prévues par le présent manuel
 - L'utilisation de pièces et accessoires autres que ceux originaux recommandés par Dyson
 - Dégâts accidentels causés par des éléments externes, tels que déplacements, conditions climatiques, interruptions de courant ou différences de tension.
 - Blocage: veuillez voir au verso les détails pour débloquer le ventilateur
 - Une installation défectueuse (sauf installation effectuée par Dyson).
 - De réparations ou modifications effectuées par des personnes ou agents non agréés par Dyson

Si vous avez des doutes concernant l'étendue de votre garantie, veuillez appeler le service clients de Dyson : 0848 807 907.

Rappel: veuillez toujours retirer la prise avant de vérifier les problèmes. Si le ventilateur ne fonctionne pas, veuillez au préalable contrôler qu'il y a du courant et la prise soit correctement insérée.

INFORMATIONS IMPORTANTES CONCERNANT LA PROTECTION DES DONNÉES

Si vous nous fournissez des données concernant des tiers, vous devez confirmer que ceux-ci vous ont autorisé à agir en leur nom, qu'ils ont consenti au traitement de leurs données personnelles, y compris des données sensibles, et que vous les avez informés de notre identité et des fins auxquelles leur données personnelles seront traitées.

Vous êtes en droit de demander un exemplaire des informations que nous détenons vous concernant (pour lequel nous pourrions demander une petite indemnisation) et de faire rectifier toute erreur éventuelle.

Pour les besoins de contrôle qualité ou de formation, nous pourrions être amenés à suivre ou à enregistrer vos communications avec nous.

VIE PRIVÉE

En cas de changement de vos données personnelles ou de vos préférences commerciales ou si vous avez des questions à poser sur notre utilisation des informations vous concernant, veuillez nous en informer en contactant Dyson SA, Hardtumstrasse 253, 8005 Zürich ou en téléphonant au service d'assistance : 0848 807 907. Vous pouvez également nous envoyer un e-mail à switzerland@dyson.com

Pour plus de renseignements concernant notre protection de votre vie privée, veuillez consulter notre politique de protection sur www.dyson.ch

INFORMATIONS RELATIVES À LA DESTRUCTION



Les produits Dyson sont fabriqués à partir de matériaux hautement recyclables, il ne doivent pas être traités comme des ordures ménagères. Pour protéger l'environnement, veuillez vous débarrasser de ce produit de manière responsable et le recycler si possible.

DE/AT/CH

BENUTZUNG IHRES DYSON-GERÄTES

BITTE LESEN SIE DEN ABSCHNITT "WICHTIGE SICHERHEITSHINWEISE" IN DIESER DYSON-BEDIENUNGSANLEITUNG, BEVOR SIE DAS GERÄT BENUTZEN.

PFLEGE IHRES DYSON GERÄTES

- Führen Sie nur die Instandhaltungsarbeiten oder Reparaturen durch, die in dieser Bedienungsanleitung von Dyson genannt oder vom Dyson-Kundendienst empfohlen werden.
- Vor dem Untersuchen von Problemen stets die Netzstromversorgung trennen. Wenn das Gerät nicht funktioniert, zunächst sicherstellen, dass die Netzsteckdose unter Strom steht und dass der Stecker richtig in die Netzsteckdose eingeführt wurde.

INBETRIEBNAHME DES GERÄTES

- Vor der Verwendung sicherstellen, dass das Gerät gemäß den Anweisungen vollständig zusammengesetzt wurde. Das Gerät nicht zerlegen oder ohne aufgesetzten Lüftring verwenden.
- Das Gerät lässt sich nur bedienen, wenn die Solltemperatur über der Raumtemperatur liegt.
- Jedes Mal, wenn Sie die Heizfunktion Ihres Gerätes auswählen, benötigt das Gerät eine kurze Zeit um sich auf die gewählte Funktion einzustellen. Dabei wird der Luftstrom für kurze Zeit automatisch gesteuert ehe das Gerät auf der von Ihnen gewünschten LuftstromEinstellung und Temperatur arbeitet.
- Das Gerät dreht sich nicht, wenn eine der Steuerungstasten gedrückt wird.
- Das Gerät darf nicht eingeölt oder eingefettet werden.

STEUERUNG OHNE FERNBEDIENUNG

- Den Ein-/Ausschalter am Gerät drücken, um es ein- oder auszuschalten.
- Den Ein-/Ausschalter am Gerät gedrückt halten, um die Solltemperatur anzupassen. Die Solltemperatur wird bis zum Maximum erhöht und nimmt dann wieder ab. Sobald „0“ erscheint, wechselt das Gerät vom Heiz- in den Ventilatormodus.
- Die Luftstromsteuerung, die Focus- und Verteilungsfunktion, die Drehbewegung und der Sleep-Timer können nur mit der Fernbedienung eingestellt werden.

AUSRICHTUNGSFUNKTION

- Die Basiseinheit vorsichtig an Unter- und Oberseite festhalten. Das Gerät im gewünschten Luftstromwinkel nach vorne oder hinten ausrichten.

AUTOMATISCHE ABSCHALTUNG

- Dieses Gerät ist aus Sicherheitsgründen mit automatischen Sicherheitsschaltern ausgestattet, die dann ausgelöst werden, wenn das Gerät umfällt oder eine bestimmte Temperatur überschreitet. Wird der Schalter ausgelöst, das Gerät von der Stromversorgung trennen und abkühlen lassen. Das Gerät vor Wiederinbetriebnahme auf Blockierungen untersuchen, diese ggf. entfernen und das Gerät auf einer stabilen ebenen Fläche aufstellen.
- Im Heizmodus schaltet das Gerät nach 9 Stunden Dauerbetrieb automatisch in den Standby-Modus. Um das Gerät wieder einzuschalten, den Ein-/Aus-Schalter auf der Fernbedienung oder am Gerätefuß drücken.

FEHLERBEHEBUNG

- Fehlercodes F4, F5, F6: Erscheint einer dieser Fehlercodes auf dem Display, das Gerät von der Stromversorgung trennen und 30 bis 60 Sekunden warten bzw. das Gerät an einer anderen Steckdose anschließen. Erscheint der Fehlercode weiterhin, bitte den Kundendienst von Dyson kontaktieren.
- Fehlercodes F2, F3, F7: Erscheint einer dieser Fehlercodes auf dem Display, bitte den Kundendienst von Dyson kontaktieren.

AUSTAUSCH DER BATTERIE



ACHTUNG

- Das Batteriefach an der Fernbedienung aufschrauben. Die Abdeckung lösen und herausziehen, um die Batterie zu entfernen.
- Die Batterien nicht verkehrt herum einsetzen oder kurzschließen.
- Nicht versuchen, die Batterien zu zerlegen oder wiederaufzuladen. Von Feuer fernhalten.
- Beim Einsetzen neuer Batterien die Anweisungen des Batterieherstellers beachten (Batterietyp CR 2032).
- Ohne Fernbedienung ist eine eingeschränkte Funktionalität möglich (siehe „Steuerung ohne Fernbedienung“).

2-JAHRES-GARANTIE

Bedingungen und Bestimmungen der 2-Jahres-Garantie von Dyson:

- Die Garantie tritt ab dem Kaufdatum in Kraft.
- Alle Arbeiten am Gerät werden von Dyson oder ihren autorisierten Vertretern durchgeführt.
- Ausgewechselte Teile werden zum Eigentum von Dyson.
- Reparatur und Auswechslung eines Gerätes während der Garantiezeit verlängern nicht die Garantie.
- Die Garantie bietet Vorteile, die Sie zusätzlich zu ihren gesetzlichen Rechten als Konsument erhalten und welche diese nicht beeinträchtigen.
- Bevor wir an Ihrem Gerät arbeiten können, müssen Sie den Kauf desselben nachweisen. Ohne diesen Nachweis sind alle durchgeführten Arbeiten kostenpflichtig.
- Bitte bewahren Sie daher Kaufbeleg bzw. Rechnung und Lieferschein gut auf.

WAS IST VON DER GARANTIE ABGEDECKT?

- Die Reparatur und Auswechslung des Gerätes, falls es innerhalb von 2 Jahren nach dem Kauf aufgrund fehlerhafter Werkstoffe, Verarbeitung oder Funktion als defekt befunden wird (falls ein Teil nicht mehr verfügbar ist oder nicht mehr gefertigt wird, so wird Dyson es mit einem funktionstüchtigen Ersatzteil auswechseln).
- Wenn dieses Gerät außerhalb der EU verkauft wird, gilt diese Garantie nur, wenn das Gerät in dem Land, in dem es verkauft wurde, verwendet wird.
- Wenn dieses Gerät innerhalb der EU verkauft wird, gilt diese Garantie nur, (i) wenn das Gerät in dem Land, in dem es verkauft wurde, verwendet wird oder (ii) wenn das Gerät in Belgien, Deutschland, Frankreich, Großbritannien, Irland, Italien, den Niederlanden, Österreich oder Spanien verwendet wird und das gleiche Modell wie dieses Gerät mit der Nennspannung des jeweiligen Landes verkauft wird.

WAS IST NICHT VON DER GARANTIE ABGEDECKT?

Dyson haftet nicht für die Kosten von Reparatur oder Auswechslung eines Produktes, die durch folgende Umstände entstehen:

- Normaler Verschleiß.
- Unfallschäden, Fehler, die durch fahrlässige Verwendung oder Pflege, Nachlässigkeit, unsachgemäße Bedienung oder Handhabung des Gerätes entgegen den Vorschriften dieser Anleitung verursacht werden.
- Schäden als Ergebnis einer unsachgemäßen Verwendung.
- Blockierungen - Einzelheiten zur Beseitigung von Blockierungen des Gerätes finden Sie unter dem Punkt "Reinigung" im vorderen Teil dieser Anleitung.
- Verwendung des Gerätes außerhalb des Landes, in dem es gekauft wurde.
- Verwendung anderer Teile und Zubehörteile als der von Dyson hergestellten und empfohlenen.
- Schäden durch externe Quellen, wie z. B. durch Transport, Wetter, Stromausfällen oder Überspannungen.

- Reparaturen oder Änderungen durch andere Parteien als Dyson oder ihren autorisierten Vertretern.
- Defekte, die durch Umstände verursacht wurden, die außerhalb der Kontrolle von Dyson liegen.
Wenden Sie sich bitte an den Dyson Kundendienst unter 0800 31 31 31 8. Für Österreich: 0810 333 976 (zum Ortstarif - aus ganz Österreich).
Zur Erinnerung: Vor der Untersuchung von Problemen stets den Stecker aus der Steckdose ziehen. Wenn das Gerät nicht funktioniert, bitte zuerst prüfen, ob der Netzanschluss Strom führt und der Stecker ordnungsgemäß in die Steckdose gesteckt wurde.
Wenn Sie noch immer Probleme mit dem Gerät haben, rufen Sie bitte den Dyson Kundendienst unter 0800 31 31 31 8 an. Für Österreich: 0810 333 976 (zum Ortstarif - aus ganz Österreich).

REGISTRIERUNG IHRER GARANTIE

VIELEN DANK, DASS SIE SICH FÜR EIN DYSON GERÄT ENTSCHEIDEN HABEN.

Helfen Sie uns, Ihnen einen schnellen und wirkungsvollen Service zu bieten, indem Sie sich als Eigentümer Ihres Dyson-Gerätes registrieren. Dafür stehen Ihnen zwei Möglichkeiten zur Auswahl:

- Online unter www.dyson.de bzw. www.dyson.at
- Telefonisch über den Dyson Kundendienst unter 0800 31 31 31 8. Für Österreich: 0810 333 976 (zum Ortstarif - aus ganz Österreich).
Durch Ihre Registrierung ermöglichen Sie uns, sich mit Ihnen ggf. in Verbindung zu setzen.

HINWEIS ZUR ENTSORGUNG

- Produkte von Dyson bestehen aus hochwertigem, wiederverwendbarem Material. Entsorgen Sie dieses Produkt auf verantwortungsvolle Weise und führen Sie es nach Möglichkeit einer Wiederverwertung zu.
- Vor dem Entsorgen des Geräts muss die Batterie entnommen werden.
- Bitte entsorgen oder recyceln Sie die Batterie gemäß den entsprechenden örtlichen Bestimmungen.
- Diese Kennzeichnung bedeutet, dass dieses Produkt innerhalb der EU nicht zusammen mit dem normalen Haushaltsmüll entsorgt werden darf. Damit durch unkontrollierte Abfallentsorgung verursachte mögliche Umwelt- oder Gesundheitsschäden verhindert werden können, entsorgen Sie dieses Produkt bitte ordnungsgemäß, um die nachhaltige Wiederverwertung von stofflichen Ressourcen zu fördern. Nutzen Sie zur Rückgabe Ihres gebrauchten Geräts bitte die entsprechenden Rückgabe- und Sammelsysteme, oder wenden Sie sich an den Händler, bei dem das Produkt gekauft wurde. Auf diese Weise kann dieses Produkt auf umweltfreundliche Weise recycelt werden.

DE/AT

DYSON KUNDENDIENST

Wenn Sie eine Frage zu Ihrem Dyson-Gerät haben, rufen Sie den Dyson Kundendienst an und teilen Sie uns die Seriennummer Ihres Gerätes mit oder setzen Sie sich über die Dyson Webseite mit uns in Verbindung. Die Seriennummer befindet sich auf dem Sockel des Produkts. Die meisten Fragen können telefonisch von einem unserer Kundendienstmitarbeiter oder durch Ihren Besuch der folgenden Webseite gelöst werden:
www.dyson.de bzw. www.dyson.at

Wenn Ihr Gerät einer Reparatur bedarf, rufen Sie den Dyson Kundendienst an, um die zur Verfügung stehenden Möglichkeiten zu besprechen.

ZUM DATENSCHUTZ

Ihre Daten werden durch Dyson und seine autorisierten Partner vertraulich behandelt. Wenn sich Ihre persönlichen Daten ändern oder Sie Fragen zu unserem Umgang mit Ihren Daten haben, wenden Sie sich bitte an den Dyson Kundendienst, den Sie unter 0800 31 31 31 8 erreichen. Für Österreich: 0810 - 333 976 (zum Ortstarif - aus ganz Österreich). Alternativ können Sie auch eine E-Mail an infoline@dyson.de oder kundendienst-austria@dyson.com schreiben. Weitere Informationen zum Thema Datenschutz finden Sie in unseren Datenschutzrichtlinien unter www.dyson.de bzw. www.dyson.at

CH

DYSON KUNDENDIENST

Wenn Sie eine Frage zu Ihrem Dyson haben, rufen Sie die Kundendienstberatung an und nennen Sie Ihre Seriennummer oder setzen Sie sich über die Dyson Web-Seite mit uns in Verbindung. Die Seriennummer befindet sich auf dem Sockel des Produkts.

Die meisten Fragen können telefonisch von einem unserer Kundendienstmitarbeiter oder durch Ihren Besuch der folgenden Web-Seite www.dyson.ch gelöst werden.

Falls Ihr Gerät gewartet werden muss, rufen Sie bitte die Dyson-Kundenhotline an, sodass wir die möglichen Optionen besprechen können. Falls Ihr Gerät unter Garantie fällt und Reparaturen durch diese Garantie abgedeckt sind, wird es kostenfrei repariert.

BITTE REGISTRIEREN SIE SICH ALS DYSON-BESITZER

DANKE, DASS SIE SICH ZUM KAUF EINES DYSON ENTSCHEIDEN HABEN.

Um uns dabei zu helfen, schnellen und effizienten Service zu gewährleisten, registrieren Sie sich bitte als Besitzer eines Dyson.
Bitte registrieren Sie Ihr Gerät online unter www.dyson.ch oder telefonisch unter 0848 807 907.
Dies wird Sie im Falle des Verlustes der Versicherung als den Besitzer eines Dyson-Geräts ausweisen und es uns ermöglichen, Sie zu kontaktieren, falls notwendig.

EINGESCHRÄNKTE 2-JAHRE-GARANTIE

Bedingungen der eingeschränkten 2-Jahre-Garantie von Dyson.

- Diese Garantie tritt in Kraft zum Zeitpunkt des Kaufs (oder der Zustellung, falls diese auf einen späteren Zeitpunkt fällt).
- Sämtliche Arbeiten werden durch Dyson oder autorisierte Vertreter durchgeführt werden.
- Ausgewechselte Teile werden zum Eigentum von Dyson.
- Die durch die Garantie gebotenen Vorteile sind ergänzend und haben keinen Einfluss auf Ihre gesetzlichen festgelegten Rechte als Konsument.
- Reparatur und auswechslung eines Gerätes während der Garantiezeit verlängern die Garantie nicht.
- Sie müssen einen Nachweis der Zustellung/des Kaufs erbringen, bevor Arbeiten an Ihrem Gerät vorgenommen werden können. Ohne diesen Nachweis werden alle Arbeiten in Rechnung gestellt. Bitte bewahren Sie Ihre Quittung oder den Zustellschein auf.

ABGEDECKT IST

- Die Reparatur oder der Ersatz Ihres Geräts (nach dem Ermessen von Dyson), falls Ihr Gerät sich als defekt aufgrund von fehlerhaften Materialien, einer fehlerhaften Verarbeitung oder Funktion innerhalb von 2 Jahren nach Kauf oder Zustellung erweist (falls ein Teil nicht mehr lieferbar ist oder nicht mehr hergestellt wird, ersetzt Dyson es durch ein funktionsfähiges Ersatzteil).
- Wenn dieses Gerät außerhalb der EU verkauft wird, gilt diese Garantie nur, wenn das Gerät in dem Land, in dem es verkauft wurde, verwendet wird.
- Wenn dieses Gerät innerhalb der EU verkauft wird, gilt diese Garantie nur, (i) wenn das Gerät in dem Land, in dem es verkauft wurde, verwendet wird oder (ii) wenn das Gerät in Belgien, Deutschland, Frankreich, Großbritannien, Irland, Italien, den Niederlanden, Österreich oder Spanien verwendet wird und das gleiche Modell wie dieses Gerät mit der Nennspannung des jeweiligen Landes verkauft wird.

NICHT ABGEDECKT IST

Dyson garantiert nicht die Reparatur oder den Ersatz eines Produkts aus folgenden Gründen:

- Normalem Verschleiss (z.B. Sicherung).
- Verwendung des Geräts ausserhalb des Landes, in dem es erworben wurde.
- Unfallschäden, Fehler, die durch fahrlässige Verwendung oder Pflege, Nachlässigkeit, unsachgemässe Bedienung oder Handhabung des Gerätes verursacht werden, welche nicht die Vorschriften dieser Anleitung einhalten.
- Einsatz von Teilen und Zubehör, bei denen es sich nicht um Dyson Genuine Components handelt.
- Schäden durch externe Quellen, wie z.B. durch Transport, Wetter, Stromausfälle oder Überspannungen.
- Blockaden - Einzelheiten zur Beseitigung von Blockaden des Gerätes finden Sie einseitig
- Fehlerhafte Installation (ausser wenn durch Dyson installiert).
- Reparaturen oder Modifikationen, die durch andere Parteien als Dyson oder seine autorisierten Vertreter durchgeführt wurden.
- Falls Sie sich nicht sicher sind, was durch Ihre Garantie abgedeckt ist, rufen Sie bitte die Dyson-Kundenhotline unter 0848 807 907 an.
- Zur Erinnerung: Vor der Untersuchung von Problemen stets den Stecker aus der Dose ziehen. Wenn das Gerät nicht läuft, zuerst prüfen, ob der Netzanschluss Strom führt und der Stecker ordnungsgemäss in die Dose gesteckt wurde.

WICHTIGE INFORMATION ZUM DATENSCHUTZ

Falls Sie uns Angaben über eine dritte Person zukommen lassen, bestätigen Sie, dass diese Sie dazu benannt hat, in Ihrem Namen zu handeln, dass diese der Bearbeitung ihrer persönlichen Daten, einschliesslich sensibler persönlicher Daten, zugestimmt hat und dass Sie diese über Ihre Identität sowie die Zwecke, für die diese Daten benutzt werden, in Kenntnis gesetzt haben.
Sie haben das Recht, eine Kopie der Angaben, die uns über Sie zur Verfügung stehen, zu erhalten (für die wir ggf. eine kleine Gebühr berechnen) und mögliche Ungenauigkeiten in den Angaben korrigieren zu lassen.
Zu Zwecken der Qualitätssicherung sowie Schulung hören wir mit und zeichnen Ihre Kommunikation mit uns ggf. auf.

ZUM DATENSCHUTZ

Falls sich Ihre persönlichen Angaben ändern, falls Sie Ihre Meinung über Ihre Marketing-Präferenzen ändert oder falls Sie ggf. Fragen dazu haben, wie wir Ihre Angaben nutzen, lassen Sie uns dies bitte wissen, indem Sie sich mit Dyson Schweiz, Hardturmstrasse 253, 8005 Zürich in Verbindung setzen oder indem Sie die Dyson-Kundenhotline unter 0848 807 907 anrufen. Sie können uns auch eine Email an switzerland@dyson.com schicken.
Um mehr Informationen darüber zu erhalten, wie Sie Ihre Daten schützen können, lesen Sie bitte unsere Datenschutzrichtlinien unter www.dyson.ch

ENTSORGUNGSHINWEIS

-  Dyson-Produkte werden aus hochwertigen wiederverwertbaren Materialien hergestellt und sollten daher nicht wie Hausmüll behandelt werden. Schützen Sie die Umwelt, indem Sie dieses Produkt auf verantwortungsvolle Weise entsorgen und nach Möglichkeit einer Wiederverwertung zuführen.

NL/BE

UW DYSON APPARAAT GEBRUIKEN

LEES DE 'BELANGRIJKE VEILIGHEIDSLINSTRUCTIES' IN DEZE DYSON GEBRUIKSHANDLEIDING VOORDAT U VERDER GAAT.

UW DYSON APPARAAT ONDERHOUDEN

- Voer geen onderhoud of reparatiewerk uit anders dan hetgeen in deze Dyson gebruikshandleiding wordt toegelicht of door de Dyson Helpdesk wordt geadviseerd.

- Haal altijd de stekker uit het stopcontact voordat u controleert op problemen. Als het apparaat niet werkt, dient u eerst te controleren of het stopcontact stroom levert en of de stekker goed in het stopcontact zit.

GEBRUIKEN

- Zorg ervoor dat het apparaat volledig is gemonteerd volgens de instructies, voordat u het gebruikt. Demonteer of gebruik het apparaat niet zonder dat de luchtstroomversterker is gemonteerd.
- Dit apparaat werkt alleen als de doeltemperatuur hoger is dan de kamertemperatuur.
- Elke keer dat de verwarmingsmodus wordt geselecteerd, wordt er een korte kalibratiecyclus uitgevoerd. De luchtstroom wordt tijdens deze cyclus automatisch aangepast. Als de kalibratiecyclus eenmaal is voltooid, keert het apparaat weer terug naar de geselecteerde luchtstroomsnelheid.
- Het apparaat draait niet als de bedieningsknoppen ingedrukt worden.
- Smeer geen onderdelen van dit apparaat.

BEDIENEN ZONDER AFSTANDSBEDIENING

- Druk op de stand-byknop op het apparaat om dit AAN/UIT te schakelen.
- Houd de stand-byknop op het apparaat ingedrukt om de doeltemperatuur aan te passen. De doeltemperatuur neemt toe tot maximaal voordat hij afneemt. Als de doeltemperatuur is ingesteld op 0°C verandert de verwarmingsmodus naar koelmodus.
- De luchtstroomsnelheid, standen voor warmteverspreiding of persoonlijke verwarming, draai beweging en sleep timer kunnen niet bediend worden zonder de afstandsbediening.

KANTELFUNCTIE

- Houd de bodemplaat en onderkant van de machine stevig vast. Kantel de blaasring naar voren of achteren voor de gewenste luchtstroomhoek.

AUTOMATISCH UITSCHAKELLEN

- Voor uw veiligheid is dit apparaat uitgerust met een automatische uitschakelfunctie die in werking treedt als het apparaat omvalt of oververhit raakt. Als deze functie in werking treedt, trek dan de stekker uit het stopcontact en laat het apparaat afkoelen. Controleer voordat u het apparaat weer inschakelt op eventuele blokkades en verwijder die, en zorg ervoor dat het apparaat op een stevig, vlak oppervlak staat.
- Wanneer het apparaat in de verwarmingsmodus staat, zal de automatische uitschakelfunctie het apparaat na 9 gebruiksuren uitschakelen en terugkeren in de stand-bymodus. Om de machine opnieuw op te starten gebruikt u de aan-/uit-knop op de afstandsbediening of op de onderkant van het apparaat.

PROBLEEMOPLOSSING

- Foutcodes F4, F5, F6: Als een van deze codes op het display verschijnt trekt u het apparaat uit het stopcontact, wacht u 30 tot 60 seconden en/of steekt u het apparaat in een ander stopcontact. Neem contact op met de Dyson Helpdesk als u de foutcode blijft ontvangen.
- Foutcodes F2, F3, F7: Neem contact op met de Dyson Helpdesk als een van deze codes verschijnt.

DE BATTERIJ VERVANGEN

WAARSCHUWING

- Schroef het batterijvak op de afstandsbediening los. Maak de onderzijde los en trek om de batterij te verwijderen.
- Plaats de batterijen niet in omgekeerde richting en sluit ze niet kort.
- Probeer de batterijen niet te demonteren of op te laden. Uit de buurt van vuur houden.
- Volg de instructies van de batterijfabrikant bij het plaatsen van nieuwe batterijen (batterijtype CR 2032).
- Zonder de afstandsbediening is sprake van beperkte functionaliteit (zie 'Bedienen zonder afstandsbediening').

2 JAAR BEPERKTE GARANTIE

Voorwaarden van uw Dyson garantie van 2 jaar.

- De garantie gaat in op de datum van aankoop (of de datum van levering als die later plaatsvindt).
- Alle werkzaamheden worden uitgevoerd door Dyson of diens bevoegde vertegenwoordigers.
- Onderdelen die worden vervangen, worden eigendom van Dyson.
- De reparatie en het herstel van de ventilator onder garantie verlengt de garantieperiode niet.
- De garantie biedt voordelen die aanvullend zijn op uw wettelijke rechten als consument en deze niet aantasten.
- U dient een bewijs van levering/aankoop te overleggen voordat werkzaamheden aan uw ventilator kunnen worden uitgevoerd. Zonder dit bewijs zullen uitgevoerde werkzaamheden in rekening worden gebracht. Bewaar uw bon of ontvangstbewijs.

WAT WORDT VERGOED

- De reparatie of vervanging van uw ventilator (ter beoordeling van Dyson) als uw ventilator defectief wordt bevonden vanwege gebrekkige materialen, uitvoering of functioneren binnen 2 jaar na aankoop of levering (als een onderdeel niet meer verkrijgbaar of uit de productie is, zal Dyson het vervangen door een onderdeel dat de functie ervan vervangt).
- Indien dit apparaat buiten de EU wordt verkocht, is de garantie alleen van kracht als het apparaat wordt gebruikt in het land waarin het werd verkocht.
- Indien dit apparaat binnen de EU wordt verkocht, geldt deze garantie uitsluitend (i) als het apparaat wordt gebruikt in het land waarin het werd verkocht, of (ii) als het apparaat wordt gebruikt in België, Duitsland, Frankrijk, Ierland, Italië,

Nederland, Oostenrijk, Spanje of het Verenigd Koninkrijk en als hetzelfde model als dit apparaat en met hetzelfde vermogen in het betreffende land wordt verkocht.

WAT WORDT NIET VERGOED

Dyson is niet aansprakelijk voor reparatie- of vervangingskosten van een product die worden gemaakt als gevolg van:

- Normale slijtage.
- Onopzettelijke schade, defecten veroorzaakt door nalatig gebruik of onderhoud, verwaarlozing, onvoorzichtig gebruik van of omgaan met de ventilator dat niet in overeenstemming is met deze handleiding.
- Schade als gevolg van gebruik dat niet in overeenstemming is met het typeplaatje.
- Verstoppingen – zie volgende bladzijde voor informatie over hoe het apparaat ontstopt kan worden.
- Gebruik van het apparaat buiten het land van aankoop.
- Gebruik van andere onderdelen en accessoires dan die door Dyson worden geproduceerd of aanbevolen.
- Schade door externe omstandigheden zoals vervoer, weer, stroomonderbrekingen of -storingen.
- Reparaties of wijzigingen die zijn uitgevoerd door andere partijen dan Dyson of diens bevoegde vertegenwoordigers.
- Defecten veroorzaakt door omstandigheden buiten Dysons macht.
- Als u twijfels hebt over de dekking van de garantie, bel dan de Dyson Benelux Helpdesk

Let op: stekker altijd uit het stopcontact verwijderen voordat u problemen controleert. Als het apparaat het niet doet, controleer dan eerst of de stroomtoevoer van het stopcontact intact is en of de stekker goed in het stopcontact zit.

Als u problemen blijft houden met het apparaat, bel dan de Dyson Benelux Helpdesk

REGISTREREN ALS EIGENAAR VAN EEN DYSON VERWARMINGSVENTILATOR

BEDANKT DAT U VOOR EEN DYSON VERWARMINGSVENTILATOR GEKOZEN HEBT.

Om ons te helpen ervoor te zorgen dat u snelle en efficiënte service ontvangt, dient u zich te registreren als eigenaar van een Dyson verwarmingsventilator. Er zijn 2 manieren om dit te doen:

- Online op www.dyson.nl of www.dyson.be
- Door de Dyson Benelux Helpdesk te bellen.

Dit bevestigt dat de Dyson verwarmingsventilator uw eigendom is in geval van schade voor de verzekering, en stelt ons in staat indien nodig contact met u op te nemen.

DYSON BENELUX HELPDESK

Als u een vraag hebt over uw Dyson verwarmingsventilator, bel dan de Dyson Benelux Helpdesk en geef uw serienummer door en de gegevens over waar en wanneer u de verwarmingsventilator gekocht hebt, of neem contact met ons op via de website.

Het serienummer bevindt zich aan de onderkant van het apparaat.

De meeste vragen kunnen telefonisch worden opgelost door een van onze Dyson Benelux Helpdeskmedewerkers

Als uw verwarmingsventilator gerepareerd moet worden, bel dan de Dyson Benelux Helpdesk, zodat we de beschikbare mogelijkheden kunnen bespreken. Als uw verwarmingsventilator onder de garantie valt, en de reparatie gedekt wordt, zal de ventilator kosteloos gerepareerd worden.

BELANGRIJKE INFORMATIE OVER GEGEVENS BESCHERMING

Als u ons informatie over derden verstrekt, bevestigt u dat u door hen bent aangesteld om hen te vertegenwoordigen, dat zij hebben ingestemd met het gebruik van hun persoonlijke gegevens inclusief vertrouwelijke persoonlijke gegevens en dat u hen hebt geïnformeerd over uw identiteit en de redenen waarom hun persoonlijke gegevens zullen worden gebruikt. U hebt recht op de verstreking van een kopie van de informatie die we over u hebben geregistreerd (waarvoor we een kleine vergoeding mogen berekenen) en op correctie van eventueel onjuiste gegevens. Ten behoeve van kwaliteitscontrole en opleidingsdoeleinden kunnen we uw contacten met ons vastleggen en gebruiken. Als uw persoonlijke gegevens wijzigen, als u van mening verandert over uw marketingvoorkeuren of als u vragen hebt over het gebruik van uw gegevens, neem dan contact op met Dyson BV, Keizersgracht 209, 1016 DT Amsterdam, Nederland, of door te bellen met de Dyson Klantenservice in Nederland: 020- 521 98 90 of in België op nummer 078 150 980. U kunt uw wijzigingen tevens e-mailen naar helpdesk.benelux@dyson.com Voor meer informatie over hoe wij uw privacy beschermen, raadpleeg ons privacybeleid op www.dyson.nl.

INFORMATIE OVER WEGGOOIEN

- Dyson producten worden gemaakt van hoogwaardige recyclebare materialen. Gooi dit product op verantwoorde wijze weg en recycle indien mogelijk.
 - Verwijder de accu uit het product voordat u het weggooit.
 - Recycle of gooi de batterij weg in overeenstemming met de plaatselijke wettelijke voorschriften en bepalingen.
-  Deze richtlijn bepaalt dat dit product in de EU niet met ander huishoudelijk afval weggegooid mag worden. Om mogelijke schade aan het milieu of de menselijke gezondheid door het onbeheerd weggooiën van afval te voorkomen, recycleer u het op een verantwoorde manier om duurzaam hergebruik van materiaalbronnen te bevorderen. Maak om uw gebruikte apparaat in te leveren gebruik van de inlever- en ophaalsystemen of neem contact op met de winkel waar het product is gekocht. Zij kunnen dit product innemen voor milieuvriendelijke recycling.

CÓMO UTILIZAR SU APARATO DYSON

LEA LAS "RECOMENDACIONES IMPORTANTES DE SEGURIDAD" QUE SE INCLUYEN EN ESTE MANUAL DE INSTRUCCIONES DE DYSON ANTES DE CONTINUAR.

CUIDADO DE SU APARATO DYSON

- No lleve a cabo ninguna operación de mantenimiento ni de reparación aparte de las indicadas en este manual de instrucciones o de las que se le aconseje en el servicio de atención al cliente de Dyson.
- Desconecte siempre el enchufe de la red eléctrica antes de comprobar si hay algún problema. Si el aparato no funciona, compruebe primero si la fuente principal recibe alimentación eléctrica y si el enchufe está bien conectado.

FUNCIONAMIENTO

- Asegúrese de que el aparato esté bien montado de acuerdo con las instrucciones antes de usarlo. No desmonte el aparato ni lo use sin el aro amplificador acoplado.
- El aparato no funcionará a menos que la temperatura deseada sea superior a la temperatura ambiente.
- Cada vez que se selecciona el modo de calefacción, este lleva a cabo un breve ciclo de calibración. El flujo de aire se controlará automáticamente durante este ciclo. Una vez terminado el ciclo de calibración, el flujo de aire volverá a la velocidad seleccionada.
- El aparato no oscilará cuando se pulsen los botones de control.
- Asegúrese de que el aparato esté bien montado de acuerdo con las instrucciones antes de usarlo. No desmonte el aparato ni lo use sin el aro amplificador acoplado.

CONTROL SIN MANDO A DISTANCIA

- Pulse el botón "Standby" (Reposo) del aparato para encenderlo/apagarlo.
- Mantenga pulsado el botón de espera del aparato para ajustar la temperatura deseada. La temperatura deseada aumentará hasta alcanzar el pico máximo antes de disminuir. Si la temperatura deseada está fijada en 0 °C, pasará del modo de calefacción al modo de enfriamiento.
- El flujo de aire, los modos difusor y de calefacción personal, la función de oscilación y los controles del temporizador no puede funcionar sin el mando a distancia.

FUNCIÓN DE INCLINACIÓN

- Sujete la base y el cuerpo principal con cuidado. Inclíne el amplificador hacia adelante o hacia atrás hasta conseguir el ángulo deseado de flujo de aire.

APAGADO AUTOMÁTICO

- Para su seguridad, este aparato incluye interruptores de apagado automático que se activan si el aparato se vuelca o se recalienta. En el caso de que dichos interruptores se hayan activado, desenchufe el aparato y deje que se enfríe. Antes de volver a conectarlo, compruebe que no haya obstrucciones y asegúrese de que esté colocado en una superficie sólida y nivelada.
- En el modo de calefacción, el aparato se APAGARÁ automáticamente después de 9 horas de uso continuo y volverá al modo de espera. Para ponerlo en funcionamiento de nuevo, pulse el botón de encendido del mando a distancia o de la base.

SOLUCIÓN DE PROBLEMAS

- Códigos de error F4, F5 y F6: Si aparece alguno de estos códigos en la pantalla, desenchufe el aparato, espere de 30 a 60 segundos y/o conecte el aparato a una toma de corriente diferente. Si sigue recibiendo el código de error, póngase en contacto con la línea directa de Asistencia al Cliente de Dyson.
- Códigos de error F2, F3 y F7: Si aparece alguno de estos códigos en la pantalla, póngase en contacto con la línea directa de Asistencia al Cliente de Dyson.

SUSTITUCIÓN DE LA BATERÍA

PRECAUCIÓN

- Desatornille el compartimento de la batería del mando a distancia. Afloje la base y tire de la batería para extraerla.
- No instale las baterías al revés ni las ponga en cortocircuito.
- No intente desmontar o cargar las baterías. Manténgalas alejadas del fuego.
- Siga la instrucciones del fabricante de la batería antes de montar una batería nueva (tipo de batería CR 2032).
- La funcionalidad es limitada si no se usa el mando a distancia (consulte "Control sin mando a distancia").

GARANTÍA LIMITADA DE 2 AÑOS

Términos y condiciones de su garantía Dyson de 2 años.

- La garantía será efectiva desde la fecha de compra (o la fecha de entrega si es después).
- Toda reparación deberá realizarse por los servicios técnicos autorizados por DYSON SPAIN, S.L.U.
- Cualquier componente sustituido dentro del período de garantía será propiedad de DYSON SPAIN, S.L.U.
- El cambio de piezas o la sustitución del producto no ampliarán el período de garantía, pero lo suspenderán, en su caso, mientras dure la reparación.
- Esta garantía proporciona ventajas adicionales a los derechos que le otorga la Ley y no los sustituye ni los limita.
- Debe aportar comprobantes de la entrega/compra antes de que se lleve a

cabo cualquier reparación de su ventilador. Sin estos comprobantes, cualquier reparación deberá ser pagada.

- Guarde su factura en lugar seguro para asegurarse de tener disponible esta información.

QUÉ CUBRE

- La garantía cubre toda reparación (incluidas piezas y mano de obra) de su ventilador Dyson si éste tiene un defecto debido a la falta de conformidad (es decir, materiales defectuosos, defecto de montaje o mal funcionamiento) dentro de los 2 años desde la fecha de compra o entrega.
- En caso de falta de conformidad del producto dentro del período de garantía, podrá Ud. optar por la reparación o la sustitución gratuitas, salvo que una de esas opciones resulte objetivamente imposible o desproporcionada. En caso de que tanto la reparación como la sustitución fueran imposibles, podrá Ud. optar por la rebaja del precio o por la resolución de la compra (salvo que la falta de conformidad sea de escasa importancia).
- Cuando este dispositivo se vende fuera de la Unión Europea, esta garantía sólo será válida si el dispositivo se usa en el país donde se vendió.
- Cuando este dispositivo se vende dentro de la Unión Europea, esta garantía solo será válida si (I) el dispositivo se usa en el país donde se vendió o (II) si el dispositivo se usa en Austria, Bélgica, Francia, Alemania, Irlanda, Italia, Países Bajos, España o el Reino Unido y se vende este mismo modelo con la misma especificación de voltaje en el país correspondiente.

QUÉ NO CUBRE

La garantía no cubre la falta de conformidad derivada de:

- Uso o desgaste natural.
- Uso incorrecto o mantenimiento inadecuado del ventilador, transporte y roturas (o cualquier daño externo que se diagnostique) que no esté especificado en el manual.
- Uso del ventilador para fines que no sean el doméstico.
- Bloqueos, por favor para los detalles acerca de cómo retirar los bloqueos del ventilador, consulte la sección "retirar los bloqueos del ventilador" del manual.
- Uso del ventilador fuera del país donde lo compró.
- Uso de piezas y accesorios que no sean los recomendados por DYSON o el personal autorizado.
- Causas externas, como factores climatológicos o el transporte de la máquina, cortes de corriente.
- Reparaciones o alteraciones realizadas por personal no autorizado.
- Fallos causados por circunstancias ajenas al control de Dyson.
- Si le surgen dudas acerca de la cobertura de su garantía, por favor llame al Servicio de atención al cliente.
- Recuerde: desconecte siempre el enchufe antes de revisar si hay algún problema. Si el ventilador no funciona, primero revise que el enchufe tiene corriente y que esta correctamente enchufado.
- Si sigue teniendo problemas con el ventilador Dyson, por favor llame al Servicio de atención al cliente.

POR FAVOR REGÍSTRESE COMO PROPIETARIO DE UN VENTILADOR DYSON

GRACIAS POR ELEGIR UN VENTILADOR DYSON.

Ayúdenos a asegurarnos de que le proporcionamos un servicio rápido y eficaz, por favor, regístrese como propietario de un ventilador Dyson. Hay 2 formas de hacerlo:

- Online en www.dyson.es
- Llamando al servicio de atención al cliente.
- Esto confirmará que usted es dueño de un ventilador Dyson en caso de necesitar la garantía y nos permitirá ponernos en contacto con usted si fuera necesario.

SERVICIO DE ATENCIÓN AL CLIENTE DYSON

Si tiene alguna duda acerca de su ventilador Dyson, póngase en contacto con el centro Servicio de atención al cliente Dyson con su número de serie y los detalles de dónde y cuándo compró su ventilador.

El número de serie lo podrá encontrar en la base del producto.

La mayor parte de sus dudas podrán ser resueltas por teléfono por uno de los operadores del Servicio de atención al cliente Dyson.

Si su ventilador necesita alguna reparación, llame al servicio al cliente Dyson, para que podamos examinar las opciones disponibles. Si su ventilador está en garantía y la reparación está cubierta, será reparado sin coste alguno.

PRIVACIDAD

Le comunicamos que, al remitir el formulario cumplimentado, autoriza Ud. que sus datos se incorporen a un fichero, cuyo responsable es DYSON SPAIN, S.L.U, C/ Velázquez 140, 3ª planta, 28006 Madrid, y que está inscrito en la Agencia Española de Protección de Datos, y cuya finalidad es la de disponer de una base de datos de usuarios del servicio postventa de nuestra compañía, para gestionar la recepción de productos, reparación de los mismos y envío al domicilio del usuario.

Puede ejercitar sus derechos de acceso, rectificación, cancelación y oposición en cualquier momento. Para ello puede enviar un correo electrónico a la siguiente dirección : asistencia.cliente@dyson.com, o bien por correo ordinario a la dirección arriba descrita: DYSON SPAIN, S.L.U, C/ Velázquez 140, 3ª planta, 28006 Madrid.

INFORMACIÓN ACERCA DE LA ELIMINACIÓN DEL PRODUCTO

- Los productos Dyson están fabricados con materiales reciclables de alta calidad. Por favor, deseche este producto de manera responsable y reciclelo en la medida de lo posible.
- Antes de desechar el producto, debe extraerse la batería del mismo.

- Deseche o recicle la batería de acuerdo con las normativas o reglamentos locales.
- Esta marca indica que este producto no debe desecharse junto con otros residuos domésticos en la UE. Para evitar posibles daños al medio ambiente o a la salud humana debido a la eliminación no controlada de residuos, recíclelos adecuadamente para promover la reutilización sostenible de recursos materiales. Para devolver el dispositivo utilizado, utilice los sistemas de devolución y recogida, o bien póngase en contacto con el establecimiento en el que adquirió el producto. Ellos podrán encargarse del reciclaje seguro y ecológico del mismo.



IT/CH

USO DELL' APPARECCHIO DYSON

PRIMA DI PROCEDERE, LEGGERE LE IMPORTANTI ISTRUZIONI DI SICUREZZA CONTENUTE IN QUESTO MANUALE D'USO DYSON.

MANUTENZIONE DELL'APPARECCHIO DYSON

- Non eseguire interventi di riparazione o manutenzione al di fuori di quelli descritti in questo manuale d'uso Dyson o consigliati dal servizio clienti Dyson.
- Disconnettere sempre la spina dall'alimentazione prima di verificare la presenza di problemi. Se l'apparecchio non funziona, controllare innanzitutto che la presa sia alimentata e che la spina sia inserita nella presa in modo corretto.

FUNZIONAMENTO

- Prima dell'utilizzo, accertarsi che l'apparecchio sia stato montato seguendo le istruzioni. Non smontare l'apparecchio o utilizzarlo senza l'amplificatore installato.
- Per il funzionamento dell'apparecchio, la temperatura di mandata deve essere superiore alla temperatura ambiente.
- Tutte le volte che viene selezionata la modalità di riscaldamento, parte un breve ciclo di calibrazione. Durante questo ciclo, il flusso d'aria viene controllato automaticamente. Una volta terminato il ciclo di calibrazione, la velocità del flusso d'aria tornerà a quella selezionata.
- L'apparecchio non oscillerà quando si premono i pulsanti di controllo.
- Non lubrificare alcuna parte dell'apparecchio.

CONTROLLO SENZA TELECOMANDO

- Premere il pulsante Standby sull'apparecchio per l'accensione/spengimento.
- Tenere premuto il pulsante Standby sull'apparecchio per regolare la temperatura di mandata; tale temperatura raggiungerà un punto massimo prima di diminuire. Se la temperatura di mandata è impostata a 0 °C, dalla modalità di riscaldamento si passerà alla modalità di raffreddamento.
- Il flusso d'aria, le modalità di riscaldamento diffusa e personale, la funzione di oscillazione e i controlli del timer di spegnimento non possono funzionare senza telecomando.

FUNZIONE DI INCLINAZIONE

- Sorreggere con cautela la base e il corpo principale, inclinare l'amplificatore in avanti o indietro fino a ottenere l'angolazione del flusso d'aria desiderata.

SPENIMENTO AUTOMATICO

- Per la massima sicurezza degli utenti, questo apparecchio è dotato di interruttori di spegnimento automatico che scattano in caso di ribaltamento o surriscaldamento. In questo caso, scollegare l'apparecchio dalla presa di corrente e lasciarlo raffreddare. Prima di riaccenderlo, controllare che non siano presenti intasamenti o, eventualmente, eliminarli e assicurarsi che l'apparecchio sia collocato su una superficie stabile e piana.
- In modalità di riscaldamento l'apparecchio si spegnerà automaticamente dopo nove ore di uso continuo e tornerà alla modalità di standby. Per riavviare la macchina, premere il pulsante di accensione sul telecomando oppure quello presente alla base del dispositivo.

RISOLUZIONE DEI PROBLEMI

- Codici errore F4, F5, F6: se sul display viene visualizzato uno dei seguenti codici, scollegare l'apparecchio dalla presa di corrente, attendere da 30 a 60 secondi e collegarlo a una presa di corrente diversa. Se si continua a ricevere il codice errore, contattare il Centro Assistenza Dyson.
- Codici errore F2, F3, F7: se sul display viene visualizzato uno dei seguenti codici, contattare il Centro Assistenza Dyson.

SOSTITUZIONE DELLA BATTERIA

ATTENZIONE

- Svitare il comparto batteria sul telecomando. Allentare la base e tirare per rimuovere la batteria.
- Non installare le batterie al contrario e non cortocircuitarle.
- Non cercare di smontare o caricare le batterie. Tenere lontano dal fuoco.
- Seguire le istruzioni del produttore durante l'installazione delle batterie nuove (tipo di batteria CR 2032).
- Senza telecomando sono disponibili funzionalità limitate (consultare la sezione 'Controllo senza telecomando').

GARANZIA LIMITATA DI 2 ANNI

- Termini e condizioni della vostra garanzia di 2 anni Dyson.
- La garanzia diventa effettiva alla data d'acquisto (o alla data di consegna se avviene successivamente)
- La manutenzione viene eseguita dalla Dyson o da agenti autorizzati.
- Tutte le parti che vengono sostituite diventano proprietà della Dyson.

- La riparazione e la sostituzione del ventilatore in garanzia non estenderà il periodo di garanzia.
 - La garanzia prevede benefici aggiuntivi rispetto alla normativa sui diritti dei consumatori e non ne preclude la validità.
 - E' necessario fornire la fattura/lo scontrino d'acquisto prima che venga eseguita la manutenzione sul vostro ventilatore. Senza questa prova, la manutenzione eseguita vi sarà addebitata.
- Si prega di conservare la fattura o lo scontrino.

COSA COPRE LA GARANZIA?

La riparazione o la sostituzione del vostro ventilatore (a discrezione di Dyson) se è accertato che il malfunzionamento deriva da materiali difettosi, produzione o funzioni errate, entro 2 anni dall'acquisto (se qualche pezzo non è più disponibile o fuori produzione, Dyson lo sostituirà con una parte di ricambio funzionante).

- Nel caso in cui l'apparecchio sia venduto al di fuori dell'UE, la presente garanzia sarà valida soltanto se l'apparecchio viene utilizzato nel paese in cui è stato venduto.
- Nel caso in cui l'apparecchio sia venduto al di fuori dell'UE, la presente garanzia sarà valida soltanto (I) se l'apparecchio viene utilizzato in Austria, Belgio, Francia, Germania, Irlanda, Italia, Paesi Bassi, Spagna o Regno Unito e lo stesso modello dell'apparecchio è venduto alla stessa tensione nominale nel paese in questione.

COSA NON COPRE LA GARANZIA?

Dyson non è responsabile per i costi di riparazione o di sostituzione di un prodotto incorso in:

- Normale usura.
 - Danneggiamento accidentale, difetti causati da un uso negligente, incuria, trascuratezza, disattenzione o da un utilizzo difforme rispetto a quanto indicato in questo manuale.
 - Danneggiamento causato da un uso non conforme con la targhetta.
 - Blocchi - fare riferimento a tergo per i dettagli su come sbloccare il ventilatore.
 - Uso del ventilatore fuori dal paese in cui è stato acquistato.
 - Uso di parti e accessori diversi da quelli prodotti o raccomandati Dyson.
 - Danneggiamenti causati da elementi esterni, quali spostamenti, condizioni climatiche, interruzione di elettricità o sbalzi di tensione.
 - Riparazioni o modifiche apportate da terzi, diversi da Dyson o dai suoi agenti autorizzati.
 - Guasti causati da circostanze al di fuori del controllo di Dyson.
 - Se avete dubbi su ciò che viene coperto dalla vostra garanzia, contattate il Centro Assistenza Dyson.
- Ricordare: disinserire sempre la spina dalla presa prima di verificare i problemi. Se il ventilatore non funziona, prima controllare che la presa sia alimentata da corrente elettrica e che la spina sia correttamente inserita nella presa. Se si verificano ancora problemi con il ventilatore Dyson, si prega di rivolgersi al Centro Assistenza Dyson.

SI PREGA DI REGISTRARSI COME PROPRIETARI DI UN VENTILATORE DYSON

GRAZIE PER AVER SCELTO DI ACQUISTARE UN VENTILATORE DYSON.

Per aiutarci a essere sicuri che riceviate un servizio rapido ed efficiente, si prega di registrarsi come proprietario del ventilatore Dyson attraverso due modi:

- on line su www.dyson.it
 - telefono, contattando il Centro Assistenza Dyson
- Questo confermerà la proprietà del vostro ventilatore Dyson nel caso in cui venga perduta la garanzia, e ci permette di contattarvi se necessario.

INFORMAZIONI SULLO SMALTIMENTO

- I prodotti Dyson sono realizzati con materiali riciclabili di qualità elevata. Smaltire il prodotto responsabilmente e, se possibile, riciclarlo.
 - La batteria dovrebbe essere rimossa prima di smaltire l'apparecchio.
 - Smaltire o riciclare la batteria secondo le procedure previste dalle ordinanze o normative locali.
- Questo contrassegno indica che il prodotto non deve essere smaltito insieme ad altri rifiuti domestici sul territorio dell'UE. Per evitare danni all'ambiente o alla salute derivanti dal deposito incontrollato di rifiuti, riciclare responsabilmente per promuovere il recupero sostenibile delle risorse materiali. Per restituire il dispositivo usato, servirsi dei sistemi di conferimento e raccolta o contattare il commerciante presso il quale è stato acquistato il prodotto, che provvederà ad affidarlo ai servizi di riciclo ecocompatibile.

CZ

JAK PŘÍSTROJ DYSON POUŽÍVAT

NEŽ BUDETE POKRAČOVAT, PŘEČTĚTE SI „DŮLEŽITÉ BEZPEČNOSTNÍ POKYNY“ V TOMTO NÁVODU NA POUŽITÍ DYSON.

ÚDRŽBA PŘÍSTROJE DYSON

- Neprovádějte žádnou údržbu ani opravy, které nejsou popsány v tomto návodu k použití zařízení Dyson nebo které vám nebyly doporučeny zákaznickou linkou společnosti Dyson.
- Před řešením problémů se spotřebičem vždy vytáhněte zástrčku ze zásuvky. Pokud spotřebič nefunguje, nejprve ověřte, že je síťová zásuvka pod napětím a že je zástrčka správně zasunutá do zásuvky.

POUŽÍVÁNÍ

- Před použitím ověřte, že je spotřebič kompletně sestaven v souladu s návodem k obsluze. Příklad nerozebírejte ani nepoužívejte bez smyčkového zesilovače.

- Pokud není požadovaná teplota vyšší než teplota v místnosti, přístroj nebude fungovat.
- Při každém zvolení režimu topení se provádí krátký kalibrační cyklus. Během tohoto cyklu bude proudění vzduchu regulováno automaticky. Jakmile bude kalibrační cyklus dokončen, přístroj se přepne na zvolenou rychlost proudění vzduchu.
- Při stisknutí ovládacích tlačítek se přístroj nebude otáčet.
- Nepromazávejte žádnou část tohoto přístroje.

OVLÁDÁNÍ BEZ DÁLKOVÉHO OVLADAČE

- ZAPNUTÍ/VYPNUTÍ spotřebiče se provádí stisknutím tlačítka Standby (Pohotovostní režim).
- Pro nastavení požadované teploty stiskněte a podržte tlačítko Standby (Pohotovostní režim). Požadovaná teplota se postupně zvyšuje na maximum a poté se začne snižovat. Je-li požadovaná teplota nastavena na 0 C, dojde k přepnutí z režimu topení na režim ochlazování.
- Bez dálkového ovládní není možné nastavit proudění vzduchu, režimy rozptýleného a osobního topení, funkci otáčení a časovač vypnutí.

FUNKCE NAKLONĚNÍ

- Opatrně přidržte podstavec a hlavní těleso. Nakloněním zesilovače dopředu nebo dozadu nastavte požadovaný úhel proudění vzduchu.

AUTOMATICKÉ VYPNUTÍ

- Tento přístroj je pro vaši bezpečnost vybaven automatickými vypínači, které se aktivují v případě převrácení nebo přehřátí přístroje. Pokud dojde k aktivaci vypínače, odpojte přístroj z elektrické sítě a nechte jej vychladnout. Před dalším zapnutím přístroje zkontrolujte a odstraňte jakékoli blokování a ujistěte se, že je přístroj umístěn na pevném a rovném povrchu.
- Po 9 hodinách nepřetržitého provozu v režimu topení se přístroj automaticky vypne a vrátí se do pohotovostního režimu. Pro restartování přístroje stiskněte tlačítko napájení na dálkovém ovládní nebo na podstavci.

ŘEŠENÍ PROBLÉMŮ

- Chybové kódy F4, F5, F6: Pokud se na displeji objeví jeden z těchto kódů, odpojte přístroj ze sítě, počkejte 30 až 60 sekund a/nebo zapojte přístroj do jiné zásuvky. Pokud se bude i nadále zobrazovat chybový kód, obraťte se prosím na zákaznickou linku společnosti Dyson.
- Chybové kódy F2, F3, F7: Pokud se na displeji objeví jeden z těchto kódů, obraťte se prosím na zákaznickou linku společnosti Dyson.

VÝMĚNA BATERIÍ

UPOZORNĚNÍ

- Odšroubujte prostor pro akumulátor na dálkovém ovladači. Uvolněte základnu a vytáhněte akumulátor.
- Akumulátory nevráťte obráceně ani je nezkratujte.
- Akumulátory se nepokoušejte rozebírat, ani je nenabíjejte. Akumulátory nevhazujte do ohně.
- Při instalaci nového akumulátoru postupujte podle pokynů výrobce akumulátoru (typ akumulátoru CR 2032).
- Bez dálkového ovladače není možné ovládat všechny funkce (viz „Ovládní bez dálkového ovladače“).

ZÁRUKA 2 ROKY

ZÁRUČNÍ PODMÍNKY

- Záruku lze uplatnit do dvou let od data prodeje nebo doručení.
- Záruční oprava bude provedena autorizovaným servisem.
- Vadné části, které budou vyměněny, přecházejí do vlastnictví dodavatele.
- Záruční doba se prodlužuje o čas, po který byl výrobek v záruční opravě.
- Záruka poskytuje výhody, které jsou doplňující a nemají vliv na vaše zákonná práva jako spotřebitele.
- Pro uplatnění záruky je nezbytné předložit vyplněný záruční list a doklad o nákupu. Doklad o nákupu (nebo doručení) a záruční list je nutné předložit při reklamaci.

NA CO SE VZTAHUJE ZÁRUKA

- Oprava nebo výměna ventilátoru bude provedena tehdy, pokud bude zjištěno, že závada byla způsobena vadou materiálu nebo výrobním postupem.
- Bude-li tato jednotka prodána v zemi mimo EU, tato záruka bude platná pouze v případě, že jednotka bude používána v zemi, kde byla zakoupena.
- Bude-li jednotka prodána na území EU, tato záruka bude platná pouze v případě, že (i) jednotka bude používána v zemi, kde byla zakoupena, nebo (ii) jednotka bude používána v Rakousku, Belgii, Francii, Německu, Irsku, Itálii, Nizozemsku, Španělsku nebo Velké Británii a příslušný model se v dané zemi prodává ve verzi pro stejný jmenovitý napětí.

NA CO SE NEVZTAHUJE ZÁRUKA

Dyson nenes odpovědnost za náklady na opravu nebo výměnu výrobku vzniklé v důsledku:

- Normálního opotřebení.
- Náhodného poškození, dále závady způsobené nevhodným používáním nebo zanedbáním údržby, popsáním v tomto návodu.
- Škody v důsledku použití, které není v souladu s hodnotami na výrobním štítku.
- Zablokování - viz. druhá strana návodu,
- Použití ventilátoru mimo zemi nákupu.
- Použití dílů a příslušenství jiné než vyrobené nebo doporučené společností Dyson.
- Škody způsobené dopravou, počasím, elektrickými výpadky nebo přepětím.
- Opravy nebo úpravy prováděné neautorizovanými osobami.
- Poruchy způsobené okolnostmi mimo kontrolu společnosti Dyson

- Máte-li nějaké pochybnosti o tom, na co se vztahuje záruka, volejte Linku pomoci společnosti Dyson.
- Upozornění! Před řešením jakýchkoli problémů ventilátoru jej vždy odpojte od elektrické sítě. Jestliže ventilátor nefunguje zkontrolujte nejprve, zda je v zásuvce el. napětí.
- Máte-li i dále problémy s ventilátorem, kontaktujte Linku pomoci společnosti Dyson.

ZAREGISTRUJTE SE PROSÍM JAKO MAJITEL VENTILÁTORU DYSON

DĚKUJEME VÁM, ŽE JSTE SE ROZHODLI KOUPIV VENTILÁTOR DYSON.

Abyste nám pomohli zajistit pro vás rychlé a efektivní služby, zaregistrujte se jako majitel. Jde to dvěma způsoby.

- Po internetu na www.dyson.cz
 - Telefonicky na Lince pomoci společnosti Dyson.
- Tím se potvrdí vlastnictví vašeho ventilátoru Dyson v případě pojistné události, a také to umožní, abychom Vás kontaktovali v případě potřeby.

PĚČE O ZÁKAZNÍKY

Máte-li dotaz týkající se vašeho ventilátoru Dyson, zavolejte Linku pomoci společnosti Dyson. Mějte po ruce výrobní číslo a informace o tom, kde a kdy jste koupil ventilátor, nebo nás kontaktujte prostřednictvím internetových stránek.

Výrobní číslo naleznete na spodní straně výrobku. Většinu otázek lze vyřešit po telefonu s pracovníkem Linky pomoci společnosti Dyson.

Pokud váš ventilátor potřebuje servis, volejte Linku pomoci společnosti Dyson, kde získáte informace o servisu. Pokud je ventilátor v záruce, bude opraven bezplatně.

ZÁKAZNICKÉ ÚDAJE

Informace poskytnuté zákazníky budou použity pro reklamní a marketingové účely společností Dyson a jejími partnery. Budete-li chtít tyto údaje změnit, nebo vymazat, kontaktujte Linku pomoci společnosti Dyson, nebo napište na info@dyson.cz. Více informací o zákaznických údajích najdete na www.dyson.cz/zakaznici

INFORMACE K LIKVIDACI

- Výrobky společnosti Dyson jsou vyrobeny z velmi dobře recyklovatelných materiálů. Výrobek prosím zlikvidujte odpovědně, a pokud je to možné, nechte jej recyklovat.
- Před likvidací výrobku z něj vyjměte baterii.
- Akumulátor zlikvidujte nebo recyklujte v souladu s místními předpisy či nařízeními.



Toto označení znamená, že by tento výrobek neměl být v zemích EU likvidován s ostatním domovním odpadem. Aby nedocházelo k možnému poškození životního prostředí nebo zdraví lidí nekontrolovanou likvidací odpadů, odpovědně přístroj recyklujte a podpořte tak udržitelné opakované využívání surovinových zdrojů. K vrácení použitého přístroje prosím využijte systémy vrácení a sběru nebo se spojte s prodejcem, u kterého jste produkt zakoupili. Tato místa mohou výrobek odebrat k ekologicky bezpečné recyklaci.

DK

BRUG AF DYSON-APPARATET

LÆS DE 'VIGTIGE SIKKERHEDSFORANSTALTNINGER' I DENNE DYSON BRUGERVEJLEDNING, FØR DU FORTSÆTTER.

VEDLIGEHOJDELSE AF DYSON-APPARATET

- Der må ikke udføres andre former for vedligeholdelse og reparationer end dem, som er vist i denne Dyson-betjeningsvejledning eller som er anbefalet af Dysons Helpline.
- Tag altid stikket ud af kontakten, før du begynder at lede efter årsagen til problemer. Hvis apparatet ikke virker, skal du først undersøge, om der er strøm i stikkontakten, og om stikket sidder korrekt i kontakten.

BRUG

- Før brug sørg for, at apparatet er helt samlet jvf. anvisningerne. Skil ikke apparatet ad eller brug det uden den runde blæserenhed er monteret
- Apparatet fungerer ikke, med mindre den ønskede temperatur er over rumtemperatur.
- Hver gang varmekontakten aktiveres, foretages der en hurtig kalibrering. Samtidig kontrolleres luftstrømmen automatisk. Efter endt kalibrering skiftes der til den valgte luftstrøms hastighed.
- Apparatet svinger ikke fra side til side, mens der trykkes på kontakterne.
- Smør ikke nogen del af dette apparat.

BETJENING UDEN FJERNBETJENING

- Tryk på Standby-knappen på apparatet for at TÆNDE/SLUKKE.
- Tryk på og hold apparatets standby-knap inde for at justere den gennemstrømmende lufts temperatur. Luftstrømmens temperatur vil øges til et maksimum, før den falder. Hvis den ønskede temperatur er sat til 0 °C, vil apparatet skifte fra at varme til at køle.
- Luftgennemstrømningen, spredningen og personlige varmeindstillinger, svingning fra side til side og pausefunktionerne kan ikke betjenes uden fjernbetjeningen.

VIPPEFUNKTION

- Hold forsigtigt fast i foden på hovedenheden. Vip frem eller tilbage for at give luftstrømmen den ønskede vinkel.

AUTOMATISK AFBRYDER

- Af hensyn til din sikkerhed er varmeapparatet udstyret med automatiske afbrydere, der aktiveres, hvis apparatet vælter eller overopheder. Hvis afbryderne aktiveres, skal varmeapparatets stik tages ud, så det kan køle af. Før apparatet genstartes, skal du se efter og fjerne evt. blokeringer, samt sørge for, at apparatet står på en fast, plan overflade.
- Ved opvarmning vil apparatet automatisk slukke efter 9 timers kontinuerlig brug, og apparatet vender tilbage til standby tilstand. For at genstarte apparatet bruges tænd-knappen enten på fjernbetjeningen eller på apparatets fod.

VEDLIGEHOJDELSE AF DYSON-APPARATET

- Der må ikke udføres andre former for vedligeholdelse og reparationer end dem, som er vist i denne Dyson-betjeningsvejledning eller som er anbefalet af Dysons Helpline.
- Tag altid stikket ud af kontakten, før du begynder at lede efter årsagen til problemer. Hvis apparatet ikke virker, skal du først undersøge, om der er strøm i stikkontakten, og om stikket sidder korrekt i kontakten.

UDSKIFTNING AF BATTERI

⚠ ADVARSEL

- Skru batterirummet på fjernkontrollen af. Løsn bunden og træk ud for at fjerne batteriet.
- Sæt ikke batterierne omvendt i, og kortslut ikke batterierne.
- Forsøg ikke på at skille batterierne ad eller at oplade dem. Må ikke udsættes for ild.
- Følg batteriproducentens anvisninger ved installation af nye batterier (batterier type CR 2032).
- Uden fjernbetjening er der kun adgang til et begrænset antal funktioner (se 'Betjening uden fjernbetjening').

2 ÅRS GARANTI

Betingelser for din Dyson-garanti (2 år).

- Garantien aktiveres på købsdatoen (eller leveringsdatoen, hvis denne er senere).
- Al reparationsarbejde skal udføres af aut. fagfolk.
- Alle udskiftede dele tilhører Dyson.
- Reparation eller servicering af ventilatoren, under garantien, forlænger ikke garantiperioden.
- Garantien giver dig fordele, som ikke berører dine konsumentrettigheder.
- Inden reparation eller servicering skal købskvitteringen fremvises. Kan købskvitteringen ikke fremvises, opkræves reparations-/servicegebyret. Gem købskvitteringen eller følgesedlen.

HVAD DÆKKER GARANTIEN

- Hvor dette apparat sælges uden for EU, vil denne garanti kun gælde, hvis apparatet installeres og anvendes i det land, hvor det er solgt.
- Hvor dette apparat sælges inden for EU, vil denne garanti kun gælde, (i) hvis apparatet installeres og anvendes i det land, hvor det er solgt, eller (ii) hvis apparatet installeres og anvendes i Belgien, England, Frankrig, Holland, Irland, Italien, Spanien, Tyskland eller Østrig at den samme model som dette apparat sælges med den samme spænding i det pågældende land.
- Reparation eller udskiftning af ventilatoren (efter leverandørens / distributørens skøn), hvis ventilatoren godtgøres at være defekt pga. materialefejl eller fabrikationsfejl inden for 2 år fra købsdatoen (hvis en given reservedel ikke længere fabrikeres, udskiftes delen med en tilsvarende Dyson-del).

HVAD DÆKKER GARANTIEN IKKE

Dyson garanterer ikke reparation eller udskiftning af et produkt på grund af:

- Normal slitage.
- Hændelige skader, fejl, der opstår som følge af fejlagtig brug eller vedligeholdelse, misbrug, forsømmelse eller skadesløs betjening eller håndtering af ventilatoren. I uoverensstemmelse med brugsanvisningens forskrifter.
- Fejl opstået som følge af at typeskiltets forskrifter ikke overholdes.
- Blokering – se brugsanvisningen om, hvordan blokeringer fjernes fra ventilatoren.
- Brug af ventilatoren uden for købslandet.
- Brug af dele og tilbehør, som ikke er originale Dyson-komponenter.
- Skader opstået som følge af eksterne kilder som transport, vejforhold, strømfafbrydelser eller spændingsbølger.
- Reparationer eller ændringer, der er udført af andre end Dyson eller dets autoriserede agenter.
- Skader opstået uden for Dysons kontrol.
- Hvis du er i tvivl om, hvad der er dækket af garantien, kan du ringe eller skrive til Witt A/S på 70 25 23 23 eller dyson.service@witt.dk
Husk: Tag altid strømstikket ud af kontakten inden servicering. Hvis ventilatoren ikke fungerer, undersøg da først, om stikkontakten virker, og der kommer strøm til ventilatoren. Kontroller om stikket er sat ordentligt i kontakten. Hvis der fortsat er problemer med ventilatoren - kontakt da Witt A/S på 70 25 23 23 eller dyson.service@witt.dk

REGISTRER DIN VENTILATOR

TAK FORDI DU VALGTE AT KØBE EN DYSON VENTILATOR.

For at sikre hurtig og effektiv service skal du registrere dig som Dyson ejer.

- Registrer dig på www.dyson.dk
Dette vil bekræfte dit ejerskab af din Dyson ventilator, hvilket giver os muligheden for at kontakte dig, skulle dette blive nødvendigt.

DYSON KUNDESERVICE

Hvis du har et spørgsmål omkring din Dyson ventilator, kan du kontakte

Witt A/S på 70 25 23 23 eller dyson.service@witt.dk. Sørg for at notere serienummer og købsdato.

Serienummeret er placeret på ventilatorens base.

De fleste spørgsmål kan løses over telefonen eller mailen.

Hvis du har brug for service til ventilatoren, kontakt Witt A/S på 70 25 23 23

eller dyson.service@witt.dk

Hvis ventilatoren er under garanti, udføres reparationen gratis.

PRIVATE OPLYSNINGER

Dine personlige data bevares af Witt A/S til serviceformål. Hvis dine data ændres, eller du har nogle spørgsmål til hvordan vi opbevarer dine data, er du meget velkommen til at kontakte Witt A/S på 70 25 23 23 eller på mail dyson.service@witt.dk

OPLYSNINGER OM BORTSKAFFELSE

- Dysons produkter er fremstillet af genanvendelige materialer af høj kvalitet. Bortskaf dette produkt ansvarligt, og genbrug, hvor det er muligt.
- Fjern batteriet før apparatet smides ud.
- Bortskaf eller genbrug batteriet i henhold til lokale bestemmelser eller regulativer.
- Dette mærkat angiver, at inden for EU bør dette apparat ikke bortskaffes sammen med andet husholdningsaffald. For at forhindre mulig skade på miljøet eller sundhedsfarer ved ukontrolleret affaldshåndtering skal det afleveres til genbrug med henblik på bæredygtig genbrug af materialerne. For retur af dit brugte apparat benyt genbrugssystem eller kontakt forhandleren, hvor apparatet var købt. De kan håndtere dette apparat med henblik på miljømæssigt korrekt genbrug.

FI

DYSON-LAITTEEN KÄYTTÖ

OLE HYVÄ JA LUE TÄMÄN DYSON-KÄYTTÖOHJEEN KOHTA "TÄRKEITÄ TURVAOHJEITA" ENNEN KUIN ALOITAT LAITTEEN KÄYTÖN.

DYSON-LAITTEEN HUOLTO

- Älä tee muita kuin tässä Dysonin käyttöoppaassa esitettyjä tai Dysonin asiakaspalvelun neuvomia huolto- tai korjaustöitä.
- Ennen ongelmien tutkimista irrota aina pistotulppa pistorasiasta. Jos laite ei toimi, tarkista ensin, että pistorasiaan tulee virta ja pistotulppa on kiinnitetty tukevasti pistorasiaan.

KÄYTTÖ

- Varmista ennen käyttöä, että laite on koottu täysin ohjeiden mukaisesti. Laitetta ei saa purkaa eikä käyttää ilman silmukavahvistinta.
- Laite ei toimi, jos kohdelämpötila ei ole korkeampi kuin huoneen lämpötila.
- Aina kun valitaan lämmitystila, suoritetaan lyhyt kalibrointisykli. Ilmavirtaa säädellään automaattisesti syklin aikana. Kun kalibrointisykli on suoritettu, laite palaa valittuun ilmavirran nopeuteen.
- Laite ei liiku silloin, kun ohjauspainikkeita painetaan.
- Älä voitele mitään laitteen osaa.

KÄYTTÖ ILMAN KAUKOSÄÄDINTÄ

- Laitteen virta kytketään ja sammutetaan painamalla Standby-painiketta.
- Kohdelämpötilaa säädetään pitämällä laitteen Standby-painiketta pohjassa. Kohdelämpötila nousee ensin huipputehoon ja laskee sen jälkeen. Jos kohdelämpötilaksi asetetaan 0°C, laite siirtyy lämmitystilasta jäähdytystilaan.
- Ilmavirtaa, hojautettua ja henkilökohtaista lämmitystila, oskillointitoimintoa ja uniajastusta ei voida ohjata ilman kaukosäädintä.

KALLISTUSTOIMINTO

- Ota varovasti kiinni jalustasta ja laitteen rungosta. Säädä ilmavirran suuntaa kallistamalla vahvistinta eteen- tai taaksepäin.

AUTOMAATTINEN KATKAISU

- Käyttäjän turvallisuuden vuoksi tähän laitteeseen on asennettu automaattiset virrankatkaisimet, jotka katkaisevat virran, mikäli laite kaatuu tai ylikuumenee. Mikäli virta katkeaa, irrota laite verkkovirrasta ja anna sen jäähtyä. Ennen kuin käynnistät laitteen uudelleen, varmista, että laitteen aukoissa ei ole tukoksia, poista mahdolliset tukokset ja varmista, että laite on sijoitettu tasaiselle pinnalle.
- Lämmitystilassa laite katkaisee lämmityksen automaattisesti 9 tunnin jatkuvan käytön jälkeen ja palaa valmiustilaan. Voit käynnistää laitteen uudelleen kaukosäätimen tai jalustan virtapainikkeella.

VIANETSINTÄ

- Vikakoodit F4, F5, F6: Jos jokin näistä näkyy näytössä, irrota laite verkkovirrasta, odota 30–60 sekuntia ja/tai kytk laite toiseen pistorasiaan. Jos vikakoodi näkyy edelleen, ota yhteys Dysonin asiakaspalveluun.
- Vikakoodit F2, F3, F7: Jos jokin näistä näkyy näytössä, ota yhteys Dysonin asiakaspalveluun.

PARISTOJEN VAIHTO

⚠ HUOM

- Irrota ruuvit kaukosäätimen paristokotelosta. Irrota pohja ja vedä auki irrottaaksesi pariston.
- Älä asenna paristoja väärin päin tai aiheuta niihin oikosulkuja.
- Paristoja ei saa yrittää purkaa tai ladata. Älä säilytä paristoja avotulen lähellä.

- Noudata pariston valmistajan ohjeita asentaessasi uusia paristoja (paristotyyppi CR 2032).
- Kaikki toiminnot eivät ole käytössä ilman kaukosäädintä (ks. 'Käyttö ilman kaukosäädintä').

2 VUODEN RAJOITETTU TAKUU

2 vuoden takuun ehdot.

- Takuu astuu voimaan ostopäivästä (tai toimituspäivästä).
- Kaikki huoltotyöt tulee suorittaa valtuutetussa huollossa.
- Kaikki vaihdetut osat siirtyvät Dysonin omistukseen.
- Laitteen korjaus tai vaihto eivät pidennä takuuaikaa.
- Takuu antaa lisähyötyjä verrattuna kuluttajansuojalakiin, eikä heikennä oikeuksiasi kuluttajana.
- Ennen huoltoa tulee esittää ostokuitti. Ilman kuittia huollosta veloitetaan. Pidä ostokuitti varmassa paikassa.

MITÄÄ TAKUU KATTAÄ

- Dyson tuulettimen korjauksen tai vaihdon (tästä päättää Dyson) jos tuotteessa on todettu vika, joka johtuu virheellisistä materiaaleista, työstä tai toiminnasta 2 vuoden sisällä ostopäivästä. Jos tarvittavaa osaa ei enää ole saatavilla, Dyson korvaa osan vastaavalla osalla.
- Myytessä tätä laitetta EU:n ulkopuolella takuu on voimassa vain, jos laitetta käytetään sen myyntimaassa.
- Myytessä tätä laitetta EU:n alueella takuu on voimassa vain, (i) jos laitetta käytetään sen myyntimaassa tai (ii) jos laitetta käytetään Itävallassa, Belgiassa, Ranskassa, Saksassa, Irlannissa, Italiassa, Alankomaissa, Espanjassa tai Yhdistyneessä kuningaskunnassa ja vastaavaa, samalla nimellisjännitteellä varustettua mallia myydään kyseisessä maassa.

MITÄ TAKUU EI KATA

Dyson ei ole vastuussa huoltotöistä, jotka johtuvat:

- Normaalista kulumisesta.
- Vahingosta, käyttäjän huolimattomuudesta, käyttöohjeiden vastaisesta tai väärästä käytöstä.
- Väärästä käyttäjännitteestä (ks. tyyppikilpi).
- Tukoksista - katso ohjeista tukosten poistaminen.
- Laitteen käytöstä ostamaan ulkopuolella.
- Muiden kuin Dysonin suosittelemien osien käytöstä.
- Ulkoisesta vaikutuksesta, kuten liikenteestä, säädystä tai sähköverkon piikeistä.
- Muiden kuin Dysonin tekemiä muutoksista laitteeseen.
- Dysonin vaikutusvallan ulkopuolella olevasta syystä.
- Jos et ole varma takuun kattavuudesta, ota yhteys Dyson asiakaspalveluun. Muista: Irrota aina virtajohto pistorasiasta ennen ongelmien tarkistamista. Jos laite ei toimi, tarkista ensin että pistorasiaan tulee virtaa ja että virtajohto on kunnolla pistorasiassa.

OLE HYVÄ JA REKISTERÖIDY TUULETTIMEN OMISTAJAKSI

KIITOS, ETTÄ HANKIT DYSON TUULETTIMEN.

Varmistaaksesi nopean ja tehokkaan palvelun, rekisteröi takuusi. Siihen on kaksi vaihtoehtoa:

- Osoitteessa www.fi.dyson.com
 - Soittamalla Dyson asiakaspalveluun
- Tämä helpottaa asioiden hoitoa ongelmatilanteissa ja auttaa meitä ottamaan yhteyttä tarvittaessa.

DYSON ASIAKASPALVELU

Jos sinulla on kysyttävää Dyson tuulettimesta, ota yhteys Dyson asiakaspalveluun. Tarkista laitteen sarjanumero ja ostopaikka tai ota yhteyttä nettisivujemme kautta.

Sarjanumero löytyy laitteen pohjasta.

Useimmat ongelmat voidaan ratkaista puhelimesta asiakaspalveluhenkilöstön avustuksella.

Jos tuulettimesi tarvitsee huoltoa, ota yhteys Dyson asiakaspalveluun. Jos tuotteen takuu on voimassa ja takuehdot täyttyvät, se korjataan ilman kuluja.

YKSITYISYYDENSUOJA

Emme säilytä yksityishenkilöiden henkilötietoja rekisterissä. Saadaksesi lisätietoja yksityisyydensuojasta, ota yhteys asiakaspalveluun, puh. 020 7411 660.

LAITTEEN HÄVITTÄMINEN

- Dysonin tuotteet valmistetaan hyvälaatuisista, kierrätettävistä materiaaleista. Pyydämme, että hävität tuotteen vastuullisella tavalla ja kierrätät sen mahdollisuuksien mukaan.
- Akku on irrotettava laitteesta ennen laitteen hävittämistä.
- Hävitä tai kierrätä akku paikallisten määräysten mukaisella tavalla.
- Tämä merkintä osoittaa, että tätä tuotetta ei saa hävittää kotitalousjätteenä EU-alueella. Estä mahdolliset hallitsemattomasta jätteiden hävittämisestä aiheutuvat ympäristö- ja terveyshaitat kierrättämällä tuote vastuullisesti, mikä edistää materiaaliressurssien kestävää uudelleenkäyttöä. Jos haluat palauttaa käytetyn laitteen, käytä palautus- ja keräysjärjestelmiä, tai ota yhteyttä jälleenmyyjään, jolta olet ostanut tuotteen. He voivat kierrättää tuotteen ympäristöystävällisesti.

GR

CHRΗΣΗ ΤΗΣ ΣΥΣΚΕΥΗΣ DYSON

ΠΡΙΝ ΤΗ ΧΡΗΣΗ ΤΗΣ ΣΥΣΚΕΥΗΣ, ΔΙΑΒΑΣΤΕ ΠΡΟΣΕΚΤΙΚΑ ΤΙΣ "ΣΗΜΑΝΤΙΚΕΣ ΟΔΗΓΙΕΣ ΑΣΦΑΛΕΙΑΣ" ΠΟΥ ΠΕΡΙΛΑΜΒΑΝΟΝΤΑΙ ΣΤΟ ΠΑΡΟΝ ΕΓΧΕΙΡΙΔΙΟ ΛΕΙΤΟΥΡΓΙΑΣ ΤΗΣ DYSON.

ΦΡΟΝΤΙΔΑ ΚΑΙ ΣΥΝΤΗΡΗΣΗ ΤΗΣ ΣΥΣΚΕΥΗΣ DYSON

- Μην εκτελείτε εργασίες συντήρησης ή επισκευής που δεν υποδεικνύονται στο παρόν εγχειρίδιο λειτουργίας ή δεν συνιστώνται από τη Γραμμή Βοήθειας της Dyson.
- Πάντα αποσυνδέετε το βύσμα από την πρίζα πριν επιθεωρήσετε τη συσκευή για προβλήματα. Αν η συσκευή δεν λειτουργεί, πρώτα ελέγξτε αν η πρίζα έχει παροχή ηλεκτρικού ρεύματος και αν το βύσμα έχει εισαχθεί σωστά στην πρίζα.

ΛΕΙΤΟΥΡΓΙΑ

- Πριν από τη χρήση, βεβαιωθείτε ότι η συσκευή έχει συναρμολογηθεί πλήρως σύμφωνα με τις οδηγίες. Μην αποσυναρμολογείτε τη συσκευή και μην τη χρησιμοποιείτε χωρίς το δακτύλιο τοποθετημένο.
- Η συσκευή δεν θα λειτουργήσει εάν η στοχευόμενη θερμοκρασία υπερβαίνει τη θερμοκρασία χώρου.
- Κάθε φορά που επιλέγετε τη λειτουργία θέρμανσης, η συσκευή πραγματοποιεί έναν σύντομο κύκλο βαθμονόμησης. Η ροή του αέρα ελέγχεται αυτόματα κατά τη διάρκεια αυτού του κύκλου. Με την ολοκλήρωση του κύκλου βαθμονόμησης, η συσκευή θα επιστρέψει στην επιλεγμένη ταχύτητα ροής του αέρα.
- Η συσκευή δεν ταλαντώνεται, όταν τα πλήκτρα ελέγχου είναι πατημένα.
- Μην λιπαίνετε κανένα μέρος αυτής της συσκευής.

ΧΕΙΡΙΣΜΟΣ ΧΩΡΙΣ ΤΗΛΕΧΕΙΡΙΣΤΗΡΙΟ

- Πίστετε το πλήκτρο Standby στη συσκευή για να την ενεργοποιήσετε/απενεργοποιήσετε.
- Πίστετε και κρατήστε πιεσμένο το πλήκτρο standby στη συσκευή για να ρυθμίσετε την στοχευόμενη θερμοκρασία. Η στοχευόμενη θερμοκρασία θα αυξηθεί στο μέγιστο πριν μειωθεί. Εάν η στοχευόμενη θερμοκρασία ρυθμιστεί στους 0°C, η λειτουργία θα αλλάξει από θέρμανση σε ψύξη.
- Οι λειτουργίες ροής αέρα, διάχυσης και προσωπικής θέρμανσης, και τα χειριστήρια της λειτουργίας ταλάντωσης και χρονόμετρου απενεργοποίησης δεν μπορούν να χρησιμοποιηθούν χωρίς το τηλεχειριστήριο.

ΛΕΙΤΟΥΡΓΙΑ ΚΛΙΣΗΣ

- Κρατήστε προσεκτικά τη βάση και το κυρίως σώμα. Φείρε το δακτύλιο προς τα εμπρός ή προς τα πίσω για την απαιτούμενη γωνία ροής αέρα.

ΑΥΤΟΜΑΤΗ ΠΑΥΣΗ ΛΕΙΤΟΥΡΓΙΑΣ

- Για ασφαλέστερη λειτουργία, αυτή η συσκευή διαθέτει αυτόματους διακόπτες παύσης λειτουργίας, οι οποίοι ενεργοποιούνται σε περίπτωση πτώσης ή υπερθέρμανσης της συσκευής. Εάν ενεργοποιηθούν οι συγκεκριμένοι διακόπτες, αποσυνδέστε τη συσκευή από την πρίζα και αφήστε την να κρυώσει. Πριν θέσετε ξανά τη συσκευή σε λειτουργία, βεβαιωθείτε ότι δεν υπάρχουν εμπόδια κοντά της και ότι η συσκευή είναι τοποθετημένη σε σταθερή, επίπεδη επιφάνεια.
- Στη λειτουργία θέρμανσης, η συσκευή τίθεται αυτόματα στη θέση 'OFF' μετά από 9 ώρες συνεχούς λειτουργίας και επιστρέφει στη λειτουργία standby. Για να επανεκκινήσετε το μηχάνημα, πατήστε το κουμπί τροφοδοσίας είτε στο τηλεχειριστήριο, είτε στη βάση.

ΑΝΤΙΜΕΤΩΠΙΣΗ ΠΡΟΒΛΗΜΑΤΩΝ

- Κωδικόι σφάλματος F4, F5, F6: Εάν εμφανιστεί κάποιος από αυτούς στην οθόνη, αποσυνδέστε τη συσκευή από την πρίζα, περιμένετε για 30 έως 60 δευτερόλεπτα ή/και συνδέστε τη συσκευή σε διαφορετική πρίζα. Εάν συνεχίσει να λαμβάνετε τον κωδικό σφάλματος, επικοινωνήστε με τη Γραμμή Βοήθειας της Dyson.
- Κωδικόι σφάλματος F2, F3, F7: Εάν εμφανιστεί κάποιος από αυτούς στην οθόνη, επικοινωνήστε με τη Γραμμή βοήθειας της Dyson.

ΑΝΤΙΚΑΤΑΣΤΑΣΗ ΤΩΝ ΜΠΑΤΑΡΙΩΝ

⚠ ΠΡΟΣΟΧΗ

- Ξεβιδώστε τη θήκη μπαταριών στο τηλεχειριστήριο. Χαλαρώστε τη βάση και τραβήξτε για να αφαιρέσετε τη μπαταρία.
- Μην τοποθετήσετε τις μπαταρίες ανάποδα και μην τις βραχυκυκλώσετε.
- Μην επιχειρήσετε να αποσυναρμολογήσετε ή να φορτίσετε τις μπαταρίες. Κρατήστε τις μακριά από τη φωτιά.
- Κατά την εγκατάσταση νέων μπαταριών (τύπου μπαταρίας CR 2032), ακολουθείτε τις οδηγίες του κατασκευαστή των μπαταριών.
- Περιορισμένη λειτουργικότητα είναι διαθέσιμη χωρίς το τηλεχειριστήριο (βλ. «Χειρισμός χωρίς τηλεχειριστήριο»).

ΠΕΡΙΟΡΙΣΤΙΚΗ ΕΓΓΥΗΣΗ 2 ΕΤΩΝ

- Όροι και προϋποθέσεις ισχύος της 2ετούς εγγύησης Dyson.
- Η εγγύηση τίθεται σε ισχύ από την ημερομηνία αγοράς (ή την ημερομηνία παράδοσης όταν είναι μεταγενέστερη της ημερομηνίας αγοράς)
- Όλες οι εργασίες πρέπει να πραγματοποιούνται από την Dyson ή τους εξουσιοδοτημένους εκπροσώπους της.
- Τα εξαρτήματα που αντικαθίστανται ανήκουν στην Dyson.
- Η επισκευή και αντικατάσταση του ανεμιστήρα λόγω εγγύησης δεν παρατείνουν την ισχύ της εγγύησης.
- Η εγγύηση παρέχει πρόσθετα προνόμια και δεν επηρεάζει τα νόμιμα δικαιώματα του καταναλωτή.
- Πριν πραγματοποιηθεί οποιοσδήποτε έλεγχος του ανεμιστήρα απαιτείται η επίδειξη της απόδειξης αγοράς/παράδοσης. Χωρίς την απόδειξη, όλες οι πραγματοποιηθείσες εργασίες θα χρεώνονται. Παρακαλείσθε να διατηρήσετε την απόδειξη αγοράς ή το δελτίο παραλαβής.

ΤΙ ΚΑΛΥΠΤΕΙ Η ΕΓΓΥΗΣΗ

- Την επισκευή ή αντικατάσταση της ηλεκτρικής σκούπας (κατά τη κρίση της Dyson) σε περίπτωση αστοχίας υλικών, κακής συναρμολόγησης ή δυσλειτουργίας για 2 χρόνια από την ημερομηνία αγοράς, (σε περίπτωση που κάποιο ανταλλακτικό έχει καταργηθεί ή είναι εκτός παραγωγής, η Dyson θα το αντικαταστήσει με ένα λειτουργικά εναλλακτικό είδος).
- Στις περιπτώσεις όπου η παρούσα συσκευή πωλείται εκτός ΕΕ, η παρούσα εγγύηση ισχύει μόνο εφόσον η συσκευή χρησιμοποιείται εντός της χώρας στην οποία πωλήθηκε.
- Στις περιπτώσεις όπου η παρούσα συσκευή πωλείται εντός της ΕΕ, η παρούσα εγγύηση ισχύει μόνο (i) εάν η συσκευή χρησιμοποιείται στη χώρα στην οποία πωλήθηκε ή (ii) εάν η συσκευή χρησιμοποιείται στην Αυστρία, το Βέλγιο, τη Γαλλία, Γερμανία, Ιρλανδία, Ιταλία, Ολλανδία, Ισπανία ή Ηνωμένο Βασίλειο και το ίδιο μοντέλο με αυτή τη συσκευή πωλείται στην ίδια ονομαστική τάση στη σχετική χώρα.

ΤΙ ΔΕΝ ΚΑΛΥΠΤΕΙ Η ΕΓΓΥΗΣΗ

Η Dyson δεν εγγυάται την επισκευή ή αντικατάσταση της συσκευής που οφείλεται σε:

- Φυσιολογική φθορά απ' τη χρήση του προϊόντος
- Τυχαιά βλάβη ή φθορά που προκλήθηκε από αμέλεια, απροσεξία, από λανθασμένο χειρισμό ή οποιαδήποτε άλλη χρήση της ηλεκτρικής σκούπας που δεν είναι συμβατή με το παρόν εγχειρίδιο οδηγιών χρήσης.
- Βλάβη που προκλήθηκε από τη μη συμβατή, ως προς την ταμπέλα τεχνικών χαρακτηριστικών, χρήση της συσκευής.
- Φράξιμο - δείτε περισσότερες λεπτομέρειες σχετικά με την αποκατάσταση του προβλήματος στο παρόν εγχειρίδιο οδηγιών χρήσης.
- Χρήση του ανεμιστήρα εκτός της χώρας στην οποία έγινε η αγορά.
- Χρήση ανταλλακτικών και αξεσουάρ που δεν συνιστώνται ή δεν κατασκευάζονται από την Dyson.
- Βλάβη από εξωγενείς παράγοντες όπως μεταφορά, καιρικές συνθήκες, διακοπή ρεύματος, υπερφόρτιση δικτύου.
- Επισκευές και μετατροπές που πραγματοποιήθηκαν από τρίτους και όχι από τη Dyson ή τους εξουσιοδοτημένους αντιπροσώπους της.
- Φθορά που προκλήθηκε από περιπτώσεις που είναι εκτός του ελέγχου της Dyson.
- Για τυχόν αμφιβολίες σχετικά με τις προϋποθέσεις ισχύος της εγγύησης, παρακαλούμε να επικοινωνείτε με τη Γραμμή Εξυπηρέτησης Πελατών της Dyson. **ΘΥΜΗΘΕΙΤΕ:** Αποσυνδέστε το φιλ από την πρίζα πριν ελέγξετε τον ανεμιστήρα για τυχόν προβλήματα. Αν ο ανεμιστήρας δεν λειτουργεί, βεβαιωθείτε ότι η πρίζα έχει ρεύμα και ότι το φιλ είναι σωστά συνδεδεμένο με την πρίζα. Αν εξακολουθείτε να έχετε προβλήματα με τη λειτουργία του ανεμιστήρα, καλέστε στη Γραμμή Εξυπηρέτησης Πελατών της Dyson.

ΠΑΡΑΚΑΛΕΙΣΘΕ ΝΑ ΕΓΓΡΑΦΕΙΤΕ ΩΣ ΚΑΤΟΧΟΣ ΤΟΥ ΑΝΕΜΙΣΤΗΡΑ DYSON

ΣΑΣ ΕΥΧΑΡΙΣΤΟΥΜΕ ΓΙΑ ΤΗΝ ΕΠΙΛΟΓΗ ΤΟΥ ΑΝΕΜΙΣΤΗΡΑ DYSON.

Για την ταχύτερη και αποτελεσματικότερη εξυπηρέτησή σας, παρακαλούμε να εγγραφείτε ως κάτοχος του ανεμιστήρα Dyson. Η εγγραφή μπορεί να γίνει με 2 τρόπους:

- Μέσω του website www.gr.dyson.com
 - Καλώντας στη Γραμμή Εξυπηρέτησης Πελατών της Dyson
- Με αυτό τον τρόπο κατοχυρώνετε ως κάτοχος του ανεμιστήρα Dyson σε περίπτωση απώλειας της εγγύησης και μας δίνετε την δυνατότητα να επικοινωνήσουμε μαζί σας αν χρειαστεί.

ΕΞΥΠΗΡΕΤΗΣΗ ΠΕΛΑΤΩΝ DYSON

Αν έχετε απορίες σχετικά με τον ανεμιστήρα Dyson, καλέστε τη Γραμμή Εξυπηρέτησης Πελατών της Dyson και αναφέρατε τον αριθμό σειράς, το κατάστημα και την ημερομηνία αγοράς ή επικοινωνήστε μαζί μας μέσω του website.

Ο αριθμός σειράς αναγράφεται στη βάση της συσκευής.

Περαιτέρω ερωτήσεις θα απαντηθούν τηλεφωνικά από το προσωπικό της Γραμμής Εξυπηρέτησης Πελατών.

Αν ο ανεμιστήρας χρειάζεται επισκευή, καλέστε τη Γραμμή Εξυπηρέτησης πελατών της Dyson για να ενημερωθείτε για τη διαδικασία. Αν ο ανεμιστήρας καλύπτεται από εγγύηση και το είδος της επισκευής προβλέπεται από τους όρους της εγγύησης, τότε η επισκευή πραγματοποιείται χωρίς χρέωση.

ΠΡΟΣΤΑΣΙΑ ΠΡΟΣΩΠΙΚΩΝ ΔΕΔΟΜΕΝΩΝ

Τα στοιχεία που συλλέγονται από την Dyson και τους εκπροσώπους της προορίζονται μόνο για σκοπούς προώθησης, παροχής υπηρεσιών και μάρκετινγκ. Εάν επιθυμείτε να ανανεώσετε τα στοιχεία σας ή να αλλάξετε τις προτιμήσεις σας σε θέματα μάρκετινγκ ή αν έχετε οποιοδήποτε ερωτήσεις σχετικά με τη χρήση των στοιχείων σας παρακαλούμε αποστείλατε το αίτημά σας ταχυδρομικά στη Δ/ση DYSON - ΒΑΣΙΛΗΑΣ ΑΕ, Κελετσέκη 8, 11362 Αθήνα - ή μέσω email στη Δ/ση dyson@vassilias.gr ή καλώντας στο 800 111 3500.

Και για Κύπρο η διεύθυνση είναι Thetaco Traders, Οδός Αρετής 6, Βιομηχανική Περιοχή Αραδίππου και στο τηλέφωνο 24-532220.

Περισσότερες πληροφορίες σχετικά με την προστασία προσωπικών δεδομένων θα βρείτε στη Δ/ση www.dyson.co.uk/privacy

ΠΛΗΡΟΦΟΡΙΕΣ ΑΠΟΡΡΙΨΗΣ

- Τα προϊόντα της Dyson κατασκευάζονται από υψηλής ποιότητας ανακυκλώσιμα υλικά. Φροντίστε για την υπεύθυνη απόρριψη του προϊόντος και την ανακύκλωση των εξαρτημάτων του, εάν είναι εφικτό.
- Η μπαταρία θα πρέπει να αφαιρείται από το προϊόν πριν από την απόρριψή του.
- Η απόρριψη ή η ανακύκλωση της μπαταρίας πρέπει να γίνεται με βάση τις κατά τόπους θεσμικές διατάξεις ή τους ανάλογους κανονισμούς.
- Η σημαση αυτή υποδεικνύει ότι το προϊόν αυτό δεν θα πρέπει να απορρίπτεται μαζί με τα υπόλοιπα οικιακά απόβλητα σε όλη την Ε.Ε. Για την απορριπτική πιθανής μόλυνσης του περιβάλλοντος ή βλάβης της ανθρώπινης υγείας, από



την μη ελεγχόμενη απόρριψη των αποβλήτων, ανακυκλώστε τη συσκευή με υπεύθυνο τρόπο προάγοντας τη διατήρηση της χρήσης των πρώτων υλών. Για την επιστροφή της μεταχειρισμένης σας συσκευής, χρησιμοποιήστε τα συστήματα συλλογής και επιστροφής ή επικοινωνήστε με τον έμπορο από τον οποίο αγοράσατε το προϊόν. Αυτοί μπορούν να ανακυκλώσουν το προϊόν με ασφαλή για το περιβάλλον τρόπο.

HU

A DYSON KÉSZÜLÉK HASZNÁLATA

KÉRJÜK, HOGY MIELŐTT TOVÁBBLÉP, OLVASSA EL A DYSON MŰKÖDTETÉSI KÉZIKÖNYVÉBEN A „FONTOS BIZTONSÁGI ÖVINTÉZKEDÉSEK” CÍMŰ RÉSZT.

A DYSON KÉSZÜLÉK KARBANTARTÁSA

- Ne hajtsa végre semmiféle olyan karbantartási vagy javítási munkát, amely nem szerepel a Dyson működtetési kézikönyvében, vagy amelyet nem a Dyson Ügyfélszolgálat javasolt.
 - Mindig húzza ki a hálózati tápkábelt, mielőtt megvizsgálja a készüléket. Ha a készülék nem működik, először mindig ellenőrizze, hogy van-e hálózati feszültség a konnektorban, és hogy a tápkábel megfelelően csatlakozik-e az aljzatba.
- ### KEZELÉS
- Használat előtt ellenőrizze, hogy a készülék az utasítások szerint van összeállítva. A készüléket ne szerelje szét és ne használja leszerelt hőlégbefúvónál.
 - A készülék csak akkor működik, ha a célhőmérséklet meghaladja a szobahőmérsékletet.
 - A rövid beállítási eljárásra a fűtő üzemmód minden kiválasztásakor sor kerül. Az eljárás alatt a légáramlás szabályozása automatikus. Miután a beállítási eljárás befejeződött, ismét a kiválasztott légáramlási sebesség lép érvénybe.
 - A szabályozó gombok használatakor a készülék nem mozog.
 - A kenés a készülék minden részének esetében tilos.

IRÁNYÍTÁS TÁVVEZÉRLŐ NÉLKÜL

- A készülék be- vagy kikapcsolásához nyomja meg a készülék tápellátás gombját.
- A célhőmérséklet beállításához nyomja meg és tartsa lenyomva a készülék készletli kapcsolóját. A célhőmérséklet értéke a maximumig nő, majd csökkenni kezd. Ha a célhőmérsékletet 0 °C-ra állítja be, a készülék fűtő üzemmódról hűtő üzemmódra vált.
- A légáramlásos, a szórt és személyes fűtési mód, valamint az oszcilláló funkció és a kikapcsolási időzítő csak a távirányítóval működtethető.

DÖNTÉSI FUNKCIÓ

- Óvatosan fogja meg a készülék talpát és törzsét. Döntse előre vagy hátra a hőlégbefúvót a légáramlás kívánt szögének beállításához.

AUTOMATIKUS BIZTONSÁGI KAPCSOLÓ

- A készülék a biztonságos használat érdekében automatikus biztonsági kapcsolóval rendelkezik, amely akkor lép működésbe, ha a készülék felborul vagy túlmelegszik. Ha a kapcsoló működésbe lép, áramtalanítsa a készüléket, és hagyja lehűlni. Ismételt bekapcsolása előtt ellenőrizze a készüléket.
- Fűtő üzemmódban a készülék 9 óra folyamatos használat után automatikusan kikapcsol, és készletli állapotba lép. A készülék újraindításához nyomja meg a ki-/bekapcsoló gombot a távirányítóval vagy a talpon.

HIBAELHÁRÍTÁS

- F4, F5 és F6 hibakód: Ha a kijelzőn ezen hibakódok valamelyike jelenik meg, áramtalanítsa a készüléket, várjon 30–60 másodpercet, és/vagy csatlakoztassa a készüléket másik hálózati csatlakozóaljzathoz. Ha a készülék továbbra is hibakódot jelenít meg, forduljon a Dyson ügyfélszolgálatához.
- F2, F3 és F7 hibakód: Ha a kijelzőn ezen hibakódok valamelyike jelenik meg, forduljon a Dyson ügyfélszolgálatához.

AZ ELEM CSERÉJE



VIGYÁZAT

- Csavarja ki a távvezérlő elemtartójának csavarját. Mozgassa meg és húzza ki a tartót az elem eltávolításához.
- Ne helyezze be fordítva, és ne zárja rövidre az elemeket.
- Nem próbálja szétszedni vagy feltölteni az elemeket. Tartsa távol nyílt lángtól.
- Új elem behelyezésekor kövesse a gyártó utasításait (CR 2032 típusú elem).
- A távvezérlő nélkül korlátozottan működtethető a készülék (lásd: „Írányítás távvezérlő nélkül”).

2 ÉV LIMITÁLT GARANCIA

Feltételek és kondíciók a Dyson 2 éves garanciához.

- A garancia a vásárlás napjától él (vagy az átvétel(kiszállítás esetén) napjától-ha az későbbi).
- A szerviz munkákat a Dyson vagy annak kijelölt megbízottja végezheti.
- Ha alkatrészt kell cserélni, az átszáll a Dyson tulajdonába.
- A garancia alatt lévő ventilátor szerelése vagy cseréje nem hosszabbítja meg a garanciális időt.
- A garanciának egyéb előnyei vannak, melyek nem befolyásolják az Ön elsődleges jogait.
- Önnek rendelkeznie kell az átvételt és a vásárlást igazoló dokumentummal, a javítást megelőzően. E nélkül, a javítást fizetendő.
- Legyen szíves megőrizni a számláját.

MIT FEDEZ

- Ventilatorjának ingyenes javítása vagy cseréje (a Dyson költségén) akkor indokolt amennyiben a vásárlástól számított két éven belül gyári hibás.
- Ha a készüléket az EU-n kívül értékesítik, akkor a garancia csak akkor érvényes, ha azt az értékesítés országában használják.
- Ha a készüléket az EU-n belül értékesítik, akkor a garancia csak akkor érvényes, ha azt (i) az értékesítés országában használják vagy (ii) azt Ausztriában, Belgiumban, Franciaországban, Németországban, Írországban, Olaszországban, Hollandiában, Spanyolországban vagy az Egyesült Királyságban használják, és ha az adott országban ezzel a termékkel azonos névleges feszültségű terméket forgalmazunk.

AMIT NEM FEDEZ

A Dyson nem terhelhető a javítás/cseréje költségeivel, az alábbi esetekben:

- Normális elhasználódás / kopás.
- Balesetből adódó meghibásodás, kár - nem megfelelő használatból, gondatlanságból, figyelmetlenségből való eljárásokból vagy a ventilátor nem használati útmutató szerinti kezeléséből.
- A nem megfelelő áramkör használata.
- Dugulás - a dugulás elhárítási útmutatót a hátlapon találja
- Ha a készüléket más országban használja, mint ahol vásárolta
- Ha más alkatrészeket/kiegészítőket használ mint amelyeket a Dyson előír.
- Külső források általi meghibásodás, mint átmenetel, időjárás, áramszünet, átomözön.
- Más által végzett szervizelés.
- A Dyson által ellenőrizhetetlen külső tényezők általi meghibásodás.
- Ha nem biztos benne, hogy mit fedez a garanciája, hívja a Dyson info vonalát. Emlékezzon: A probléma ellenőrzése előtt, mindig húzza ki a készüléket a dugóból. Ha a ventilátor nem működik, ellenőrizze a megfelelő áramellátást és hogy a dugó megfelelően van-e bedugva. Ha gondja van a Dyson ventilátorral, hívja az info vonalát.

REGISZTRÁLJA MAGÁT MINT DYSON VEVŐ KÖSZÖNJÜK HOGY A DYSON VENTILLÁTORT VÁLASZTOTTA.

Hogy azonnal a megfelelő szolgáltatásban legyen része, úgy regisztrálja a Dyson ventilátorját. 2 lehetőség van erre:

- interneten: www.dysonshop.hu
 - Hívja a segélyhívó vonalat
- Ezáltal regisztrálva lesz mint Dyson ventilátor tulajdonos és számon tudjuk tartani.

DYSON VEVŐSZOLGÁLAT

Ha kérdése van a Dyson ventilátorral kapcsolatban, hívja a Dyson info vonalat vagy írjon a weboldalunkra, diktálja be/ írja meg a készülék sorszámát, a vásárlás időpontját.

A sorszámot a készülék alján találja meg.

A legtöbb kérdését megoldja ha felhívja a Dyson infós vonalat.

Ha a készülékének szervizelésre van szüksége, hívja az infós számot, felvilágosításért. Ha garanciális, akkor a javítás fedezve van-a feltételek szerint.

PRIVACY

Az Ön által megadott adatokat titkosan kezeljük, azt harmadik fél részére nem adjuk ki.

ÁRTALMATLANÍTÁSI TUDNIVALÓK

- A Dyson termékei nagymértékben újrahasznosítható anyagokból készülnek. Kérjük, készülékét körültekintően selejtezze le, és lehetőleg gondoskodjon az újrahasznosításáról.
 - Mielőtt a terméket leselejtezi, távolítsa el belőle az elemet.
 - Az akkumulátort a helyi előírásoknak megfelelően ártalmatlanítsa vagy hasznosítsa újra.
-  Ez a jelzés azt mutatja, hogy a terméket az EU-ban nem szabad más háztartási hulladékkal együtt kidobni. Az ellenőrizetlen hulladéklerakásnak a környezetre vagy az emberi egészségre esetlegesen gyakorolt negatív hatását megelőzendő felelősségteljesen gondoskodjon a leselejtezéssel, hogy elősegítse az anyagi források újrahasznosítását. A használt készülék visszajuttatásához vegye igénybe a visszavételi és gyűjtési rendszert, vagy forduljon ahhoz a kereskedőhöz, akinél a terméket vásárolta. A kereskedő gondoskodni fog a termék környezetre ártalmatlan módon történő újrahasznosításáról.

NO

BRUK AV DYSON-PRODUKTET

LES "VIKTIGE SIKKERHETSINSTRUKSJONER" I DENNE DYSON-MANUALEN FØR DU GÅR VIDERE.

SLIK VEDLIKEHOLDER DU DYSON-PRODUKTET

- Ikke utfør vedlikeholds- eller reparasjonsarbeid annet enn det som vises i denne manualen, eller som blir tilrådd av Dyson Helpline.
- Trekk alltid støpselet ut av stikkkontakten før du undersøker for problemer. Hvis apparatet ikke virker, skal du først kontrollere at stikkkontakten har strømtilførsel og at støpselet er satt riktig inn i stikkkontakten.

BRUK

- Påse at apparatet er helt monter, i samsvar med instruksjonene, før bruk. Ikke demonter apparatet eller bruk det uten at sløyfeforsterkeren er festet.
- Måltemperaturen må være over romtemperaturen for at apparatet skal virke.
- Hver gang varmemodus velges, utføres en kort kalibreringssyklus. Luftstrømmen kontrolleres automatisk under denne syklusen. Når kalibreringssyklusen er fullført, vil den gå tilbake til den valgte luftstrømhastigheten.

- Apparatet vil ikke gå fra side til side når du trykker på kontrollknappene.
- Ingen deler på dette apparatet skal smøres.

BRUK UTEN FJERNKONTROLL

- Trykk på Standby-knappen på apparatet for å slå PÅ/AV.
- Trykk og hold inne Standby-knappen på apparatet for å justere måltemperaturen. Måltemperaturen øker til maksimum før den reduseres. Hvis måltemperaturen settes på 0 °C, går apparatet fra varme- til kjølemodus.
- Luftstrømmen, spredningsmodus og personlig varmemodus, oscilleringsfunksjonen og dvaletidtakeren kan ikke betjenes uten fjernkontrollen.

VIPPEFUNKSJON

- Hold forsiktig i foten og hoveddelen. Vipp forsterkeren fremover eller bakover for å få den nødvendige vinkelen på luftstrømmen.

AUTOMATISK AVSLÅING

- For din sikkerhet slår dette apparatet seg av automatisk hvis det velter eller blir overopphetet. Hvis apparatet slår seg av automatisk, må du trekke ut støpselet og la det avkjøles. Før du skrur på apparatet igjen, må du undersøke og fjerne hindringer og forvisse deg om at apparatet står på en jevn og stabil overflate.
- I varmemodus slår apparatet seg av automatisk etter 9 timers kontinuerlig bruk og går tilbake til standby-modus. Trykk på strømknappen på fjernkontrollen eller på foten for å starte maskinen på nytt.

FEILSØKING

- Feilkode F4, F5, F6: Hvis en av disse vises på displayet, må du koble fra apparatet, vente i 30 til 60 sekunder og/eller koble apparatet til en annen stikkontakt. Hvis du fortsatt får feilkoden, må du kontakte Dyson Helpline.
- Feilkode F2, F3, F7: Hvis en av disse vises på displayet, må du kontakte Dyson Helpline.

BYTTE AV BATTERI

ADVARSEL

- Skru av batterirommet på fjernkontrollen. Løsne foten og trekk for å fjerne batteriet.
- Ikke sett inn batteriene feil vei, og ikke kortslutt dem.
- Ikke forsøk å demontere eller lade batteriene. Holdes borte fra ild.
- Følg instruksjonene fra batteriproduzenten når du setter inn nye batterier (batteritype CR 2032).
- Begrenset funksjonalitet er tilgjengelig uten fjernkontrollen (se 'Bruk uten fjernkontroll').

BEGRENSET 2 ÅRS GARANTI

Vilkår for Dysons 2-årsgaranti.

- Garantien gjelder fra kjøpsdato (eller leveringsdato hvis denne er senere).
- Alt arbeid utføres av Dyson eller en godkjent representant for Dyson.
- Eventuelle deler som skiftes ut blir Dysons eiendom.
- Reparasjon og utskifting av viften i henhold til garantien forlenger ikke garantitiden.
- Garantien gir tilleggsfordeler som ikke påvirker dine lovfestede rettigheter som forbruker.
- Du må fremlegge kjøps-/leveringsbevis før det kan utføres arbeid på viften. Uten et slikt bevis må du betale for alt arbeid som utføres. Vennligst ta vare på kvitteringen eller følgeseddelen.

GARANTIEN OMFATTER

- Reparasjon eller utskifting av viften (etter Dysons skjønn) hvis det er feil på viften som skyldes mangler i materialer, utførelse eller funksjon innen 2 år etter at viften er kjøpt eller levert (hvis en del ikke er å få lenger eller er ute av produksjon, vil Dyson erstatte den med en tilsvarende reservedel).
- Der dette produktet selges utenfor EU er garantien gyldig kun når produktet installeres og brukes i det landet der den ble solgt.
- Der dette produktet selges innenfor EU er garantien gyldig kun (i) når produktet brukes i det landet der det ble solgt eller (ii), når produktet brukes i Østerrike, Belgia, Frankrike, Tyskland, Irland, Italia, Nederland, Spania eller UK, og når den samme modellen selges med samme spenningsverdi i det aktuelle landet.

GARANTIEN OMFATTER IKKE

Dyson er ikke ansvarlig for kostnader til reparasjon eller utskifting av et produkt, når dette skyldes:

- Normal slitasje.
 - Upåregnelig skade, feil som skyldes uaktsom bruk eller manglende vedlikehold, uforsiktig betjening eller håndtering av viften som ikke er i samsvar med denne bruksanvisningen.
 - Skade som skyldes bruk som ikke er i samsvar med typeskiltet.
 - Blokkeringer – vennligst se neste side når det gjelder opplysninger om hvordan du fjerner blokkeringer.
 - Bruk av viften utenfor landet hvor den er kjøpt.
 - Bruk av deler og tilbehør som ikke er produsert eller anbefalt av Dyson.
 - Skade som skyldes eksterne faktorer som transport, vær, strømbrydd eller spenningsvingninger.
 - Reparasjoner eller endringer utført av andre enn Dyson eller godkjente representanter for Dyson.
 - Feil som skyldes forhold utenfor Dysons kontroll.
 - Er du usikker på hva garantien omfatter, ber vi deg ringe Witts kundeservicetelefon på +45 70 25 23 23 eller mail til dyson.service@witt.dk
- Husk: Trekk alltid ut støpselet før du undersøker viften med hensyn til problemer. Hvis viften ikke virker, må du først kontrollere om det er strøm i stikkkontakten og om støpselet er satt ordentlig inn i stikkkontakten. Hvis problemene vedvarer, ber vi deg ringe Witts kundeservicetelefon på +45 70 25 23 23 eller mail til dyson.service@witt.dk

VENNLIGST REGISTRER DEG SOM EIER AV EN DYSON-VIFTE

TAKK FOR AT DU VALGTE EN DYSON-VIFTE.

Registrer deg som eier av en Dyson-vifte, slik at vi kan gi deg rask og effektive service.

- På Internettadressen www.dyson.no Det vil bekrefte at du er eieren av Dyson-viften ved en eventuell forsikringskade og gjøre det mulig for oss å kontakte deg ved behov.

DYSON KUNDESERVICE

Har du spørsmål vedrørende din Dyson-vifte, kan du ringe Witts kundeservicetelefon på +45 70 25 23 23 eller mail til dyson.service@witt.dk og oppgi serienummer samt hvor og når viften er kjøpt, eller kontakte oss via nettstedet.

Serienummeret finner du på underdelen til produktet.

Medarbeiderne i Witts kundeserviceavdeling kan besvare de fleste spørsmål per telefon.

Hvis viften trenger service, ringer du Witts servicetelefon på +45 70 25 23 23 eller mail til dyson.service@witt.dk så vi kan drøfte hvilke alternativer som finnes. Hvis garantien gjelder og reparasjonen dekkes av garantien, vil viften bli reparert uten kostnader.

OM PERSONVERN

Dyson Limited og deres representanter oppbevarer dine opplysninger til servicerelaterte formål. Hvis det skjer endringer i dine personopplysninger, du ombestemmer deg med hensyn til markedsmessige preferanser eller har spørsmål til hvordan vi bruker dine opplysninger, ber vi deg kontakte Witt A/S på +45 70 25 23 23 eller på mail dyson.service@witt.dk

INFORMASJON OM AVFALLSHÅNDTERING

- Dyson-produkter er laget av førsteklasses gjenvinnbare materialer. Kast produktet på en ansvarlig måte, og resirkuler når det er mulig.
- Batteriet må tas ut av maskinen før den kastes.
- Kast eller resirkuler batteriet i henhold til lokale bestemmelser eller lover. Denne merkingen angir at dette produktet ikke må deponeres sammen med annet husholdningsavfall. Dette gjelder i hele EU. For å hindre mulig skade på miljøet eller på menneskers helse på grunn av ukontrollert deponering av avfall må produktet resirkuleres på ansvarlig måte for å fremme bærekraftig gjenbruk av materialressurser. Når du skal returnere det brukte apparatet, må du bruke retur- og innsamlingsystemene eller kontakte forhandleren der produktet ble kjøpt. De kan ta mot dette produktet for miljøsikker resirkulering.



PL

OBSŁUGA URZĄDZENIA DYSON

PRZED ROZPOCZĘCIEM UŻYTKOWANIA ZAPOZNAJ SIĘ Z "WAŻNYMI INSTRUKCJAMI DOTYCZĄCYMI BEZPIECZEŃSTWA" ZNAJDUJĄCYMI SIĘ W NINIEJSZEJ INSTRUKCJI OBSŁUGI DYSON.

POSZUKIWANIE ŹRÓDEŁ ZATORÓW

- Nie przeprowadzać żadnych napraw innych niż pokazane w instrukcji obsługi Dyson lub zalecane przez infolinię Dyson.
- Przed każdą próbą usunięcia usterki należy odłączyć wtyczkę od źródła zasilania sieciowego. Jeśli urządzenie nie działa, najpierw należy sprawdzić, czy przez gniazdko sieci zasilającej jest dostarczana energia elektryczna oraz czy wtyczka jest poprawnie włożona do gniazdka.

OBSŁUGA

- Przed rozpoczęciem korzystania z urządzenia należy upewnić się, że jest ono kompletnie zmontowane, zgodnie z instrukcjami. Nie rozmontowywać urządzenia ani nie używać go bez zamocowanej obręczy.
- Urządzenie nie włączy się, jeśli temperatura docelowa nie będzie wyższa od temperatury pokojowej.
- Wybór trybu nagrzewania powoduje przeprowadzenie krótkiego cyklu kalibracji. W tym cyklu sterowanie przepływem powietrza odbywa się automatycznie. Po zakończeniu kalibracji zostanie przywrócona wybrana prędkość przepływu powietrza.
- Urządzenie nie będzie się poruszać podczas naciskania przycisków sterowania.
- Nie należy smarować żadnych części tego urządzenia.

OBSŁUGA BEZ PILOTA ZDALNEGO STEROWANIA

- Naciśnij przycisk trybu gotowości na urządzeniu, aby je włączyć/wyłączyć.
- Naciśnij i przytrzymaj przycisk trybu gotowości na urządzeniu, aby wyregulować temperaturę docelową. Temperatura docelowa zostanie zwiększona do maksimum, a następnie zmniejszona. Jeżeli temperatura docelowa zostanie ustawiona na 0°C, tryb nagrzewania zostanie przełączony na tryb chłodzenia.
- Funkcji przepływu powietrza, trybów nagrzewania rozproszonego i ukierunkowanego, ruchów urządzenia i wyłącznika czasowego nie można obsługiwać bez pilota zdalnego sterowania.

FUNKCJA ODCHYLENIA

- Ostrożnie przytrzymać podstawę i korpus. Odchylić obręcz do przodu lub do tyłu, do uzyskaniażądanego kąta przepływu powietrza.

WYŁĄCZNIK AUTOMATYCZNY

- W celu zapewnienia bezpieczeństwa urządzenie wyposażono w automatyczne wyłączniki, uaktywniane wtedy, gdy urządzenie się przewróci lub przegrzeje. W przypadku uaktywnienia przełączników należy odłączyć urządzenie od zasilania i poczekać, aż ostygnie. Przed jego ponownym uruchomieniem

należy sprawdzić, czy otwory nie są zablokowane, i ustawić na twardej, poziomej powierzchni.

- W trybie nagrzewania po 9 godzinach pracy następuje automatyczne wyłączenie urządzenia i powrót do trybu gotowości. Aby ponownie uruchomić urządzenie, należy użyć przycisku zasilania na pilocie lub podstawie urządzenia.

ROZWIĄZYWANIE PROBLEMÓW

- Kody awarii F4, F5, F6: W przypadku wyświetlenia na ekranie jednego z tych kodów należy odłączyć urządzenie od zasilania, odczekać od 30 do 60 sekund i (lub) podłączyć urządzenie do innego gniazda zasilania. Jeżeli kod awarii będzie nadal wyświetlany, należy skontaktować się z infolinią Dyson.
- Kody awarii F2, F3, F7: W przypadku wyświetlenia na ekranie jednego z tych kodów należy skontaktować się z infolinią Dyson.

WYMIANA BATERII

! UWAGA

- Odkręcić pokrywę wnęki na baterie pilota zdalnego sterowania. Poluzować podstawę i pociągnąć, aby wyjąć baterię.
- Nie wkładać baterii niezgodnie z polaryzacją i nie powodować zwarcia.
- Baterii nie należy rozbierać ani ładować. Przechowywać z dala od ognia.
- Montując nowe baterie należy postępować zgodnie z instrukcjami producenta baterii (typ baterii CR 2032).
- Bez pilota zdalnego sterowania można korzystać tylko z niektórych funkcji (patrz „Obsługa bez pilota zdalnego sterowania”).

OGRANICZONA 2-LETNIA GWARANCJA

Warunki i zasady 2-letniej gwarancji Dyson.

- Gwarancja jest ważna od dnia zakupu (lub daty dostarczenia towaru jeśli jest późniejsza niż data zakupu).
- Wszystkie prace serwisowe muszą być przeprowadzane przez firmę Dyson lub jej autoryzowane punkty serwisowe.
- Wszystkie wymienione części przechodzą na własność firmy Dyson.
- Naprawa i wymiana wentylatora w czasie trwania gwarancji nie przedłużają czasu gwarancji.
- Gwarancja dostarcza korzyści, które są dodatkowe i nie wpływają na statutowe prawa konsumenckie.
- Przed każdą pracą serwisową dotyczącą wentylatora należy okazać dowód dostawy/zakupu. Bez okazania wymienionego dokumentu wszystkie prace będą przeprowadzane odpłatnie. Proszę zachować dowód zakupu lub dowód dostawy.

ZAKRES GWARANCJI

- Naprawa lub wymiana wentylatora (w zależności od decyzji firmy Dyson) jeśli wentylator zostanie uznany za wadliwy z uwagi na wadliwe materiały, nieprawidłowe wykonanie lub działanie w przeciągu 2 lat od daty zakupu lub dostawy (jeśli jakkolwiek z części okaże się niedostępna lub wycofana z produkcji, Dyson zastąpi ją odpowiednią częścią zamienną).
- W przypadku sprzedaży tego urządzenia poza obszarem UE niniejsza gwarancja będzie ważna tylko wówczas, gdy urządzenie będzie używane w kraju, w którym zostało sprzedane.
- W przypadku sprzedaży urządzenia na terenie UE niniejsza gwarancja będzie ważna tylko wówczas, (i) gdy urządzenie będzie używane w kraju, w którym zostało sprzedane, lub (ii) gdy urządzenie będzie używane na terenie Austrii, Belgii, Francji, Irlandii, Holandii, Hiszpanii, Niemiec, Wielkiej Brytanii lub Włoch oraz gdy w odpowiednim kraju sprzedawany jest taki sam model urządzenia o takim samym napięciu znamionowym.

GWARANCJA NIE OBEJMUJE

Dyson nie ponosi odpowiedzialności za koszty naprawy lub wymiany produktu uszkodzonego na skutek:

- Standardowego zużycia się.
- Przepadkowych uszkodzeń spowodowanych nieostrożnym użytkowaniem lub konserwacją, zaniedbaniem, niedbałością w użytkowaniu lub przenoszeniu wentylatora, niezgodnymi z tą instrukcją obsługi.
- Szkód spowodowanych nieprawidłowym użytkowaniem niezgodnym z oznaczeniami na tabliczce znamionowej.
- Blokady - aby usunąć blokady należy odnieść się do instrukcji zawartych na odwrocie.
- Użytkowania wentylatora poza krajem, w którym został on zakupiony.
- Użytkowania części i akcesoriów innych niż produkowane lub rekomendowane przez firmę Dyson.
- Uszkodzeń spowodowanych przez siły zewnętrzne takie jak transport, warunki atmosferyczne, zmiany w napięciu i zasilaniu elektrycznym.
- Napraw lub przeróbek przeprowadzanych przez strony inne niż firma Dyson lub jej autoryzowane serwisy.
- Uszkodzeń spowodowanych przez okoliczności, na które firma Dyson nie ma wpływu.
- W przypadku wątpliwości dotyczących zakresu gwarancji prosimy o kontakt z Działem Obsługi Klienta Firmy Dyson.
- Uwaga: przed rozpoczęciem diagnozowania usterek należy zawsze odłączyć urządzenie z sieci elektrycznej. Jeśli wentylator nie działa, należy sprawdzić podłączenie do sieci elektrycznej i prawidłowe podłączenie wtyczki do gniazdka.
- Jeśli problemy z użytkowaniem wentylatora Dyson nie ustępują, prosimy o kontakt z Infolinią.
- DOKUMENTEM GWARANCYJNYM OBOWIĄZUJĄCYM NA TERENIE POLSKI JEST KARTA GWARANCYJNA WYŁĄCZNEGO DYSTRYBUTORA - FIRMY AGED - DOŁĄCZANA DO PRODUKTU.

DZIAŁ OBSŁUGI KLIENTA FIRMY DYSON

W przypadku pytań odnośnie wentylatora Dyson prosimy o kontakt z Infolinią

Dyson podając numer seryjny urządzenia i szczegóły dotyczące okoliczności zakupu lub o kontakt poprzez stronę internetową.
Numer seryjny znajduje się na podstawie urządzenia.
Na większość pytań jesteśmy w stanie odpowiedzieć Państwu telefonicznie. W tym celu prosimy o kontakt z Infolinią.
Jeśli wentylator wymaga serwisowania prosimy o kontakt z Infolinią w celu ustalenia możliwych działań. Jeśli wentylator znajduje się na gwarancji pokrywającej rodzaj usterki, zostanie on naprawiony bezpłatnie.

INFORMACJE O UTYLIZACJI

- Produkty firmy Dyson są wytwarzane z wysokiej jakości materiałów nadających się do recyklingu. Produkt należy utylizować odpowiedzialnie i oddać do powtórnego przetworzenia, jeśli jest to możliwe.
- Przed utylizacją urządzenia należy wymontować z niego baterię.
- Baterie należy utylizować lub poddać recyklingowi zgodnie z przepisami miejscowego prawa.



To oznaczenie wskazuje, że na terenie krajów członkowskich Unii Europejskiej nie należy utylizować tego produktu wraz z innymi odpadami z gospodarstw domowych. W celu uniknięcia potencjalnego skażenia środowiska lub ludzi spowodowanego niekontrolowaną utylizacją odpadów należy odpowiedzialnie poddawać je recyklingowi, a tym samym promować ekologiczne powtórne przetwarzanie zasobów materiałowych. Aby zwrócić zużyte urządzenie, należy skorzystać z systemu zwrotu i odbioru lub skontaktować się ze sprzedawcą, u którego produkt został zakupiony. Sprzedawca przekaże go do bezpiecznego ekologicznie recyklingu.

PT

UTILIZAR O SEU APARELHO DYSON

LEIA AS 'INFORMAÇÕES DE SEGURANÇA IMPORTANTES' INCLuíDAS NESTE MANUAL DE INSTRUÇÕES DA DYSON ANTES DE PROSSEGUIR.

CUIDAR DO SEU APARELHO DYSON

- Não execute qualquer acção de manutenção ou reparação para além das indicadas neste Manual de Instruções da Dyson ou recomendadas pela Linha de Assistência da Dyson.
- Desligue sempre a ficha da tomada antes de inspecionar se existem problemas. Se o aparelho não funcionar, verifique primeiro se a tomada tem corrente e se a ficha está bem inserida na mesma.

UTILIZAÇÃO

- Antes da utilização, certifique-se de que o aparelho está completamente montado, de acordo com as instruções. Não desmonte o aparelho, nem utilize sem o amplificador da circulação de ar instalado.
- O aparelho não funcionará, a não ser que a temperatura desejada esteja acima da temperatura ambiente.
- Sempre que o modo de aquecimento for seleccionado, será executado um curto ciclo de calibração. Durante esse ciclo, o fluxo de ar será controlado automaticamente. Assim que o ciclo de calibração terminar, o sistema voltará a velocidade do fluxo de ar seleccionada.
- O aparelho não oscilará quando os botões de controlo forem pressionados.
- Não lubrifique qualquer peça deste aparelho.

CONTROLO SEM COMANDO À DISTÂNCIA

- Prima o botão Standby no aparelho para ligar ou desligar.
- Prima e mantenha o botão Standby no aparelho para ajustar a temperatura desejada. A temperatura desejada aumentará para o máximo antes de diminuir. Se a temperatura desejada está definida para 0°C, passará do modo de aquecimento para o modo de refrigeração.
- Os modos de fluxo de ar, aquecimento pessoal e difuso, função de oscilação e temporizador de espera não podem ser operados sem o comando à distância.

FUNÇÃO DE INCLINAÇÃO

- Cuidadosamente segure a base e o corpo principal. Incline o amplificador para a frente ou para trás para o ângulo de fluxo de ar desejado.

DISJUNTOR AUTOMÁTICO

- Para sua segurança, este aparelho está equipado com disjuntores automáticos que são accionados se o aparelho tombar ou sobreaquecer. Se estes interruptores forem accionados, desligue a ficha do aparelho e deixe-o arrefecer. Antes de voltar a ligar o aparelho, verifique e elimine as obstruções e garanta que o mesmo está sobre uma superfície firme e nivelada.
- No modo de aquecimento, o aparelho desligará automaticamente após 9 horas de utilização contínua e voltará ao modo Standby. Para reiniciar a máquina, prima o botão de alimentação no comando à distância ou na base.

RESOLUÇÃO DE PROBLEMAS

- Códigos de avaria F4, F5, F6: se um destes aparecer no visor, desligue o aparelho, aguarde 30 a 60 segundos e/ou ligue-o a uma tomada diferente. Se continuar a receber o código de avaria, contacte a Linha de Assistência da Dyson.
- Códigos de avaria F2, F3, F7: se um destes aparecer no visor, contacte a Linha de Assistência da Dyson.

SUBSTITUIÇÃO DA PILHA



CUIDADO:

- Desaparafuse o compartimento da pilha no comando à distância. Solte a base e puxe para remover a pilha.

- Não instale as pilhas na posição invertida, nem as sujeite a curto-circuito.
- Não tente desmontar as pilhas, nem carregá-las. Mantenha-as afastadas do fogo.
- Siga as instruções dos fabricantes das pilhas quando instalar novas (tipo de pilha CR 2032).
- A funcionalidade é limitada caso não se use comando à distância (consulte 'Controlo sem comando à distância').

GARANTIA LIMITADA DE 2 ANOS

Termos e condições da sua garantia Dyson de 2 anos.

- A garantia será efectiva desde a data de compra (ou a data de entrega, se for posterior).
- Todas as reparações deverão ser realizadas pelos serviços técnicos autorizados pela DYSON SPAIN, S.L.U.
- Qualquer componente substituído dentro do período de garantia será propriedade da DYSON SPAIN, S.L.U.
- A troca de peças ou a substituição do produto não alargará o período de garantia, mas suspendê-lo-á, enquanto durar a reparação.
- Esta garantia proporciona vantagens adicionais aos seus direitos estatutários.
- Deve fornecer os comprovativos da entrega/compra antes de se levar a cabo qualquer reparação da sua ventoinha. Sem estes comprovativos, qualquer reparação deverá ser paga.
- Guarde a sua factura num local seguro para se assegurar de ter esta informação disponível.

O QUE COBRE

- A garantia cobre todas as reparações (incluindo peças e mão-de-obra) da sua ventoinha Dyson se esta tiver um defeito devido a materiais defeituosos, montagem ou mau funcionamento dentro dos 2 anos de garantia (se alguma peça não estiver disponível ou não se fabricar, a Dyson ou o seu pessoal autorizado trocá-la-á por uma peça de substituição que funcione correctamente). Fica à nossa discrição substituir o produto por outro de características semelhantes se considerarmos o produto não reparável, ou economicamente inviável de reparar.
- Se esta unidade for vendida fora da UE, esta garantia será apenas válida se a referida unidade for instalada e utilizada no país em que foi vendida.
- Se esta unidade for vendida na UE, esta garantia será apenas válida (I) se a referida unidade for utilizada no país em que foi vendida ou (II) se a unidade for utilizada na Áustria, Bélgica, França, Alemanha, Irlanda, Itália, Holanda, Espanha ou Reino Unido, e o mesmo modelo desta unidade for vendido com a mesma tensão nominal, no país relevante.

O QUE NÃO COBRE

A Dyson não se responsabiliza pelos custos derivados de:

- Uso incorrecto ou manutenção inadequada da ventoinha, transporte e roturas ou qualquer dano externo que se diagnostique e que não esteja especificado no manual.
- Uso da ventoinha para fins que não sejam o doméstico.
- Bloqueios – por favor consulte os detalhes sobre como retirar os bloqueios da ventoinha.
- Uso do aspirador fora do país em que o comprou.
- Uso de peças e acessórios que não sejam os recomendados pela DYSON ou pelo pessoal autorizado.
- Causas externas, como factores climatológicos, o transporte da máquina ou cortes de corrente.
- Reparações ou alterações realizadas por pessoal não autorizado.
- Falhas causadas por circunstâncias alheias ao controlo da Dyson.
- Se tiver alguma dúvida sobre a cobertura da sua garantia, por favor ligue para o serviço de atenção ao cliente da Dyson.
- Lembre-se: desligue sempre a ficha antes de verificar se há algum problema. Se a ventoinha não funciona, primeiro confirme se a ficha tem corrente e se está correctamente ligada.
- Se continuar a ter problemas com a ventoinha Dyson, por favor ligue para o serviço de atenção ao cliente da Dyson.

POR FAVOR REGISTE-SE COMO PROPRIETÁRIO DE UMA VENTONINHA DYSON

OBRIGADO POR ESCOLHER UMA VENTONINHA DYSON.

Ajude-nos a garantir que lhe proporcionamos um serviço rápido e eficaz, por favor, registre-se como proprietário de uma ventoinha Dyson. Há 2 formas de o fazer:

- Online em www.dyson.pt
- Ligando para o serviço de atenção ao cliente da Dyson. Isto confirmará que é dono de uma ventoinha Dyson em caso de necessitar da garantia e permitir-nos-á entrar em contacto consigo se for necessário.

SERVIÇO DE ATENÇÃO AO CLIENTE DA DYSON

- Se tiver alguma dúvida sobre a sua ventoinha Dyson, entre em contacto com o serviço de atenção ao cliente com o seu número de série e os dados referentes à data e local de compra da ventoinha.
- Pode encontrar o número de série na base do produto.
- A maior parte das suas dúvidas poderão ser resolvidas através do telefone por um dos operadores do serviço de atenção ao cliente da Dyson.
- Se a sua ventoinha precisar de alguma reparação, ligue para o serviço de atenção ao cliente da Dyson, para que possamos analisar as opções disponíveis. Se a sua ventoinha estiver dentro da garantia e a reparação estiver coberta, será reparada sem qualquer custo.

PRIVACIDADE

Comunicamos-lhe que os seus dados foram incorporados a um ficheiro, cujo responsável é a DYSON SPAIN, S.L.U, C/ Velázquez 140, 3º planta 28006 Madrid, e cuja finalidade é a de dispor de uma base de dados de utilizadores

do serviço pós-venda da nossa empresa, para gerir a recepção de produtos, reparação dos mesmos e enviá-los ao domicílio do utilizador. Para exercer os seus direitos de acesso, rectificação e cancelamento pode enviar um e-mail para: asistencia.cliente@dyson.com, ou através como de correio normal para a morada acima referida: DYSON SPAIN, S.L.U, C/ Velázquez 140, 3ª planta 28006 Madrid.

INFORMAÇÃO SOBRE CONFORMIDADE EUROPEIA

Uma amostra deste produto foi testada e considerada em conformidade com as seguintes directivas europeias: Directiva relativa ao material eléctrico destinado a utilizar-se com determinados limites de tensão 2006/95/EC, Directiva relativa à compatibilidade electromagnética 2004/108/EC e Directiva relativa à marcação 93/68/EEC CE.

INFORMAÇÃO PARA ELIMINAÇÃO

- Os produtos Dyson são fabricados com materiais recicláveis de alta qualidade. Quando tiver de eliminar este produto, faça-o de forma responsável enviando-o para reciclagem onde for possível.
- A bateria deve ser retirada do produto antes da sua eliminação.
- Elimine ou recicle a bateria de acordo com a legislação e regulamentação locais.



Esta marcação indica que este produto não deve ser eliminado com outros lixos domésticos, na União Europeia. Para evitar possíveis danos ambientais ou na saúde humana devido à eliminação de resíduos descontrolada, recicle o produto de forma responsável para promover a reutilização sustentável de recursos de materiais. Para devolver o seu aparelho usado, utilize os sistemas de devolução e recolha ou contacte a loja onde o produto foi adquirido. A loja pode aceitar este produto para uma reciclagem ambiental segura.

RU

ЭКСПЛУАТАЦИЯ УСТРОЙСТВА DYSON

ПЕРЕД ПРОДОЛЖЕНИЕМ ОЗНАКОМЬТЕСЬ С «ВАЖНЫМИ ИНСТРУКЦИЯМИ ПО ТЕХНИКЕ БЕЗОПАСНОСТИ» В ДАННОМ РУКОВОДСТВЕ DYSON ПО ЭКСПЛУАТАЦИИ.

УХОД ЗА УСТРОЙСТВОМ DYSON

- Не выполняйте обслуживание или ремонт устройства, если подобные действия не указаны в Руководстве по эксплуатации Dyson или не рекомендованы службой поддержки компании Dyson.
- Перед поиском неисправностей всегда отключайте устройство от электросети. Если устройство не работает, сначала проверьте наличие тока в розетке электросети и правильность подключения устройства к розетке.

ЭКСПЛУАТАЦИЯ

- Перед использованием убедитесь в том, что сборка устройства выполнена в точном соответствии с инструкциями. Не разбирайте устройство и не используйте его без прикрепленного кольца.
- Если заданная температура будет ниже комнатной, то устройство не включится.
- Каждый раз при выборе режима обогрева выполняется короткий цикл калибровки. На протяжении этого цикла управление скоростью воздушного потока осуществляется автоматически. После завершения цикла калибровки устройство переходит в режим работы с заданной скоростью потока воздуха.
- При нажатии кнопок управления устройством не будет вращаться.
- Не смазывайте какие-либо компоненты устройства.

УПРАВЛЕНИЕ БЕЗ ПУЛЬТА ДУ

- Нажмите кнопку ожидания на устройстве для включения/выключения.
- Нажмите и удерживайте кнопку ожидания на устройстве для настройки нужной температуры. Температура увеличится до максимального значения перед уменьшением. Если для температуры будет установлено значение 0 °C, устройство переключится с режима обогрева на режим охлаждения.
- Воздушный поток, диффузор и персональный режим обогрева, функция вращения и элементы управления таймером не могут работать без пульта дистанционного управления.

ФУНКЦИЯ НАКЛОНА

- Осторожно возьмитесь за основание и за основную часть корпуса. Наклоните усилитель вперед или назад для достижения необходимого угла воздушного потока.

АВТОМАТИЧЕСКИЙ ПРЕДОХРАНИТЕЛЬ

- В целях безопасности устройство оснащено автоматическими выключателями, которые срабатывают при переворачивании или перегреве устройства. При срабатывании выключателей отсоедините устройство от электросети и дайте ему остыть. Перед повторным включением устройства проверьте его отверстия, устранив блокирующие предметы и убедитесь, что устройство находится на твердой и ровной поверхности.
- При непрерывной работе в режиме обогрева в течение 9 часов устройство автоматически выключается и возвращается в режим ожидания. Для повторного включения устройства нажмите кнопку питания на пульте дистанционного управления или на корпусе устройства.

ПОИСК И УСТРАНЕНИЕ НЕИСПРАВНОСТЕЙ

- Коды неисправностей F4, F5, F6: если на дисплее устройства

отображается один из этих кодов, отключите устройство от электросети, подождите 30–60 секунд и подключите устройство к другой розетке. Если код неисправности продолжает отображаться, обратитесь в службу поддержки компании Dyson.

- Коды неисправностей F2, F3, F7: если на дисплее устройства отображается один из этих кодов, обратитесь в службу поддержки компании Dyson.

ЗАМЕНА БАТАРЕЕК



ПРЕДОСТЕРЕЖЕНИЕ

- Удалите винты из батарейного отсека на пульте ДУ. Откройте крышку и извлеките батарейки.
- Не устанавливайте батарейки в обратном положении, чтобы не вызвать короткое замыкание.
- Не пытайтесь разбирать или заряжать батарейки. Не храните вблизи источников огня.
- При установке новых батареек следуйте инструкциям производителя (тип батарейки CR 2032).
- Без использования пульта дистанционного управления доступно ограниченное число функций (см. «Управление без пульта ДУ»).

ГАРАНТИЯ 2 ГОДА

Уважаемый Покупатель!

Компания Dyson благодарит Вас за выбор качественного и надежного изделия нашей марки и гарантирует Вам высокий уровень гарантийного сервисного обслуживания.

СЕРВИС DYSON

Если Вам нужен сервис, у Вас есть вопросы по работе и эксплуатации продукции Dyson, выбору оптимальной модели или аксессуаров, позвоните нам по телефону 8 800 100 10 02 (звонки по России бесплатные) или напишите нам письмо по адресу: info.russia@dyson.com. Мы будем рады Вам помочь! Звонки принимаются с 10.00 по 19.00 часов по Московскому времени каждый день кроме государственных праздников.

РЕКОМЕНДАЦИИ ПО ИСПОЛЬЗОВАНИЮ

Мы хотим обратить Ваше внимание на отдельные важные особенности использования наших изделий:

Все изделия предназначены для использования в помещениях.

Не является нарушением работы:

Вентиляторов и тепловентиляторов – появление пыли на всасывающих отверстиях вентилятора и других его частях.

ГАРАНТИЯ

Если Ваша покупка находится на гарантии, мы ее отремонтируем для Вас бесплатно.

Гарантия предоставляется с момента покупки изделия Dyson на следующие сроки:

- Вентиляторы и тепловентиляторы Dyson – 2 года
- Если невозможно определить дату покупки, то гарантийный срок определяется, начиная с даты производства изделия.

ЧТО ПОКРЫВАЕТСЯ

- Ремонт изделия Dyson в случае заводского брака или при отказе изделия в работе в течение гарантийного срока. Решение о замене изделия принимает Dyson. Если к моменту ремонта/замены отдельные запчасти не производятся, Dyson заменит бракованные части на функциональные.
- Ремонт должен осуществляться только авторизованными ремонтными организациями. Вы можете оставить заявку на ремонт или получить информацию о сервисных центрах по телефону 8 800 100 10 02 (звонок по России бесплатный).
- При предъявлении изделия в ремонт не забудьте предъявить чек о покупке.
- Если это устройство было продано за пределами ЕС, данная гарантия будет действительна, только если устройство используется в стране, в которой оно было продано.
- Если это устройство было продано в пределах ЕС, данная гарантия будет действительна в следующих случаях: (i) если устройство используется в стране, в которой оно было продано (ii) если устройство используется в Австрии, Бельгии, Франции, Германии, Ирландии, Италии, Нидерландах, Испании или Великобритании в той же самой модели, что и было продано, при том же самом номинальном напряжении в соответствующей стране.

ЧТО НЕ ПОКРЫВАЕТСЯ

- Ремонт/замена узлов и компонентов, подверженных естественному износу в процессе эксплуатации (например сетевые шнуры).
- Нарушения в работе изделия, вызванные неосторожным обращением во время хранения или эксплуатации с нарушением инструкции по эксплуатации: трещины, царапины, сколы, задиры, деформация - разрывы и растяжения компонентов, следы химического и термического воздействия.
- Нарушения в работе изделия, вызванные нестабильностью параметров электросети, не соответствующие установленным стандартам в РФ.
- Нарушения в работе изделия вследствие его эксплуатации в непредназначенных для этого условиях, хранение или эксплуатация в среде с повышенной влажностью более 90%, и/или при температуре менее 0°, использование вне помещений;
- Нарушения в работе изделия, вызванные наличием следов жизнедеятельности насекомых на внутренних компонентах изделия;

- Обращение в сервисную организацию при выявлении фактов вмешательства в конструкцию изделия, лицами отличными от рекомендованных Dyson.
- Нарушения работы изделия вследствие совместного использования изделия с устройствами (напр. – удлинители, стабилизаторы напряжения и т.п.), не являющимися оригинальными аксессуарами Dyson.
- Устранение засоров, очистка компонентов изделия.
- Иные неполадки, вызванные обстоятельствами, на которые Dyson не может влиять.

СРОК СЛУЖБЫ

Срок службы вентиляторов Dyson составляет 10 (десять) лет с момента покупки

ЗАРЕГИСТРИРУЙТЕ СВОЮ ГАРАНТИЮ

Для того, чтобы мы смогли оказать Вам помощь своевременно и эффективно, зарегистрируйте, пожалуйста, свою гарантию. Вы можете зарегистрировать гарантию, позвонив нам по телефону 8 800 100 10 02 или написав нам письмо по адресу: info.russia@dyson.com

ИНФОРМАЦИЯ ПО УТИЛИЗАЦИИ

- Продукты Dyson производятся из материалов, пригодных для повторной утилизации. По возможности, сдавайте устройство на переработку.
 - Перед утилизацией устройства необходимо снять аккумулятор.
 - Утилизация или переработка аккумулятора должна производиться в соответствии с местными требованиями или предписаниями.
- Эта метка указывает, что на территории ЕС данное изделие не следует утилизировать вместе с другими бытовыми отходами. Во избежание загрязнения окружающей среды или причинения вреда здоровью людей из-за неконтролируемой утилизации отходов отнесите ответственно к переработке отходов, чтобы обеспечить экологически безопасное повторное использование материальных ресурсов. Для передачи устройства на утилизацию воспользуйтесь системами возврата и сбора отходов или обратитесь к розничному торговцу, у которого оно было приобретено. Они смогут обеспечить экологически безопасную переработку изделия.



ИНФОРМАЦИЯ О ПРОДУКТЕ
Напряжение 220 В.
Частота тока – 50 Гц.
Вес: 2,5 кг
Тепловентилятор Dyson Air Multiplier Сделано в Малайзии. Товар сертифицирован. ЕАС. Изготовитель: Дайсон Эксчейндж Лимитед., Тетбури Хил, Малмсбури, Вилтшир, Англия, СН16ОРП
Местонахождение организации, производящей ремонт и техническое обслуживание: ООО «ДС-сервис», г. Москва, ул. Марксистская, д.20, стр.9.
Для информационной поддержки: info.russia@dyson.com , тел.: 8 800 100 100 2 (звонок по России бесплатный) Срок службы: 10 лет с момента покупки.
Определение даты производства по серийному номеру: Первые две буквы и одна цифра определяют модель и модификацию изделия. Следующие две буквы определяют страну или регион, для которого было произведено данное изделие. Например, некоторые модели производятся для всех европейских стран под индексом EU. Для номеров с таким индексом, более детальную информацию по стране можно получить, отправив запрос на «горячую линию» Dyson. Далее, первая латинская буква в следующем восьмизначном блоке символов определяет год производства: А - 2009, В - 2010, С - 2011, D - 2012, E - 2013 и т.д. по возрастанию в соответствии с английским алфавитом. Следующая латинская буква в диапазоне от А до N (за исключением букв I и L – они не используются) определяет месяц изготовления: А – январь, В – февраль, С – март, D – апрель, E – май, F – июнь, G – июль, H – август, J – сентябрь, K – октябрь, M – ноябрь, N – декабрь.
Товар соответствует требованиям Технических регламентов Таможенного союза “О безопасности низковольтного оборудования” (ТР ТС 004/2011) и “Электромагнитной совместимости технических средств” (ТР ТС 020/2011), о чем свидетельствуют соответствующие сертификаты, а также маркировка товара единым знаком обращения продукции на рынке государств – членов Таможенного союза.

SE

АНВАНДА DYSON-MASKINEN

LÄS "VIKTIGA SÄKERHETSINSTRUKTIONER" I DEN HÄR DYSON-BRUKSANVISNINGEN INNAN DU GÅR VIDARE.

SKÖTSEL AV DYSON-MASKINEN

- Utför inga andra underhålls- eller reparationsarbeten än vad som beskrivs i den här Dyson-bruksanvisningen eller rekommenderas av personal från Dysons akutnummer.
- Dra alltid ut nätkontakten ur eluttaget före felsökning. Om produkten inte fungerar, kontrollera först att eluttaget har elektrisk tillförsel och att nätkontakten är insatt ordentligt i uttaget.

АНВАНДНИНГ

- Kontrollera att apparaten är monterad helt enligt anvisningarna före användning. Ta inte isär apparaten och använd den inte om inte luftströmpartiet sitter fast ordentligt.
- Produkten fungerar inte om inte måltemperaturen är högre än rumstemperaturen.

- Varje gång uppvärmningsläget väljs, genomförs en kort kalibreringscykel. Under denna cykel styrs luftflödet av automatik. När kalibreringen är gjord återgår värmaren till den inställda flödes hastigheten.
- Produkten oscillerar inte är knapparna på fjärrkontrollen trycks in.
- Smörj inte någon del av produkten.

KONTROLL UTAN FJÄRRKONTROLL

- Tryck på standby-knappen på produkten för att slå på/stänga av den.
- Håll in standby-knappen på produkten för att justera måltemperaturen. Måltemperaturen ökas till maximalt innan den sänks. Om måltemperaturen är inställd på 0 °C växlar den från uppvärmningsläge till kylningsläge.
- Luftflödets, det indirekta och personliga uppvärmningslägets oscilleringsfunktion och sovtimer kan inte användas utan fjärrkontrollen.

LUTNINGSFUNKTION

- Håll försiktigt i nederdelen och huvudenheten. Luta förstärkaren framåt eller bakåt för önskad luftflödesvinkel.

AUTOMATISK AVSTÄNGNING

- Av säkerhetsskäl har apparaten utrustats med strömbrytare som stänger av apparaten automatiskt om den tippas eller överhettas. Om strömbrytarna aktiverats, stäng av strömmen och låt apparaten svalna. Innan apparaten startas om, kontrollera och åtgärda eventuella blockeringar och se till att den står stadigt.
- I uppvärmningsläget stängs apparaten automatiskt av efter 9 timmars användning utan avbrott och återgår till standby-läge. Starta maskinen igen genom att trycka på strömbrytaren på antingen fjärrkontrollen eller nederdelen.

FELSÖKNING

- Felkoder F4, F5, F6: Om någon av dessa koder visas på displayen ska du dra ut apparatens stickkontakt ur eluttaget, vänta i 30 till 60 sekunder och/eller ansluta apparaten till ett annat eluttag. Om du fortsätter att få felkoder ber vi dig kontakta Dysons hjälplinje.
- Felkoder F2, F3, F7: Om någon av dessa koder visas på displayen ber vi dig att kontakta Dysons hjälplinje.

BATTERIBYTE

! VAR FÖRSIKTIG!

- Skruva loss batterifacket på fjärrkontrollen. Lossa undersidan och dra för att få ut batteriet.
- Sätt inte i batterierna bakvänt och kortslut dem inte.
- Försök inte att plocka isär eller ladda batterierna. Håll borta från eld.
- Följ batteritillverkarens anvisningar vid insättning av nya batterier (batterityp CR 2032).
- Begränsad funktionalitet finns utan fjärrkontroll (se 'Kontroll utan fjärrkontroll').

2 ÅRS BEGRÄNSAD GARANTI

- Villkoren för din tvååriga garanti från Dyson
- Garantin börjar gälla den dag du köper fläkten (eller på leveransdagen, om den är senare).
- Allt garantiarbete ska utföras av Dyson eller av denne godkänd representant.
- Alla delar som byts ut blir Dysons egendom.
- Garantireparationer av eller byte av hela fläkten förlänger inte garantiperioden.
- Garantin ger dig fördelar som går utöver och inte påverkar dina lagliga rättigheter som konsument.
- Du måste kunna förete bevis på inköpet/leveransen innan något arbete kan utföras på din fläkt. Utan detta bevis kommer allt arbete att debiteras dig. Spara ditt kvitto eller leveransbesked.

VAD TÄCKS

- Reparation eller byte av din fläkt (enligt Dysons avgörande) om din fläkt anses vara defekt på grund av materialfel, tillverkningsfel eller funktion inom 2 - två år från köpet eller leveransen (om någon del inte längre är tillgänglig eller inte längre tillverkas kommer Dyson att ersätta den med en likvärdig utbytesdel).
- När denna apparat säljs utanför EU gäller denna garanti endast om apparaten används i det land där den sålts.
- När denna apparat säljs inom EU gäller denna garanti endast (i) om apparaten används i det land där den sålts eller (ii), om apparaten används i Österrike, Belgien, Frankrike, Tyskland, Irland, Italien, Nederländerna, Spanien eller Storbritannien och samma modell som denna apparat säljs med samma spänningsmärkning som i det berörda landet.

VAD TÄCKS INTE

- Dyson ansvarar inte för kostnaderna för reparation eller byte av en produkt om detta beror på:
- Skador på grund av olyckshändelser, felaktig användning eller skötsel, oförsiktig användning eller hantering av fläkten som inte överensstämmer med denna användarhandbok.
- Skador på grund av användning som inte överensstämmer med märkskylten.
- Blockeringar. På en annan sida finns anvisningar om hur du frigör fläkten.
- Användning av fläkten utanför inköpslandet.
- Användning av delar eller tillbehör utöver de som tillverkas eller rekommenderas av Dyson.
- Skador orsakade av externa källor som t.ex. flyttning, väder, strömavbrott eller överspänningar.
- Reparationer eller ändringar som har utförts av någon annan än Dyson eller av denne godkända representanter.
- Haverier som orsakas av förhållanden utanför Dysons kontroll.
- Om du är tveksam om vad din garanti täcker kan du kontakta Wits kundtjänst på +45 70 25 23 23 eller mail till dyson.service@wit.dk
- Kom ihåg: Dra alltid kontakten ur vägguttaget innan du undersöker fläkten vid

eventuells problem. Om fläkten inte fungerar ska du först kontrollera om det finns ström i vägguttaget och att kontakten är ordentligt inskjuten i vägguttaget. Om du fortfarande har problem med din Dyson-fläkt kan du kontakta Witts kundtjänst på +45 70 25 23 23 eller mail till dyson.service@witt.dk

REGISTRERA DIG SOM ÄGARE AV EN DYSON-FLÄKT

TACK FÖR ATT DU VALDE ATT KÖPA EN DYSON-FLÄKT

Vi ber dig registrera dig som ägare av en Dyson-fläkt. Det hjälper oss att ge dig snabb och effektiv service.

• Online på www.dyson.se

• Detta bekräftar att du äger en Dyson-fläkt vid en eventuell försäkringskada och gör det möjligt för oss att kontakta dig vid behov.

DYSONS KUNDTJÄNST

Om du har en fråga om din Dyson-fläkt kan du kontakta Witts kundtjänst på +45 70 25 23 23 eller mail till dyson.service@witt.dk, uppge fläktens serienummer och ge oss information om var och när du köpte fläkten.

Serienumret hittar du på fläktens basenhet.

De flesta frågor kan lösas per telefon av en av våra kundtjänstmedarbetare.

Om din fläkt behöver service bör du kontakta Witts kundtjänst på +45 70 25 23 23 eller mail till dyson.service@witt.dk så att vi kan diskutera de olika alternativen. Om garantin fortfarande gäller för din fläkt, och om reparationen täcks av den, kommer vi att reparera den utan kostnad.

PERSONSEKRETESS

Informationen om dig sparas hos Dyson och kommer att användas för service. Om uppgifterna om dig ändras, om du ändrar dig beträffande dina marknadsföringspreferenser eller om du har frågor om hur vi använder informationen om dig, ber vi att du låter oss veta det genom att kontakta Witts kundtjänst på +45 70 25 23 23 eller mail till dyson.service@witt.dk

INFORMATION OM KASSERING

• Dyson-produkter tillverkas av material som i hög grad är återvinningsbara. Kassera den här produkten på ett ansvarsfullt sätt och lämna den till återvinning om så är möjligt.

• Batteriet ska avlägsnas från produkten innan produkten kasseras.

• Lämna batteriet för återvinning i enlighet med lokala föreskrifter eller bestämmelser.



Denna märkning anger att produkten inte får kastas med annat hushållsavfall i hela EU. För att förhindra eventuell skada på miljön eller människors hälsa på grund av okontrollerad avfallshantering ska produkten återvinnas ansvarsfullt för att främja varaktigt återanvändning av materiella resurser. Lämna in den använda produkten på en retur- och återvinningsstation eller kontakta återförsäljaren där produkten köptes. De kan ta hand om produkten för miljösäker återvinning.

SI

NEGA VÅSE NAPRAVE DYSON

- Ne opravljajte vzdrževanja ali popravil, drugih kot tistih, ki so prikazani v tem Dysonovem priročniku za uporabo ali kot vam svetujejo na Dysonovih številkah za pomoč.
- Preden se lotite ugotavljanja težav, obvezno izvlomite vtič iz omrežne vtičnice. Če naprava ne deluje, najprej preverite, ali je na omrežni vtičnici napetost in ali je vtič pravilno vstavljen vanjo.

DELOVANJE

- Pred uporabo preverite, ali je naprava do konca sestavljena po navodilih.
- Naprave ne razstavljajte in ne uporabljajte brez nameščenega obroča.
- Naprava ne bo delovala, če ciljna temperatura ni nad sobno temperaturo.
- Svakič, ko izberete način segrevanja, izvede kratek cikel umerjanja. Med tem ciklom bo zračni tok samodejno reguliran. Po zaključku umeritvenega cikla bo znova aktivirana izbrana hitrost zračnega toka.
- Naprava ne bo oscilirala, ko držite pritisnjene nadzorne gumbе.
- Ne podmazujte delov naprave.

UPORABA BREZ DALJINSKEGA UPRAVLJALNIKA

- Za VKLOP/IZKLOP pritisnite na tipko Standby na napravi.
- Za nastavitve ciljne temperature pritisnite in držite pritisnjeno tipko Standby na napravi. Ciljna temperatura najprej naraste do največje in se šele nato zmanjša. Če je ciljna temperatura nastavljena na 0 °C, bo naprava preklpila z gretja na hlajenje.
- Pretok zraka, difuzne in osebne grelne načine, funkcije oscilacije in časovnik za spanje lahko upravljate samo z daljinskim upravljalnikom.

FUNKCIJA NAGIBA

- Previdno nagnite podstavek in glavni del naprave. Ojačevalnik nagnite naprej ali nazaj za želeni kot zračnega pretoka.

SAMODEJNI IZKLOP

- Za vašo varnost je ta naprava opremljena s stikali za samodejni izklop, ki se vklopi, če se naprava prevrne ali pregreje. Če se to zgodi, izklopite napravo iz omrežja in pustite, da se ohladi. Preden napravo vklopite ponovno, odstranite morebitne blokade in poskrbite, da je naprava nameščena na ravni in trdni podlagi.
- Kot funkcija samodejnega izklopa se bo v načinu gretja izdelek samodejno izklopil po 9 urah uporabe in se vrnil v način pripravljenosti. Če želite znova zagnati napravo, pritisnite gumb za vklop na daljinskem upravljalniku ali podnožju izdelka.

ODPRAVLJANJE NAPAK

- Kode napak F4, F5, F6: Če se na zaslonu pojavi ena od teh napak, izklopite napravo, počakajte 30 do 60 sekund in/ali vklopite napravo v drugo vtičnico. Če koda napake ne izgine, pokličite telefonsko linijo za pomoč uporabnikom družbe Dyson.
- Kode napak F2, F3, F7: Če se na zaslonu pojavi ena od teh napak, pokličite telefonsko linijo za pomoč uporabnikom družbe Dyson.

ZAMENJAVA BATERIJE

⚠ POZOR

- Odvijte pokrov predelka za baterijo na daljinskem upravljalniku. Popustite nosilec in izvlomite, da odstranite baterijo.
- Pazite, da baterij ne namestite napačno ali povzročite kratkega stika.
- Baterije ne skušajte razstavljati ali polniti. Z baterijo se ne približujte ognju.
- Pri nameščanju nove baterije (baterije tipa CR 2032) ravnajte po navodilih proizvajalca baterije.
- Brez daljinskega upravljalnika so na voljo le omejene funkcije (glejte točko »Uporaba brez daljinskega upravljalnika«).

2-LETNA GARANCIJA

Pravila in pogoji za uveljavljanje vaše garancije.

- Garancija postane veljavna na dan nakupa (ali na dan dostave, če je to kasneje).
- Vsa popravila se bodo izvajala zgolj prek pooblaščenih serviserjev in zastopnikov za Dyson.
- Vsi deli, ki se jih ob morebitnem popravilu nadomesti, postanejo last podjetja Dyson.
- Obdobje garancije se s popravilom ali zamenjavo fen-ventilatorja ne podaljša.
- Garancija zagotavlja dodatne ugodnosti, ki ne vplivajo na vaše zakonske pravice potrošnikov.
- Pred morebitnim popravilom vašega fen-ventilatorja Dyson morate predložiti dokazilo o nakupu/garanciji. Brez tega se vsi stroški opravljenega dela zaračunajo. Prosim, da račun oz. potrdilo o dostavi skrbno shranite.

KAJ OBSEGA UVELJAVLJANJE GARANCIJE

- Garancija zagotavlja popravilo ali zamenjavo vašega fen-ventilatorja, če se na vašem fen-ventilatorju izkažejo pomanjkljivosti zaradi napak v materialu, izdelavi ali delovanju, v 2 letih po nakupu oz. dobavi. Če kateri koli del ni več na voljo ali izven proizvodnje, ga bo Dyson nadomestil s funkcionalno nadomestnim delom.
- Če je bila ta naprava prodana v državo, ki ni članica ES, bo ta garancija veljavna le v primeru, če je bila naprava uporabljena v državi, kamor je bila prodana.
- Če je bila naprava prodana v državo članico ES, bo garancija veljavna (i) le, če je bila naprava uporabljena v državi, kamor je bila prodana ali (ii), če je bila naprava uporabljena v Avstriji, Belgiji, Franciji, Nemčiji, Irskem, Italiji, Nizozemskem, Španiji ali Veliki Britaniji in pod pogojem, da je takšna naprava v prosti prodaji v državi in da omrežna napetost v državi odgovarja nazivni napetosti naprave.

KAJ NE OBSEGA UVELJAVLJANJE GARANCIJE

Dyson ni odgovoren za stroške popravila ali zamenjave izdelka, ki nastanejo zaradi:

- Normalne obrabe.
- Nezgodne škode ali napake nastale zaradi malomarne uporabe in oskrbe fen-ventilatorja, ki ni v skladu s tem priročnikom.
- Škode, nastale zaradi uporabe, ki ni v skladu z navodili za uporabo.
- Blokade (zaradi prašnih delcev in umazanije) - podrobnosti preberite na naslednji strani.
- Uporabe fen-ventilatorja izven države nakupa.
- Uporabe delov in pribora, ki niso originalni (proizvedeni ali jih priporočajo pri Dysonu).
- Škode nastale zaradi zunanjih dejavnikov, kot sta transport, vremenske razmere, električni izpadi ali neprimerne električne jakosti.
- Popravil ali posegov, ki so jih izvedle osebe, ki niso pooblaščenih zastopniki za Dyson.
- Napake, ki so nastale izven nadzora podjetja Dyson.

Če ste v dvomih glede uveljavitve garancije, pokličite pooblaščenega zastopnika za Dyson.

Ne pozabite: Pred popravilom oz. iskanjem težave v zvezi z nepravilnim delovanjem vašega aparata, vedno izvlomite vtiča iz električnega omrežja. Če ventilator ne deluje, najprej preverite, če ima vtičnica oskrbo z električno energijo in če je aparat pravilno priklopljen.

REGISTRIRAJTE SE KOT LASTNIK FEN-VENTILATORJA DYSON.

HVALA VAM, KER STE SE ODLOČILI ZA NAKUP FEN-VENTILATORJA DYSON.

Prijavite se kot lastnik fen-ventilatorja Dyson in zagotovite si hitro in učinkovito podporo za vaš fen-ventilator:

- Spletna prijava na: www.dyson.co.uk
 - Pokličite nas na linijo za pomoč in podporo kupcem.
- To bo potrdilo lastništvo vašega fen-ventilatorja Dyson v primeru izgube dokumentov za uveljavljanje garancije in nam omogočilo stik z vami, če bo potrebno.

DYSON - SKRB ZA STRANKE

Če imate vprašanje o svojem fen-ventilatorju Dyson, nas pokličite, sporočite serijsko številko in podatke o tem, kje in kdaj ste kupili vaš fen-ventilator, ali pa nas kontaktirate preko spletne strani. Serijsko številko najdete na dnu aparata.

Veçino vprašanj je mogoče rešiti po telefonu z našimi sodelavci za tehnično podporo pri Dysonu. Če je vaš fen-ventilator potrebuje popravilo, nas pokličite in skupaj bomo našli primerno rešitev. Če je fen-ventilator še v garanciji bo popraviljen brez dodatnih stroškov.

VAROVANJE ZASEBNOSTI

Vaše podatke bodo podjetje Dyson Limited in njegovi zastopniki uporabljali za namene promocije, trženja in servisiranja. Če se vaši osebni podatki spremenijo, če se spremeni vaše mnenje o priložbenih načinih oglaševanja ali če vas zanima, kako uporabljamo vaše podatke, pokličite številko za pomoč uporabnikom v Sloveniji: 04 537 66 00.

INFORMACIJE O ODSTRANJEVANJU

- Izdelki Dyson so izdelani iz visoko kakovostnih materialov, ki jih je mogoče reciklirati. Izdelek odstranite odgovorno in kjer je možno, reciklirajte.
- Preden napravo zavrzete, morate iz nje odstraniti baterijo.
- Baterijo odstranite ali reciklirajte v skladu z lokalnimi odloki ali pravilniki. Ta oznaka kaže, da tega izdelka v EU ne smete odstranjevati skupaj s preostalimi gospodinjstvi odpadki. Da bi preprečili morebitno škodo za okolje ali človeško zdravje zaradi nenadzorovanega odstranjevanja odpadkov, ta izdelek odgovorno reciklirajte in s tem spodbujajte trajnostno uporabo materialnih virov. Če želite vrniti uporabljeno napravo, uporabite sisteme za vračilo in zbiranje ali se obrnite na prodajalca, pri katerem ste kupili izdelek. Ti lahko prevzamejo izdelek za okolju varno recikliranje.



TR

DYSON CİHAZINIZIN KULLANIMI

LÜTFEN DEVAM ETMEDEN ÖNCE BU DYSON KULLANMA KILAVUZUNDAKİ ÖNEMLİ GÜVENLİK TALİMATLARI'NI OKUYUN.

DYSON CİHAZINIZIN BAKIMI

- Bu Dyson Çalıştırma Kilavuzunda gösterilenler veya Dyson Yardım Hattı tarafından önerilen bakım ve onarım işleri haricinde herhangi bir işlem yapmayın.
- Sorun olup olmadığını kontrol etmeden önce daima fişi elektrik prizinden çekin. Cihaz çalışmazsa, önce elektrik prizinde elektrik beslemesi olduğunu ve fişin prize doğru şekilde takıldığını kontrol edin.

ÇALIŞTIRMA

- Kullanmadan önce cihazın tamamen talimatlara göre monte edildiğinden emin olun. Halka amplifikatörü yerleştirilmeden önce cihazı sökmezin veya kullanmayın.
- Hedeflenen sıcaklık oda sıcaklığından yüksek olmadıkça cihaz çalışmaz.
- Isıtma modu seçildiğinde, cihaz kısa bir kalibrasyon çevrimi gerçekleştirir. Bu çevrim sırasında hava akımı otomatik olarak kontrol edilir. Kalibrasyon çevrimi tamamlandığında cihaz, seçilen hava akımı hızına geri döner.
- Kumanda düğmelerine basıldığında cihaz salınım yapmaz.
- Bu cihazın hiç bir parçasını yağlamayın.

UZAKTAN KUMANDA OLMADAN KUMANDA

- Cihazı açmak/kapatmak için Bekleme düğmesine basın.
- Hedeflenen sıcaklığı ayarlamak için cihazın üzerindeki standby (bekleme) düğmesine basın ve basılı tutun. Hedeflenen sıcaklık azalmadan önce maksimum noktaya kadar yükselecektir. Hedeflenen sıcaklık 0°C'ye ayarlanırsa, ısıtma modundan soğutma moduna geçer.
- Hava akışı, yayılmış ve kişisel ısıtma modları, salınım fonksiyonu ve uyku zamanlayıcısı kontrolleri uzaktan kumanda olmadan çalıştırılmaz.

EĞME İŞLEVI

- Tabanı ve ana gövdeyi dikkatli şekilde tutun. İstenen hava akışı açısını elde etmek için amplifikatörü öne veya arkaya eğin.

OTOMATİK GÜÇ KESME

- Bu cihaz, devrilme veya aşırı ısıtma durumlarında güvenliğinizi için devreye giren otomatik güç kesme anahtarlarıyla donatılmıştır. Bu anahtarlar devreye girerse, cihazın fişini prizden çekin ve cihazı soğumaya bırakın. Cihazı tekrar çalıştırmadan önce her türlü tıkanıklığı kontrol ederek giderin ve cihazın sert ve düz bir yüzeyde olduğundan emin olun.
- Isıtma modunda cihaz, 9 saatlik sürekli kullanımın ardından otomatik olarak "KAPALI" duruma gelir ve bekleme moduna döner. Makineyi yeniden başlatmak için uzaktan kumanda üzerindeki veya tabandaki güç düğmesine basın.

SORUN GIDERME

- Arıza kodları F4, F5, F6: Ekranda bu arıza kodlarından birisinin görünmesi durumunda, cihazın fişini prizden çekin, 30-60 saniye bekleyin ve/veya cihazın fişini farklı bir prize takın. Arıza kodunu görmeye devam ediyorsanız Lütfen Dyson Yardım Hattı ile irtibata geçiniz.
- Arıza kodları F2, F3, F7: Ekranda bu arıza kodlarından birisinin görünmesi durumunda Lütfen Dyson Yardım Hattı ile irtibata geçiniz.

PİL DEĞİŞTİRME



DİKKAT

- Uzaktan kumanda üzerindeki pil bölmesinin vidalarını açın. Pili çıkarmak için tabanı gevşetin ve çekin.
- Pilleri ters takmayın veya pillere kısa devre yaptırmayın.
- Pilleri parçalamaya veya şarj etmeye çalışmayın. Ateşten uzak tutun.

- Yeni pil takarken, pil üreticisinin talimatlarına uyun (pil tipi CR 2032).
- Uzaktan kumanda olmadan sınırlı sayıda işlev mevcuttur (bkz. 'Uzaktan kumanda olmadan kumanda').

2 YILLIK SINIRLI GARANTİ

Dyson cihazınızın 2 yıllık garanti şartları

- Garanti, ürünün satın alındığı tarihte (teslim tarihi daha sonraysa, teslim tarihinde) başlar.
- Tüm işleri Dyson veya yetkili satıcıları tarafından yerine getirilecektir.
- Değiştirilen tüm parçalar Dyson'ın malı olur.
- Fanın garanti kapsamında onarımı ve değiştirilmesi, garanti süresini uzatmaz.
- Garanti size ek birtakım faydalar sağlar ve bir tüketici olarak yasal haklarınıza hanel getirmez.
- Fanınla ilgili herhangi bir çalışma yapılmadan önce alım/teslim belgesi sunmanız gerekmektedir. Bu belge olmadan yapılacak işler ücrete tabidir. Fiş, fatura veya irsaliyenizi lütfen saklayınız.

NELER DAHİLDİR

- Fanınızın onarımı veya değiştirilmesi (Dyson'ın takdirinde olmak üzere) Fanınızın satın alma veya teslim tarihinden itibaren 2 yıl içinde kusurlu malzeme, işçilik veya işlev sebebiyle bozuk olduğu tespit edilirse (herhangi bir parça artık bulunamıyor veya üretilmiyorsa, Dyson bu parçayı çalışan bir parçayla değiştirir).
- Bu cihaz Avrupa Birliği dışında satıldığında, bu garanti sadece cihazın satıldığı ülkede kurulduğunda ve kullanıldığında geçerlidir.
- Bu cihaz Avrupa Birliği sınırları içinde satıldığında, bu garanti sadece (i) cihazın satıldığı ülkede kullanıldığında veya (ii) cihaz Avusturya, Belçika, Fransa, Almanya, İrlanda, İtalya, Hollanda veya Birleşik Krallık'ta kullanıldığında ve bu cihaz ile aynı model ilgili ülkede aynı nominal gerilimle satıldığında geçerlidir.

NELER DAHİL DEĞİLDİR

Dyson aşağıdaki sebeplerle bir üründe oluşacak onarım veya değiştirme masraflarından sorumlu değildir:

- Normal eskime ve aşınma.
- Kaza sonucu oluşan hasarlar, dikkatsiz kullanım veya bakım sebebiyle oluşan arızalar, ihmal, fanın bu kilavuzdaki talimatlara uygun olmayan şekilde özensiz çalıştırılması.
- Derecelendirme tablosuna uygun olmayan şekilde kullanım sonucu oluşan hasarlar.
- Tıkanıklıklar - Lütfen fanda tıkanıklık olursa nasıl giderileceğinin detayları için sayfanın arkasına bakınız.
- Fanın satın alındığı ülke dışında bir yerde kullanılması.
- Dyson'ın ürettiği veya tavsiye ettiği parça ve aksesuarlar dışında aksesuarların kullanılması.
- Taşıma, hava koşulları, elektrik kesilmeleri veya aşırı yüklemeye gibi dış unsurlardan kaynaklanan hasarlar.
- Dyson veya yetkili satıcıları haricindeki kişilerce yapılan onarım veya değişiklikler.
- Dyson'ın kontrolü dışında kalan koşullardan kaynaklanan arızalar.
- Nelerin garanti kapsamında olduğu konusunda herhangi bir şüpheye olursa, Lütfen Dyson Müşteri Hizmetleri Destek Hattını arayınız. Unutmayın: Bir sorunu incelemeye başlamadan önce daima cihazın fişini prizden çekin. Fan çalışmazsa, önce elektrik prizinde akım olup olmadığına ve fişin prize tam oturup oturmadığına bakın. Dyson fanınızda hala sorun varsa, Lütfen Dyson Müşteri Hizmetleri Destek Hattını arayın.

LÜTFEN DYSON FAN SAHİBİ OLARAK KAYIT OLUN

DYSON FANINI TERCİH ETTİĞİNİZ İÇİN TEŞEKKÜRLER.

Çabuk ve etkin servis aldığınızdan emin olmamız için Lütfen bir Dyson fan sahibi olarak kayıt olun. Bunu 2 şekilde yapabilirsiniz:

- www.dyson.com.tr adresinden online olarak
 - Dyson Müşteri Hizmetleri Destek Hattını arayarak.
- Kaydınız, sigortanın kaybı halinde Dyson fan sahibi olduğunuzu teyit edecek ve gerektiğinde sizinle temasa geçmemizi sağlayacaktır.

DYSON MÜŞTERİ HİZMETLERİ

Dyson fanınızla ilgili bir sorunuz olduğu takdirde Dyson Müşteri Hizmetleri Destek Hattını arayarak cihazın seri numarasını ve ne zaman nereden alındığı bilgisini verin veya web sitemizden bize ulaşın. Seri numarası ürünün altında yazmaktadır. Soruların çoğu, Dyson Müşteri Hizmetleri Destek Hattı ekibimizden bir personelimizle telefonda çözülebilir. Fanınızın servise gitmesi gerekiyorsa, mevcut seçenekleri görüşmek için Dyson Müşteri Hizmetleri Destek Hattını arayın. Fanınızın garanti süresi içinde ve tamirat da garanti kapsamındaysa, cihaz ücretsiz onarılacaktır.

GİZLİLİĞİNİZ HAKKINDA

Kişisel bilgileriniz tanıtım, reklam ve servis amacıyla Dyson Limited ve bayileri tarafından saklanır. Kişisel bilgileriniz değişir veya pazarlama tercihleriniz konusunda fikir değiştirirseniz ya da kafanızda bilgilerinizi ne şekilde kullandığımız hakkında bir soru işaretini oluştursanız, Lütfen. 0212 288 45 46 nolu numara ile bize ulaşarak bilgi verin. info@hakman.com.tr adresimizden bize e-posta da gönderebilirsiniz Gizliliğinizi nasıl koruduğumuz hakkında daha fazla bilgi için www.dyson.co.uk/privacy adresimizden gizlilik ilkelerimize bakabilirsiniz.

ELDEN ÇIKARMA BİLGİSİ

- Dyson ürünleri yüksek sınıf geri dönüşümlü malzemelerden yapılmıştır. Lütfen bu ürünü sorumlu bir şekilde elden çıkarın ve mümkün olan yerlerde geri dönüşümünü sağlayın.
- Ürün atılmadan önce pilin üründen çıkarılması gerekir.

- Pili yerel kurallara veya düzenlemelere uygun olarak atın veya geri dönüştürün.
- Bu işaret AB içinde bu ürünün diğer ev atıklarıyla birlikte atılmaması gerektiğini gösterir. Kontrolsüz atıklar nedeniyle çevrenin veya insan sağlığının zarar görmesini önlemek için, malzeme kaynaklarının sürdürülebilir şekilde yeniden kullanılmasını desteklemek üzere sorumlu bir şekilde geri dönüşümünü sağlayın. Kullanılmış cihazınızı iade etmek için, iade ve toplama sistemlerini kullanın veya ürünün alındığı perakendeciyle iletişim kurun. Çevreye saygılı ve güvenli bir şekilde geri dönüşümü için bu ürünü alabilirler.

סיכום האחריות

- האחריות תקפה מיום הרכישה (או מיום קבלת המוצר כתוצאה מעיכוב במשלוח).
- נא לשמור בהישג יד את חשבונית הקניה היות ובכל מתן שרות ללא תשלום יש לספק הוכחה (הן מקורית והן מאוחרת יותר) על אספקה/רכישה לפני שניתן יהיה לטפל במאוורר. ללא ההוכחה, כל טיפול יהיה כרוך בתשלום. יש לשמור את הקבלה או את תעודת המשלוח.
- כל עבודות התיקון יתבצעו ע"י טכנאי דייסון מורשים.
- חלקים שיוחלפו יהיו רכוש של דייסון.
- תיקון המאוורר, או החלפתו במסגרת האחריות לא יאריכו את תקופת האחריות.
- האחריות מעניקה הטבה נוספת אך אינה משפיעה על זכויותיך כצרכן.
- זכור: לפני טיפול בבעיה נתק תמיד את התקע מאספקת החשמל.
- אם המאוורר לא פועל, יש לוודא תחילה ששקע החשמל פעיל ושהתקע הוכנס כהלכה אל תוך השקע.
- אם הבעיה ממשיכה, צור קשר עם מוקד שירות הלקוחות של Dyson.

מידע אודות השלכה לאשפה

- מוצרי Dyson יוצרו מחומרים מובחרים הניתנים למיחזור. אנא השליכו את המוצר לאשפה באופן אחראי ומחזרו אותו במידת האפשר.
- יש להוציא את הסוללה מהמוצר לפני הנחתה במיכל למיחזור.
- זרוק את הסוללה או מחזר אותה בהתאם לחוקים או לתקנות המקומיים.
- סימון זה מציינ שאין להשליך מוצר זה עם פסולת ביתית אחרת ברחבי האיחוד האירופי. כדי למנוע נזק אפשרי לסביבה או לבריאות, אשר עלול להיגרם מהשלכת פסולת בלתי מבוקרת, מחזר את המכשיר באופן אחראי כדי לעודד שימוש חוזר במשאבי החומרים לאורך זמן. כדי להחזיר מכשיר משומש, השתמש במערכות ההחזרה והאיסוף או פנה למשווק שממנו רכשת את המכשיר. הוא יוכל להעביר את המכשיר למיחזור בטיחותי לסביבה.



שימוש במכשיר שלך מתוצרת DYSON

יש לקרוא את 'הוראות הבטיחות החשובות' הנמצאות במדריך למשתמש זה לפני שתמשיכו.

שמירה על מכשיר ה-DYSON שברשותכם

- אין לבצע עבודות תחזוקה או תיקון במכשיר למעט אלו המתוארות במדריך למשתמש זה, או שעליהן המליצו נציגי שרות הלקוחות של Dyson.
- יש לנתק תמיד את התקע מרשת החשמל לפני בדיקת בעיות. אם המכשיר לא פועל, ודא תחילה שיש אספקת חשמל לשקע החשמל ושהתקע מחובר כהלכה לשקע.

הפעלה

- ודא שהמכשיר הורכב במלואו בהתאם להנחיות לפני השימוש. אין לפרק את המכשיר או להשתמש בו ללא המגבר בצורת הלולאה.
- המכשיר יפעל רק אם טמפרטורת היעד תהיה גבוהה מטמפרטורת החדר.
- בעת בחירה במצב החימום, המכשיר מבצע מחזור כיוול קצר. במהלך מחזור זה, תבצע שליטה אוטומטית על זרימת האוויר. לאחר סיום מחזור הכיוול, המכשיר יחזור למהירות זרימת האוויר שנבחרה.
- המכשיר לא ינוע בעת לחיצה על לחצני הבקרה.
- אין לשמן אף חלק במכשיר זה.

שליטה ללא שלט רחוק

- לחץ על הלחצן 'המתנה' במכשיר כדי להפעיל/לכבות.
- לחץ לחיצה ממושכת על לחצן ההמתנה במכשיר כדי לכוון את טמפרטורת היעד. טמפרטורת היעד תעלה לרמה המרבית לפני שתיחלש. אם טמפרטורת היעד נקבעת ל-0°C, המכשיר יעבור ממצב חימום למצב קירור.
- לא ניתן להפעיל את פקדי זרימת האוויר, מצב החימום המפוזר והאישי, פונקציית התנודה וקוצב הזמן לשינה ללא השלט הרחוק.

פונקציית הטיה

- אחוזי זווית הטיה בבסיס ובגוף המכשיר. הטה את המגבר קדימה או אחורה לקבלת זווית זרימת האוויר הרצויה.

כיבוי אוטומטי

- למען בטיחותך, מכשיר זה מצויד במתג כיבוי אוטומטי המופעל במקרה שהמכשיר נופל או מתחמם יתר על המידה. אם המתג מופעל, נתק את המכשיר מהחשמל והנח לו להתקרר. לפני הפעלת המכשיר מחדש, בדוק אם קיימות חסימות ונקה אותן וכן ודא שהמכשיר ממוקם על משטח יציב וישר.
- במצב חימום, המכשיר ייכבה (OFF) באופן אוטומטי לאחר 9 שעות שימוש רצוף ויחזור למצב המתנה. כדי להפעיל מחדש את המכשיר, לחץ על לחצן ההפעלה בשלט הרחוק או בבסיס.

פתרון בעיות

- קודי תקלה F4, F5, F6: אם אחד מקודים אלה מופיע על-גבי התצוגה, נתק את המכשיר מהחשמל, המתן בין 30 ל-60 שניות ו/או חבר את המכשיר לשקע אחר. אם תמשיך לקבל את קוד התקלה, פנה אל מוקד התמיכה של Dyson.
- קודי תקלה F2, F3, F7: אם אחד מקודים אלה מופיע על-גבי התצוגה, פנה אל מוקד התמיכה של Dyson.

החלפת סוללה

⚠ אזהרה

- שחרר את תא הסוללה בשלט הרחוק. שחרר את הבסיס ומשוך כדי להוציא את הסוללה.
- אין להתקין הפוך את הסוללות או לגרום להן לקצר.
- אין לנסות לפרק את הסוללות או לטעון אותן. יש להרחיק מאש.
- פעל בהתאם להוראות יצרני הסוללה בעת התקנת סוללות חדשות (סוג סוללה CR 2032).

- פונקציונליות מוגבלת זמינה ללא השלט הרחוק (ראה 'שליטה ללא שלט רחוק').

תנאי תעודת האחריות מוקד שרות ותמיכה

- בשאלות לגבי מאוורר Dyson ניתן לפנות למוקד השירות והתמיכה הטלפוני של חברת ב.ג.ז.כ. סחר.
- בעת הפנייה יש למסור את מספרו הסידורי של המכשיר, את מקום הרכישה ואת מועד הרכישה.
- המספר הסידורי רשום על בסיס המאוורר.
- ניתן לפתור את מרבית התקלות בעזרתו של איש שירות במוקד השרות והתמיכה של ב.ג.ז.כ., בטלפון 03-6762924
- אם יש צורך לבצע תיקון במאוורר, צוותי מוקד השרות של ב.ג.ז.כ. יפרטו את אפשרויות ביצוע התיקון. אם חלה אחריות על המאוורר, התיקון יבוצע ללא תשלום, בהתאם לתנאי האחריות.

הירשם כבעלים של מאוורר של חברת Dyson

- תודה שבחרת לקנות מאוורר של חברת Dyson. עיזרו לנו לספק שירות מהיר ויעיל. הירשמו עוד היום כבעלי מאוורר Dyson. לפניכם שתי אפשרויות לרישום הבעלות.
- רישום ע"י משלוח בפקס יש למלא את ספח תעודת האחריות, לצרף העתק מחשבונית הקניה מסוכן מורשה ולשלוח לפקס מס' 03-6781050
- רישום ע"י משלוח בדואר יש למלא את ספח תעודת האחריות, לצרף העתק מחשבונית הקניה מסוכן מורשה ולשלוח למשרדי היבואן ב.ג.ז.כ. לכתובת: ת.ד. 6999 רמת גן 72175

אחריות מוגבלת לשנתיים

תנאים לאחריות המוגבלת לשנתיים של Dyson.

האחריות כוללת

- תיקון המאוורר, או החלפתו (בכפוף לשיקול הדעת של חברת Dyson, או של סוכן מורשה של החברה) במקרה ויימצא שהמאוורר פגום עקב תקלה בייצור, חומרים פגומים או פעולה לא תקינה, במהלך שנתיים מזמן הרכישה או האספקה. (אם חלק כלשהו אינו נמצא יותר במלאי, או אינו מיוצר יותר, ב.ג.ז.כ. או מי מסוכניה המורשים יחליפו אותו בחלק מחליף מתפקד).
- השימוש במאוורר בישראל.
- אחריות זו תהיה תקפה רק אם המכשיר נמצא בשימוש במדינה שבה נמכר.

האחריות אינה כוללת

- דייסון או נציגה המורשה ב.ג.ז.כ. לא יהיו אחראים לתיקון ו/או החלפת חלקים במקרים הבאים:
- בלאי ושחיקה רגילים.
- נזק הנובע מהפעלה לא נכונה, או טיפול במאוורר, שאינם תואמים את הוראות ההפעלה של Dyson, ו/או שימוש רשלני והזנחת המאוורר.
- פתיחת חסימות - יש לעיין כאן, במדריך למשתמש של Dyson, בהנחיות לפתיחת החסימות של המאוורר.
- שימוש במאוורר שלא למטרות ביתיות רגילות.
- שימוש בחלקים שהותקנו או הורכבו שלא בהתאם להוראות היצרן.
- שימוש בחלקים או אביזרים שאינם מתוצרת דייסון.
- הרכבה שגויה (למעט הרכבה שבוצעה ע"י דייסון או נציגה המורשה ב.ג.ז.כ.).
- תיקונים שבוצעו ע"י אחרים זולת דייסון או נציגה המורשה.
- במקרה של שאלה הנוגעת לכיסויי האחריות נא פנה למוקד שרות הלקוחות של ב.ג.ז.כ.

DYSON CUSTOMER CARE

THANK YOU FOR CHOOSING TO BUY A DYSON APPLIANCE

After registering your free 2 year guarantee, your Dyson appliance will be covered for parts and labour for 2 years from the date of purchase, subject to the terms of the guarantee. If you have any questions about your Dyson appliance, call the Dyson Helpline with your serial number and details of where/when you bought the appliance.

Most questions can be solved over the phone by one of our trained Dyson Helpline staff.

Your serial number can be found on your rating plate which is on the base of the appliance.

SERVICE CONSOMMATEURS DYSON

MERCI D'AVOIR CHOISI UN APPAREIL DYSON

Garantie 2 ans pièces et main-d'œuvre incluses à compter de la date d'achat, selon les conditions générales. Pour toute question concernant votre appareil Dyson, appelez le Service Consommateurs Dyson et communiquez le numéro de série et les détails concernant la date/le lieu d'achat. La plupart des questions peuvent être résolues par téléphone par un de nos techniciens du Service Consommateurs Dyson.

Le numéro de série se trouve sur la plaque signalétique située sous l'appareil.

DYSON KUNDENDIENST

VIELEN DANK, DASS SIE SICH FÜR DYSON ENTSCHIEDEN HABEN

Für Ihr Dyson-Gerät gewähren wir Ihnen ab Kaufdatum für einen Zeitraum von 2 Jahren gemäß unseren Garantiebestimmungen Garantie auf alle Teile und Arbeiten. Wenn Sie Rückfragen zu Ihrem Dyson-Gerät haben, rufen Sie die Telefonberatung des Dyson Kundendienstes an. Geben Sie die Seriennummer und die Einzelheiten an, wo und wann Sie das Gerät gekauft haben. Die meisten Fragen können telefonisch von einem unserer Kundendienstmitarbeiter geklärt werden.

Die Seriennummer finden Sie auf dem Typenschild am Sockel des Produkts.

DYSON KLANTENSERVICE

HARTELIJK DANK VOOR UW AANKOOP VAN EEN APPARAAT VAN DYSON

Na registratie voor uw 2-jarige garantie valt uw Dyson apparaat gedurende 2 jaar na de datum van aankoop onder de garantie voor onderdelen en werkzaamheden, afhankelijk van de garantievoorwaarden. Als u vragen hebt over uw Dyson apparaat, bel dan de Dyson Benelux Helpdesk en geef uw serienummer door en gegevens over waar/wanneer u het product gekocht hebt. De meeste vragen kunnen telefonisch worden beantwoord door een van onze Dyson Benelux Helpdeskmedewerkers.

Het serienummer bevindt zich aan de onderkant van het apparaat.

SERVICIO DE ATENCIÓN AL CLIENTE DYSON

GRACIAS POR ELEGIR UN APARATO DYSON

Después de registrar la garantía, su aparato Dyson estará cubierto en piezas y mano de obra durante 2 años desde la fecha de compra, sujeto a los términos de la garantía.

Si tiene alguna pregunta acerca de su aparato Dyson, póngase en contacto con la línea de servicio al cliente de Dyson con su número de serie y los detalles de dónde y cuándo compró su aparato. La mayor parte de sus preguntas podrán ser resueltas por teléfono por uno de los operadores de la línea de servicio al cliente de Dyson.

Encontrará el número de serie en la base de la placa de la máquina.

ASSISTENZA CLIENTI DYSON

GRAZIE PER AVER SCELTO UN APPARECCHIO DYSON

Dopo aver registrato la garanzia, le parti e la manodopera del vostro apparecchio Dyson saranno coperte per 2 anni dalla data d'acquisto, in base alle condizioni previste dalla garanzia. Se avete domande sul vostro apparecchio Dyson, chiamate il Centro Assistenza Dyson tenendo a portata di mano il numero di serie dell'apparecchio e le informazioni su dove e quando è stato acquistato. La maggior parte dei dubbi può essere risolta telefonicamente dallo staff del nostro Centro Assistenza Dyson.

Il numero di serie è riportato sulla targhetta che si trova alla base del prodotto.

СЕРВИС ДАЙСОН

БЛАГОДАРИМ ЗА ВЫБОР УСТРОЙСТВА DYSON

Ваше устройство Dyson находится на гарантийном обслуживании в течение 2 лет с момента покупки, в соответствии с условиями и исключениями, указанными в данной инструкции по эксплуатации. Если у вас возникнут какие-либо вопросы, позвоните в Службу Поддержки Клиентов Dyson, укажите серийный номер вашего устройства и где и когда вы его купили.

Большинство вопросов можно уладить по телефону с одним из квалифицированных сотрудников Службы Поддержки Клиентов Dyson. Серийный номер изделия находится на оборотной стороне основания.

DYSONOVA POMOČ UPORABNIKOM

ZAHVALJUJEMO SE VAM ZA NAKUP NAPRAVE DYSON

Potem ko registrirate vašo 2-letno garancijo, bo za vašo napravo Dyson veljala 2-letna garancija v skladu s garancijskimi pogoji. Če imate kakršnih koli vprašanj o svoji napravi Dyson, nas pokličite, sporočite serijsko številko in podatke o tem, kje in kdaj ste kupili napravo. Večino vprašanj je mogoče rešiti po telefonu z našimi sodelavci za tehnično podporo pri Dysonu.

Serijsko številko najdete na napisni ploščici na dnu aparata.

Note your serial number for future reference.

Veillez noter votre numéro de série pour pouvoir vous y référer ultérieurement.

Registrieren Sie am besten noch heute Ihre Garantie.

Noteer hier uw serienummer ter referentie.

Apunte su número de serie para una futura referencia.

Registrate oggi stesso la garanzia.

Запишите ваш серийный номер на будущее.

Registrijate vašo garancijo še danes.

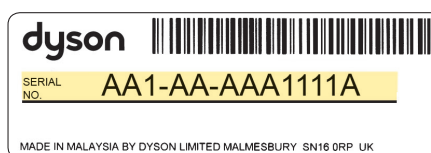

This illustration is for example purposes only.

A des fins d'illustration seulement.

Nur für Illustrationszwecke.

Uitsluitend ter illustratie.

Imagen de ejemplo.

Immagine di esempio.

Данный номер является ОБРАЗЦОМ.

Za ponazoritev.



Dyson Customer Care

If you have a question about your Dyson appliance, call the Dyson Customer Care Helpline with your serial number and details of where and when you bought the appliance, or contact us via the Dyson website.

UK

Dyson Customer Care

askdyson@dyson.co.uk
0800 298 0298

Dyson Ltd, Tetbury Hill, Malmesbury, Wiltshire, SN16 0RP

ROI

Dyson Customer Care

askdyson@dyson.co.uk
01 475 7109

Dyson Ireland Limited, Unit G10, Grants Lane, Greenogue Business Park, Rathcoole, Dublin 24

AT

Dyson Kundendienst

kundendienst-austria@dyson.com
0810 333 976

(Zum Ortstarif - aus ganz Österreich) Dyson Kundendienst, Holzmanngasse 5, 1210 Wien

BE

Service Consommateurs Dyson

Dyson Helpdesk
helpdesk.benelux@dyson.com
078 15 09 80

Dyson BV, Keizersgracht 209, 1016DT Amsterdam, Nederland/Pays-Bas

CH

Service Consommateurs Dyson

Dyson Kundendienst
switzerland@dyson.com
0848 807 907

Dyson SA, Hardturmstrasse 253, CH-8005 Zürich

CY

Εξυπηρέτηση Πελατών της Dyson

24 53 2220

Thetaco Traders Ltd., Tapeinoseos 6, Aradhippou Industrial Estate, Larnaka 7100, Cyprus, PO Box 41070

CZ

Linka pomoci společnosti Dyson

servis@solight.cz
491 512 083

Solight Holding, s.r.o., Svatoplukova 47, 796 01 Prostějov

DE

Dyson Kundendienst

kundendienst@dyson.de
0800 31 31 31 8

Dyson Servicecenter - DVG -, Birkenmaarstr. 50, 53340 Meckenheim

DK

Witt A/S

dyson.service@witt.dk
0045 7025 2323

Gødstrup Søvej 9, 7400 Herning, Denmark

ES

Servicio de atención al cliente Dyson

asistencia.cliente@dyson.com
902 30 55 30

C/ Velázquez 140, 3ª planta, 28006 Madrid

FI

Dyson asiakaspalvelu

dyson@suomensahkotuonti.fi
020 741 1660

Suomen Sähkötuonti Oy, Elimäenkatu 29, 00510 Helsinki

FR

Service Consommateurs Dyson

service.conso@dyson.com
01 56 69 79 89

Dyson France, 64 rue La Boétie, 75008 Paris

GR

ΒΑΣΙΛΗΑΣ ΑΕ

dyson@vassilias.gr
800 111 3500

Κελετσέκη 8 (Παράπλευρος Κηφισού) 111 45 Αθήνα

HU

Kávé & Hűtő Profi Kft.

info@khprofi.hu
+36 1 248 0095

1118 Budapest, Budaörsi út 46.

IT

Assistenza Clienti Dyson

assistenza.clienti@dyson.com
848 848 717

Dyson srl, Via Tazzoli, 6 20154 Milano

NL

Dyson Helpdesk

helpdesk.benelux@dyson.com
020 521 98 90

Dyson BV, Keizersgracht 209, 1016DT Amsterdam

NO

Witt A/S

dyson.service@witt.dk
0045 7025 2323

Gødstrup Søvej 9, 7400 Herning, Denmark

PL

Dyson Serwis Centralny Klienta

service.dyson@aged.com.pl
022 738 31 03

Aged Co.Ltd., ul. 3 Maja 8, 05-800 Pruszków, Polska

PT

Serviço de assistência ao cliente Dyson

asistencia.cliente@dyson.com
00 800 02 30 55 30

C/ Velázquez 140, 3ª planta, 28006 Madrid

RO

GBR International Srl

info@gbrauto.ro
031 4326140

Bd. Theodor Pallady 287, Et. 1 (Clădirea Pallady Rental, fostul IOR), Sector 3, București, Romania

RU

Информационная и техническая поддержка:

info.russia@dyson.com
8-800-100-100-2

Адрес для почтовых отправлений: 123001, Москва, Большая Садовая 10, ООО "ДАЙСОН".

SE

Witt A/S

dyson.service@witt.dk
0045 7025 2323

Gødstrup Søvej 9, 7400 Herning, Denmark

SI

Steelplast d.o.o.

info@steelplast.si
386 4 537 66 00

Otoče 9/A, SI-4244, Podnart, Slovenija

TR

Dyson Danışma Hattı

info@hakman.com.tr
0 212 288 45 46

Hakman Elektronik Ltd. Şti. Barbaros Bulvarı Manolya apartmanı No: 50/11 34349 Balmumcu, İstanbul

UA

Chysty Svet Lodgistic Ltd

0 800 50 41 80

21 Moscovskiy Av, Kiev - 04655 Ukraine

ZA

Dyson Customer Care

help@creativehousewares.co.za
086 111 5006

P.O. Box 6156, Parow east, 7501, South Africa