

A129

# РУКОВОДСТВО ПОЛЬЗОВАТЕЛЯ



Copyright (c) 2018, Viofo Ltd, Все права защищены.

[WWW.VIOFO.RU](http://WWW.VIOFO.RU) – Официальный магазин в России.

## Содержание

### Обзор продукта

Комплектация

Дополнительные аксессуары

Схема продукта

Подключение / Извлечение карты памяти

LED-индикаторы

Кнопки и Иконки

### Установка

Установка фронтальной камеры

Установка камеры заднего вида

Подключение кабеля

### Управление

Включение / Выключение питания

Циклическая запись

Аварийная запись

Воспроизведение видео

Определение движения

Режим PC

Режим PIP

Обновление прошивки

### Настройки системы

Просмотр и управление со смартфона

Дистанционное управление через Bluetooth

Справка

Обслуживание клиентов

[WWW.VIOFO.RU](http://WWW.VIOFO.RU) – Официальный магазин в России.

## Обзор продукта

Комплектация:



Фронтальная камера



Адаптер для автомобильного зарядного устройства

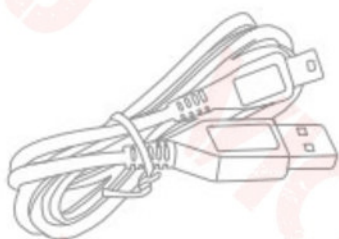

4м USB-кабель для автомобильного зарядного устройства



USB-кабель для передачи данных

[WWW.VIOFO.RU](http://WWW.VIOFO.RU) – Официальный магазин в России.



3M Наклейка

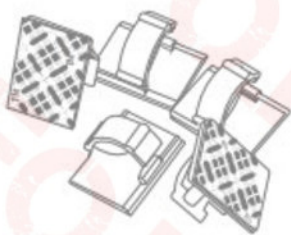

Прищепки

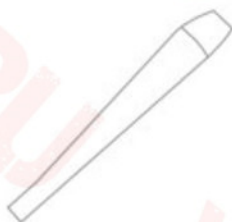

Инструмент для удаления

Дополнительные аксессуары:



Камера заднего вида

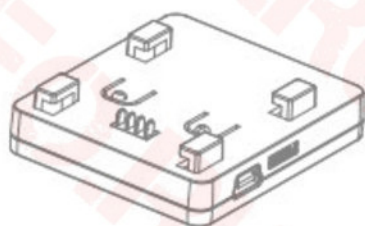

GPS-модуль



6м кабель для камеры заднего вида



Bluetooth-контроллер

[WWW.VIOFO.RU](http://WWW.VIOFO.RU) – Официальный магазин в России.

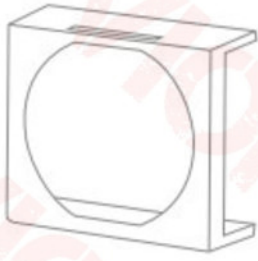

CPL-фильтр



Аппаратный комплект

## Схема продукта

### 1. Фронтальная камера

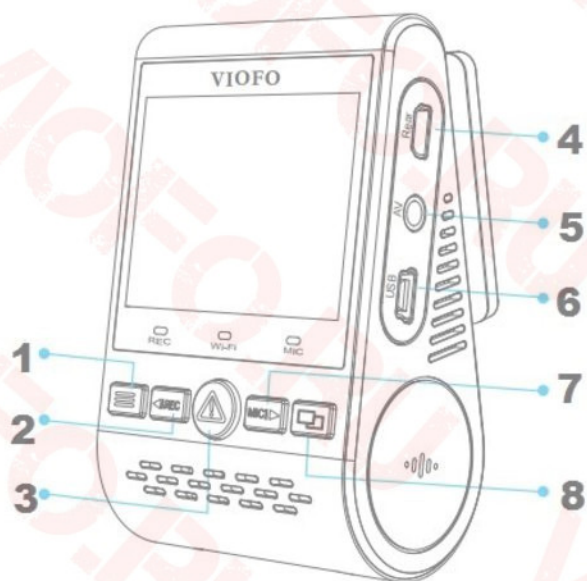

1 – Меню / Питание ВКЛ-ВЫКЛ

2 – Запись ВКЛ-ВЫКЛ / Меню Вверх

3 – Защита видео / Воспроизведение / Меню Подтвердить

4 – USB-порт для камеры заднего вида

5 – AV-выход

6 – Зарядка / Передача данных (компьютер)

7 – Микрофон ВКЛ-ВЫКЛ / Меню Вниз

8 - Источник видео в реальном времени / Wi-Fi ВКЛ-ВЫКЛ

[WWW.VIOFO.RU](http://WWW.VIOFO.RU) – Официальный магазин в России.

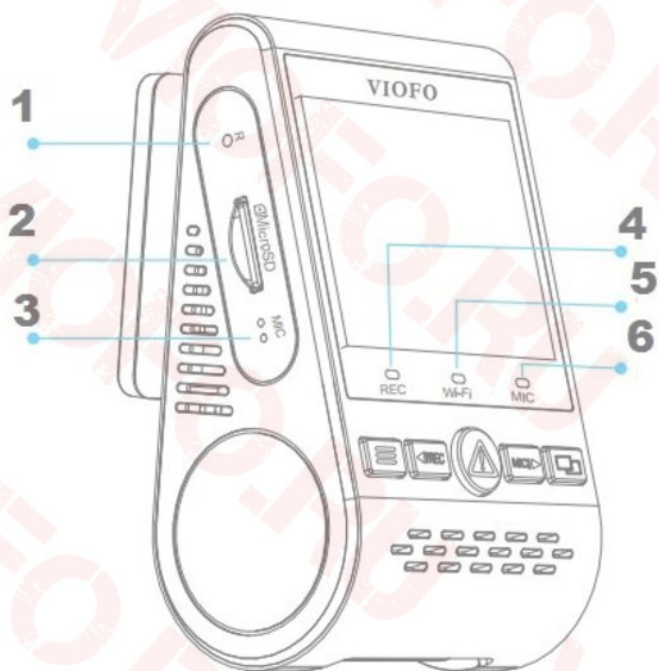

- 1 – Кнопка сброса
- 2 – Слот карты памяти
- 3 – Микрофон
- 4 – Индикатор состояния записи
- 5 – Индикатор состояния Wi-Fi
- 6 – Индикатор состояния микрофона

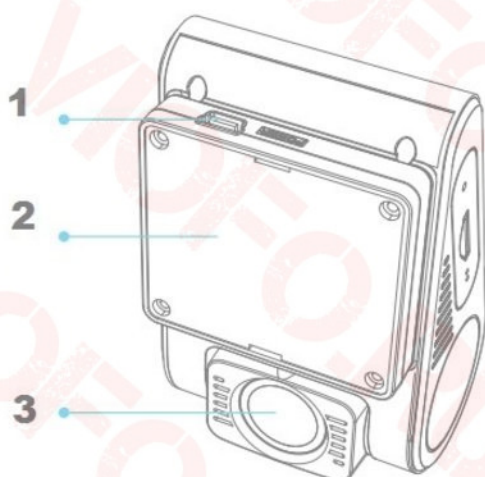

- 1 – USB порт питания

[WWW.VIOFO.RU](http://WWW.VIOFO.RU) – Официальный магазин в России.



2 – Крепление

3 – Объектив

## 2. Камера заднего вида



1 – Вход питания + Видеовыход

2 – Объектив

## 3. Bluetooth-контроллер (дополнительно)

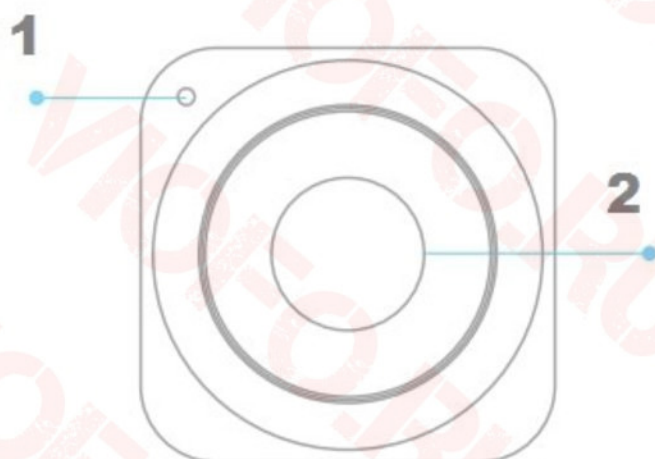

1 – Индикатор сигнала

2 – Кнопка блокировки видео

[WWW.VIOFO.RU](http://WWW.VIOFO.RU) – Официальный магазин в России.

## Подключение / Извлечение карты памяти

### Подключение карты памяти

Вставьте карту памяти в гнездо для карты до щелчка, при этом надпись карты обращена вперед (от экрана).

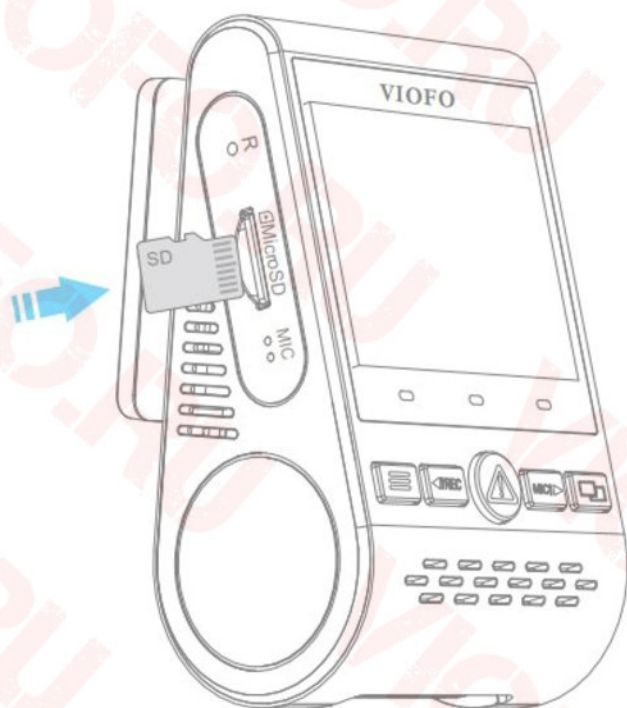

### Извлечение карты памяти

Убедитесь, что камера выключена / не ведет запись, после чего нажмите на край карты памяти ногтем. Карта выйдет из слота достаточно, чтобы ее можно было достать рукой.

### Обратите внимание:

Карта Micro SD продается отдельно. Она должна быть отмечена Class-10 или UHS-I. Предельно допустимая емкость – не более 128 Гб. 64 / 128GB micro SD-карты должны быть отформатированы файловой системой FAT32 на компьютере, либо в камере.

### Форматирование карты

Отформатируйте карту (опция «Форматирование» в «Настройки системы» фронтальной камеры), чтобы подготовить к использованию в первый раз. Форматирование навсегда удалит данные на карте micro SD. Чтобы карта работала лучше, периодически форматируйте ее (после резервного копирования нужных файлов).

[WWW.VIOFO.RU](http://WWW.VIOFO.RU) – Официальный магазин в России.

## LED-индикаторы





LED	Состояние индикатора	Статус
REC	Горит красным	Идет запись
	Мигающий красный	Не записывает: идет обновление прошивки
Wi-Fi	Горит красным	Wi-Fi включен
	Не горит	Wi-Fi отключен
MIC	Горит красным	Микрофон включен
	Не горит	Микрофон отключен



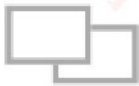

## Кнопки и Иконки

Режим	Кнопки	Статус
Режим ожидания (не записывает)		Нажмите один раз, чтобы войти в меню
		Нажмите один раз, чтобы начать запись
		Открыть плейлист
		Нажмите один раз, чтобы включить / выключить запись аудио
		Зажмите, чтобы включить Wi-Fi

Режим	Кнопки	Статус
Режим записи		Нажмите один раз, чтобы сделать снимок
		Нажмите один раз, чтобы остановить запись
		Нажмите один раз, чтобы заблокировать записанный файл
		Нажмите один раз, чтобы включить / выключить запись аудио

		Нажмите один раз, чтобы переключить режим отображения на экране
--	---	---

Режим	Кнопки	Статус
		Назад в предыдущее меню / Остановить воспроизведение
		Меню вверх / Изменить скорость воспроизведения / Удалить видео
		Выбрать текущий файл / Воспроизвести / Приостановить
		Меню вниз / Изменить скорость воспроизведения / Заблокировать текущее видео / Разблокировать текущее видео
		Не используется

Режим	Кнопки	Статус
		Вернуться в предыдущее меню / Покинуть меню настроек
		Меню вверх
		Ввод / Подтвердить
		Меню вниз
		Не используется

[WWW.VIOFO.RU](http://WWW.VIOFO.RU) – Официальный магазин в России.

## Установка

### Установка фронтальной камеры

1. Вставьте зажимы, затем задвиньте крепление горизонтально в гнездо на задней части камеры.

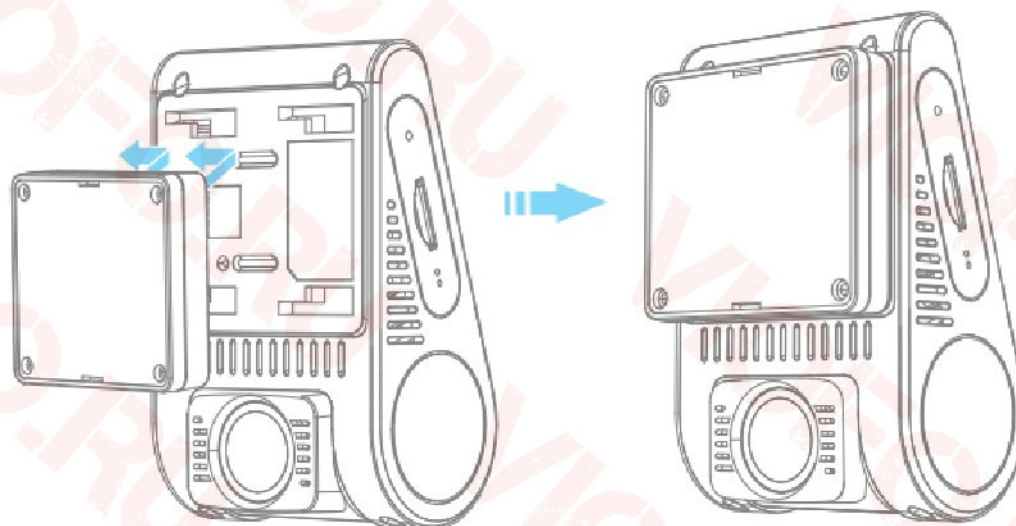

2. Выберите место на лобовом стекле сзади зеркала заднего вида.

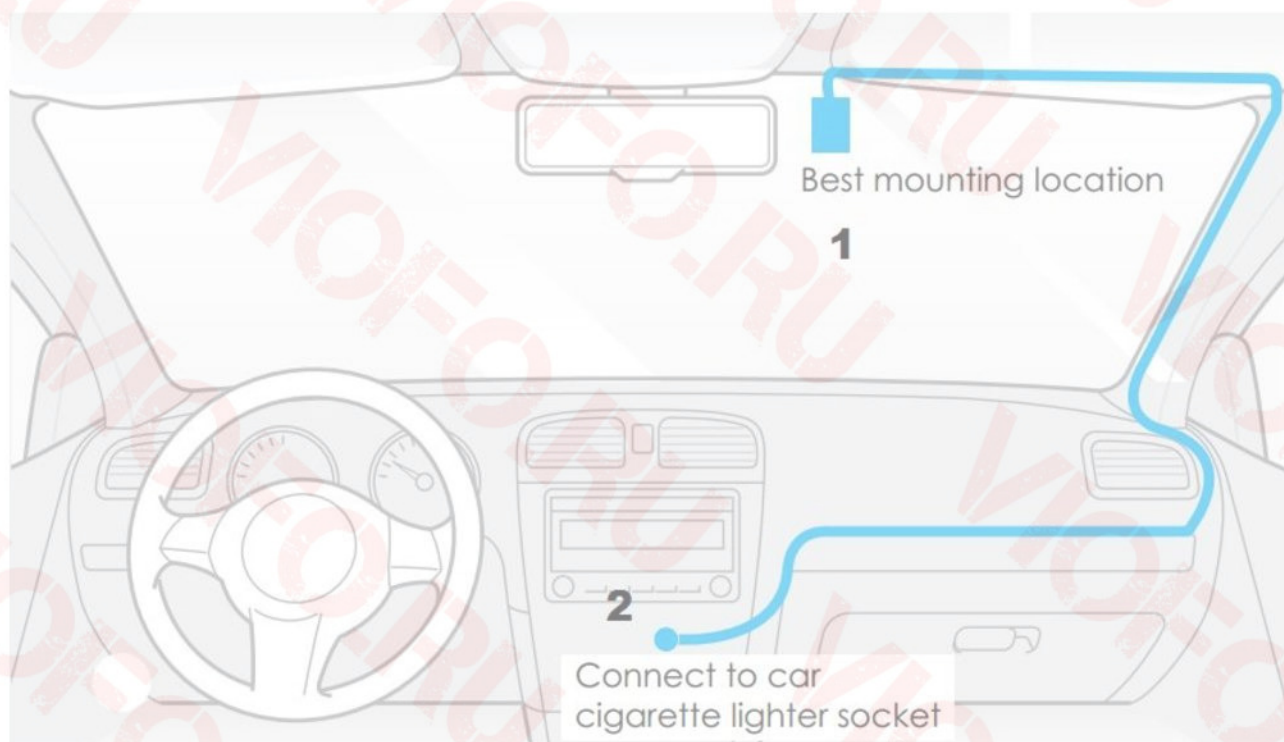

1 – Оптимальная позиция для установки

2 – Подключение к прикуривателю

[WWW.VIOFO.RU](http://WWW.VIOFO.RU) – Официальный магазин в России.

3. Протрите монтажную поверхность на лобовом стекле сухой тканью – стекло не должно быть влажным и скользким.

4. Снимите защитную пленку с 3M стикера и объектива камеры.

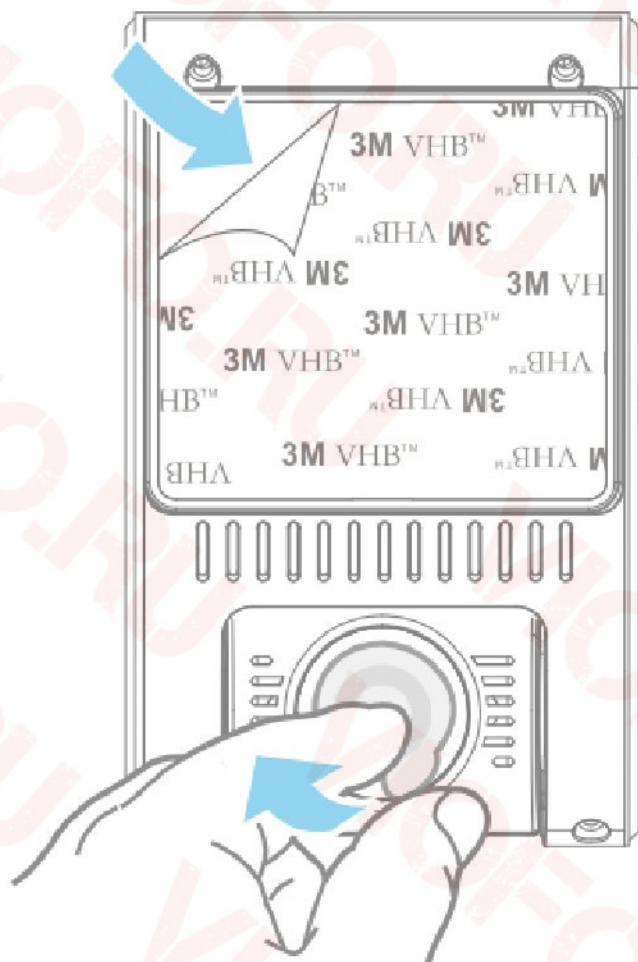

5. Закрепите фронтальную камеру на выбранном участке стекла.

6. Отрегулируйте угол обзора объектива:

- Смотрите изображение на ЖК-дисплее;
- При необходимости, отрегулируйте угол наклона объектива вверх / вниз.

[WWW.VIOFO.RU](http://WWW.VIOFO.RU) – Официальный магазин в России.

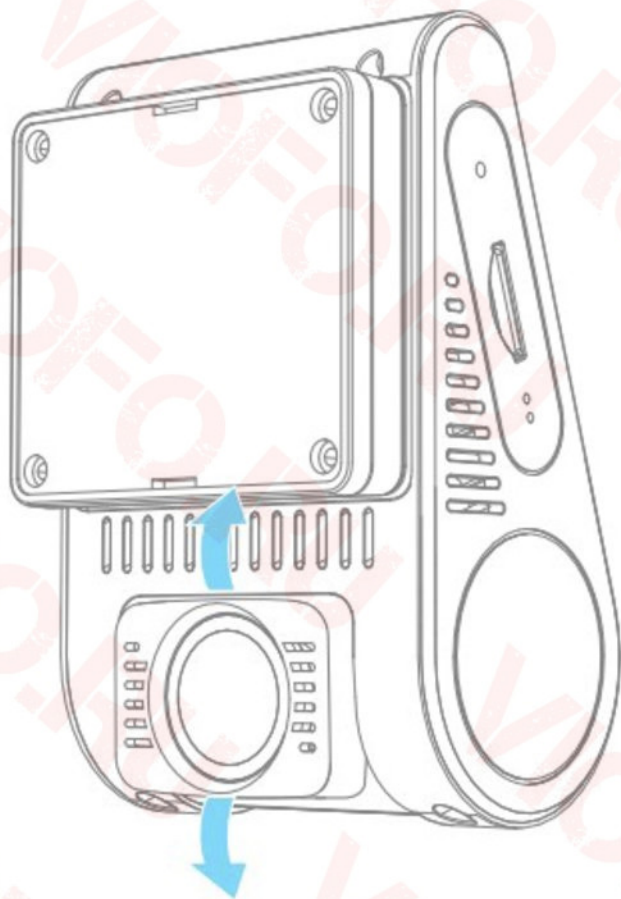

### Установка камеры заднего вида

1. Выберите место установки: без проводов, где камера может фиксировать полноценный задний обзор.
2. Протрите монтажную поверхность сухой тканью.

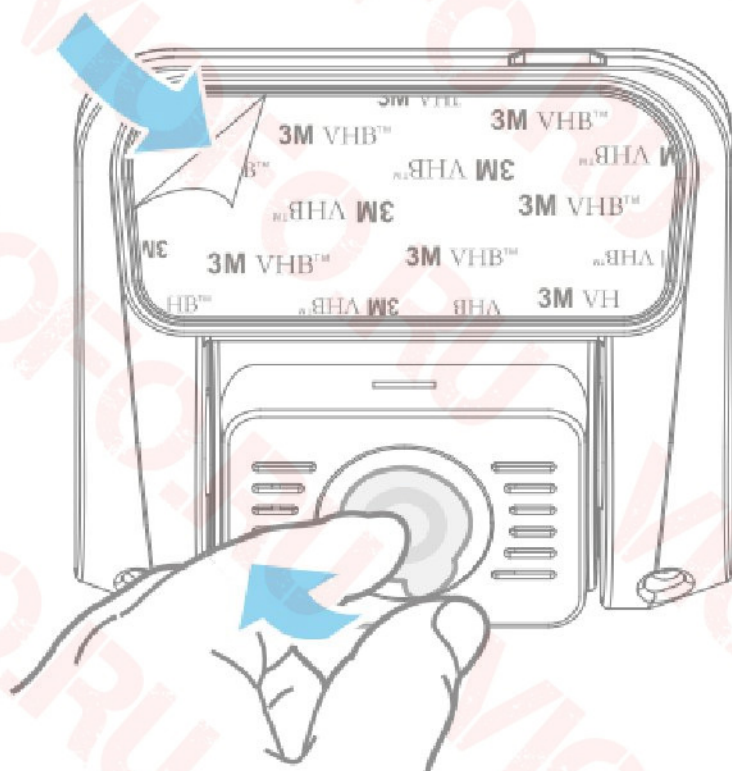

3. Снимите защитную пленку с 3M наклейки и объектива камеры.
4. Установите заднюю камеру в выбранном месте.

#### Подключение кабеля

1. Подключение к питанию

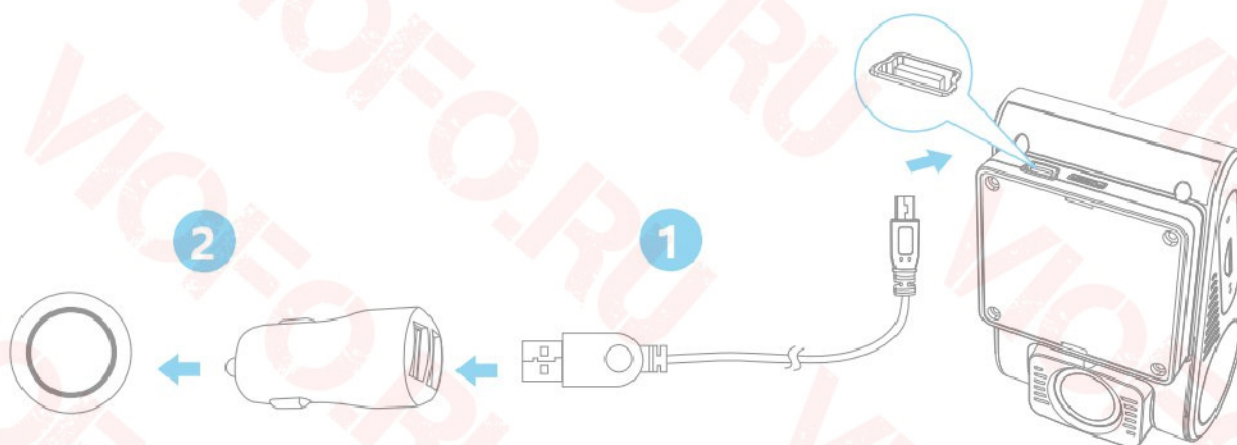

Подключите адаптер питания USB к гнезду питания вашего автомобиля 12V / 24V. Вставьте 4м USB-порт в USB-порт камеры.

[WWW.VIOFO.RU](http://WWW.VIOFO.RU) – Официальный магазин в России.



### Примечание:

Для питания можно использовать крепление GPS или любое другое.

### 2. Подключение к камере заднего вида

Используйте 6м кабель USB (с L-образным разъемом на одном конце) для соединения двух камер. L-образный разъем подключается к специальному порту USB фронтальной камеры, другой разъем кабеля - в порт USB камеры заднего вида. Прокладка кабеля в салоне проиллюстрирована на следующих двух диаграммах. Используйте кабельные зажимы, чтобы безопасно закрепить кабели.

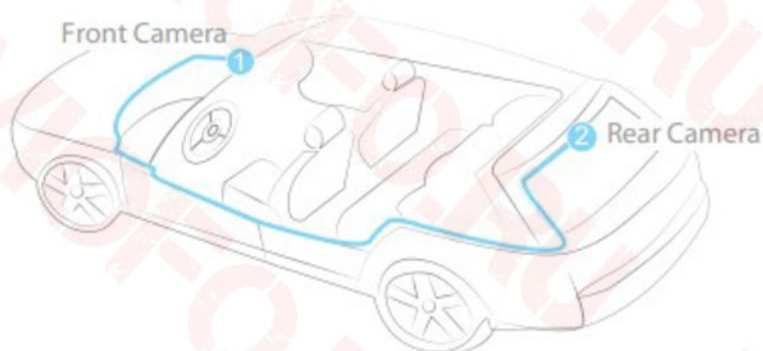
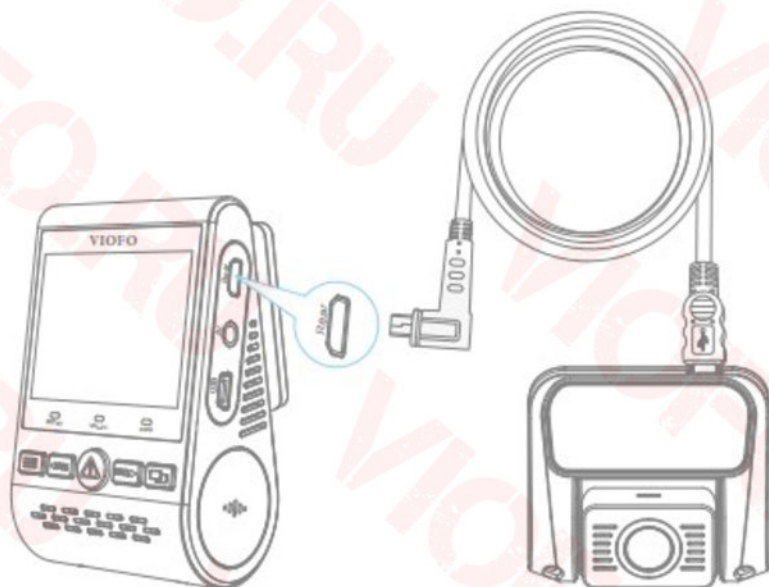

1 – Фронтальная камера

2 – Камера заднего вида

[WWW.VIOFO.RU](http://WWW.VIOFO.RU) – Официальный магазин в России.

## Советы





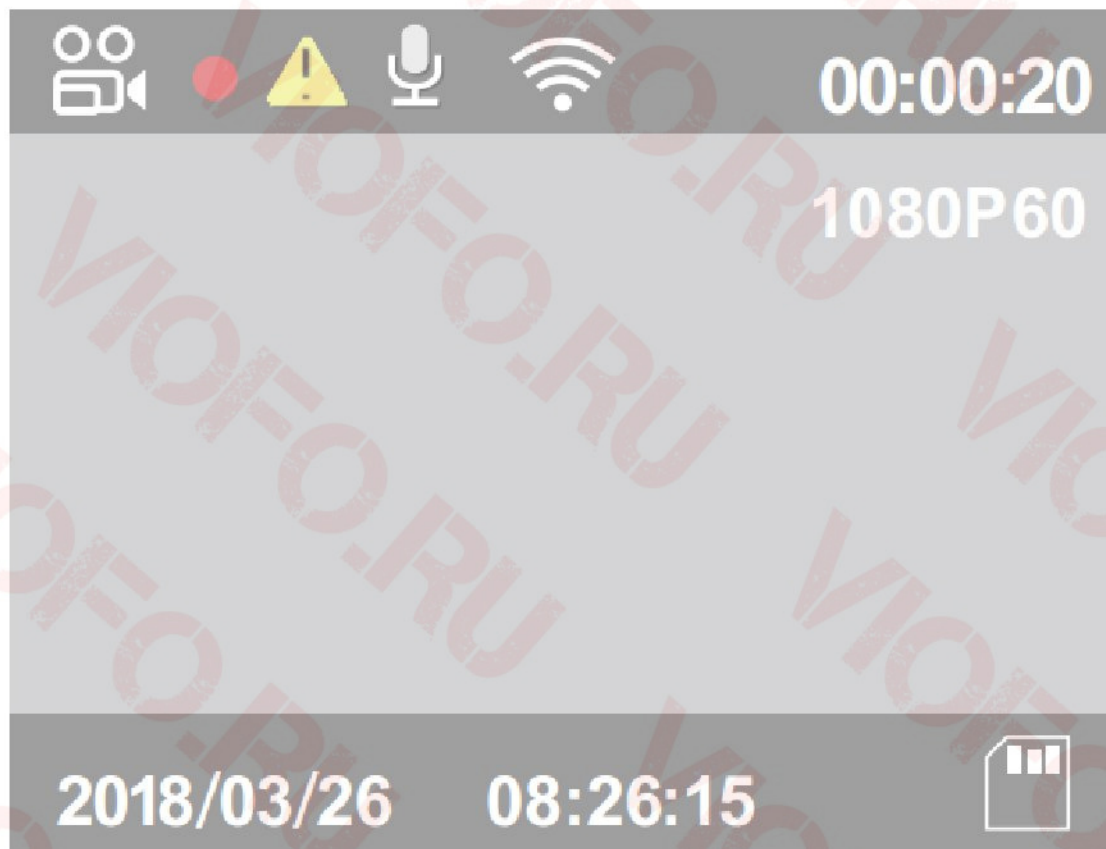

1. Не устанавливайте камеры там, где они могут мешать водителю.
2. Установите / закрепите камеру рядом с зеркалом, чтобы обе стороны записываемой сцены попадали в обзор объектива камеры в равной степени.
3. Чтобы обеспечить четкую видимость в дождливый день, камера должна попадать в рабочий диапазон дворников.
4. Не устанавливайте камеру в районе панели подушки безопасности.
5. Камеру не должно засвечивать солнце. Нельзя также размещать другое электронное оборудование рядом с камерой, чтобы гарантировать ее корректную работу.

## Внимание:

Не устанавливайте камеру или кабели рядом с панелью подушки безопасности или в рабочем диапазоне подушки безопасности. Производитель не несет ответственности за травмы или смертельные случаи, вызванные развертыванием подушки безопасности.

## Обзор дисплея



	Режим записи
<b>00:00:00</b>	Время записи
<b>1080P60</b>	Разрешение видео
	Состояние записи
	Аварийная блокировка
	Микрофон
	Wi-Fi
	SD-карта

[WWW.VIOFO.RU](http://WWW.VIOFO.RU) – Официальный магазин в России.

## Управление

### Питание ВКЛ-ВЫКЛ

1. Когда вы заведете машину, камера включится и начнет запись автоматически
2. Когда вы выключите двигатель или отсоедините кабель зарядки от адаптера питания, камера прекратит запись и выключится.
3. Зажмите кнопку  , чтобы включить или выключить камеру.

### Циклическая запись

1. Вставьте карту MicroSD в гнездо камеры, и циклическая запись активируется автоматически, как только будет подключено питание.
2. Временной интервал для каждого видеофайла составляет 1/2/3/5/10 минут.
3. Когда на карте MicroSD недостаточно места, циклическая запись будет автоматически перезаписывать самые старые файлы (один за другим).
4. Файлы циклической записи сохраняются на SD-карте: каталог \ DCIM \ MOVIE.

### Экстренная запись

#### 1. Автоматическая экстренная запись

Когда G-сенсор активируется при столкновении, текущая запись блокируется автоматически. Это нужно для того, чтобы избежать перезаписывания в циклической записи.

#### **Внимание:**





Функция обнаружения столкновения может быть настроена. Ищите в настройках функцию «G-сенсор».

#### 2. Ручная экстренная запись

Нажатие кнопки  в процессе записи блокирует текущий файл. После блокировки он не будет перезаписываться, когда активирована циклическая запись.

[WWW.VIOFO.RU](http://WWW.VIOFO.RU) – Официальный магазин в России.

## Воспроизведение видео

1. В режиме ожидания (без записи) нажмите кнопку  , чтобы перейти в плейлист.
2. Используйте кнопки со стрелками  для выбора видео, после чего нажмите кнопку  для воспроизведения.
3. Нажмите кнопку  для выхода.

### Внимание:

1. Фронтальная камера и камера заднего вида записывают видео в отдельные файлы.
2. Название файла фронтальной камеры выглядит как Year\_Date\_Time \_ \*\*\* F, камеры заднего вида – Year\_Date\_Time \_ \*\*\* R.
3. Разрешение обеих камер составляет 1080P / 30fps.
4. После отсоединения камеры заднего вида, разрешение фронтальной камеры автоматически переключается на 1080P @ 60fps.

## Определение движения

Включенная камера начнет запись при обнаружении любого движения в пределах своего поля обзора. Как только камера перестанет наблюдать движение в течение 60 секунд, она прекратит запись и вернется в режим «Обнаружение движения». Запись возобновится, если возникнет какое-либо новое движение.

### Внимание:

Не включайте «Обнаружение движения», если ваш автомобиль не припаркован. Если во время движения включено «Обнаружение движения», камера может начать записывать с перерывами.

## Режим PC

1. Подключите камеру к компьютеру, используя короткий мини-кабель USB (в комплекте).
2. Камера автоматически включится, и «Устройство хранения» отобразится на экране монитора.
3. Компьютер обнаружит «съёмный диск».

[WWW.VIOFO.RU](http://WWW.VIOFO.RU) – Официальный магазин в России.

4. В папке DCIM вы найдете две папки:

- Movie (файлы зацикленной видеозаписи), содержит подпапку RO (защищенные / заблокированные видеофайлы);
- Photo (снимки видео).
- Скопируйте на компьютер файлы, которые вам нужны.

### Режим PIP

Доступны четыре режима предварительного просмотра на ЖК-экране A129, а также с использованием Wi-Fi для подключенной камеры заднего вида.

### Внимание:

Режим Picture in picture (PIP) доступен только при подключении задней камеры.

Режим	Описание
Передний + задний (задний наложен)	Показывает превью видео обеих камер на LCD-дисплее, задняя камера расположена в верхнем левом углу дисплея.
Задний + передний (передний наложен)	Показывает превью видео обеих камер на LCD-дисплее, передняя камера расположена в верхнем левом углу дисплея.
Только передний	Отображается превью только фронтальной камеры
Только задний	Отображается превью только камеры заднего вида

### Без звука



Во время личного разговора в салоне автомобиля, нажмите кнопку , чтобы отключить запись звука (отключается микрофон).

### Обновление прошивки

Следуйте инструкциям по ссылке, чтобы обновить прошивку устройства:

<http://support.viofo.com/solution/folders/19000140970>

### Внимание:

Перед использованием карты Micro SD для обновления прошивки, отформатируйте карту. Это нужно для того, чтобы файлы на карте корректно записывались и воспроизводились.

[WWW.VIOFO.RU](http://WWW.VIOFO.RU) – Официальный магазин в России.

Также не отключайте питание камеры в процессе обновления прошивки, так как камера может перестать загружаться в дальнейшем.

## Настройки системы

**Разрешение:** Настройка разрешения видеозаписи записанных кадров.

Только фронтальная камера: 1920 \* 1080P 60FPS, 1920 \* 1080P 30FPS

Фронтальная камера и камера заднего вида: 1920 \* 1080P 30FPS

**Битрейт:** Вы можете задать битрейт для видео. Высокий битрейт может улучшить качество и плавность видео, в особенности при записи быстрых или высококонтрастных сцен. Использование режима с высоким битрейтом снижает время записи, доступное на вашей карте памяти. Использование низкого битрейта сэкономит место на карте и даст возможность записать больше.

**Источник видео в реальном времени:** фронтальная камера / камера заднего вида / режим PIP 1 / режим PIP 2.

**Циклическая запись:** ВЫКЛ/1/2/3/5/10 мин

Запись начнется на карту micro-SD автоматически, после включения устройства. Каждый записанный файл длится до трех минут; новые файлы заменяют самые старые автоматически, если память карты заполнена.

**WDR (Wide Dynamic Range):** Широкий динамический диапазон есть отношение самой яркой части изображения к самой темной. WDR позволяет камере записывать видео с почти идеальной экспозицией при разном освещении.

**Экспозиция:** Правильно отрегулировав значение EV (значение экспозиции), можно вести качественную съемку под разными источниками света. Показатель колеблется от -2,0 до +2,0. Вы можете настроить EV для передней и задней камеры отдельно. Значение по умолчанию - 0.0.

**Режим парковки:** Для использования режима парковки потребуется подключение камеры к транспортному средству с помощью проводного кабеля (не входит в комплектацию). Кабель должен установить профессиональный механик. Ваше транспортное средство будет под защитой в любое время, благодаря записи режима парковки. Запись включается при обнаружении движения или удара.

**Запись по интервалам:** Запись видео из кадров, отснятых с определенными временными интервалами. Это позволяет сэкономить память и ускорить время просмотра записанного видео. Режим отключен по умолчанию.

[WWW.VIOFO.RU](http://WWW.VIOFO.RU) – Официальный магазин в России.



**Обнаружение движения:** Камера начинает запись, если обнаружено движение перед ней. Как только камера перестанет фиксировать движение в радиусе обзора в течение 60 секунд, она прекратит запись и вернется в режим «Обнаружение движения». Камера начнет запись всякий раз, как движение возобновится.

**GPS:** Включить / выключить GPS-модуль. Используется для получения данных о местоположении в записанном видео. Если он отключен, ваша камера не будет измерять скорость и положение, и также перестанет синхронизировать время и дату. (Доступно только при подключении с сигналом GPS). Используйте «Dashcam Viewer» для воспроизведения видео и визуализации положения и скорости на вашем компьютере.

**Блок измерения скорости:** Доступны километры в час (КМН) и мили в час (МРН).

**G-Sensor:** G-сенсор измеряет силу удара и блокирует видео, записывавшееся в момент столкновения. Доступны настройки, позволяющие выбрать величину силы удара, необходимой для блокировки файла от перезаписи. Мы рекомендуем установить регулятор на «низкий» уровень.

**Wi-Fi:** ВКЛ-ВЫКЛ. Нажмите кнопку  и удерживайте в течение 3-5 секунд, чтобы включить Wi-Fi быстро.

**Bluetooth-контроллер:** ВКЛ-ВЫКЛ.

**Отметка даты:** Показывать время и дату записываемого видео.

**Отметка GPS:** отображать информацию о местоположении на записываемом видео.

**Запись аудио:** ВКЛ-ВЫКЛ микрофон. Это можно выполнить во время

записи, нажав кнопку 

**Заставка экрана:** Экран затухает по умолчанию после 3 минут записи. Вы можете отрегулировать временной интервал в меню.

**Дата / время:** Задать системную дату и время.

**Часовой пояс:** Установка текущего часового пояса для калибровки GPS даты и времени. Внимание: переход на летнее время настраивается вручную.

**Язык:** Выберите язык интерфейса – английский, традиционный китайский, французский и пр.

[WWW.VIOFO.RU](http://WWW.VIOFO.RU) – Официальный магазин в России.

**Звуковой сигнал:** ВКЛ-ВЫКЛ все звуки уведомлений.

**Частота:** Отрегулируйте, чтобы убрать мерцание и полосы в записываемом видео.

**Вращение изображения:** Переверните экран вверх дном – доступно для обеих камер.

**Форматирование:** операция удалит все данные на карте Micro SD. Внимание: После форматирования карты вся информация будет необратимо удалена. Обязательно сделайте до форматирования резервные копии всех файлов, которые вам нужны.

**Предупреждение о форматировании:** Задайте количество дней, спустя которое система будет предлагать форматирование.

**Заводские настройки:** Восстановить заводские настройки устройства.

**Номер автомобиля:** Отпечатать номер автомобиля на записываемом видео.

**Пользовательская отметка:** Задать пользовательский текст на видео.

**Версия прошивки:** Проверить текущую версию прошивки камеры.

## Просмотр и управление со смартфона

Приложение VIOFO позволяет управлять вашей камерой удаленно, используя смартфон. Вы можете полностью контролировать камеру, осуществлять предварительный просмотр в реальном времени, воспроизводить и записывать видео.

Включите Wi-Fi в меню или зажмите кнопку . Когда Wi-Fi включен, на ЖК-дисплее камеры отображается значок состояния Wi-Fi и пароль.

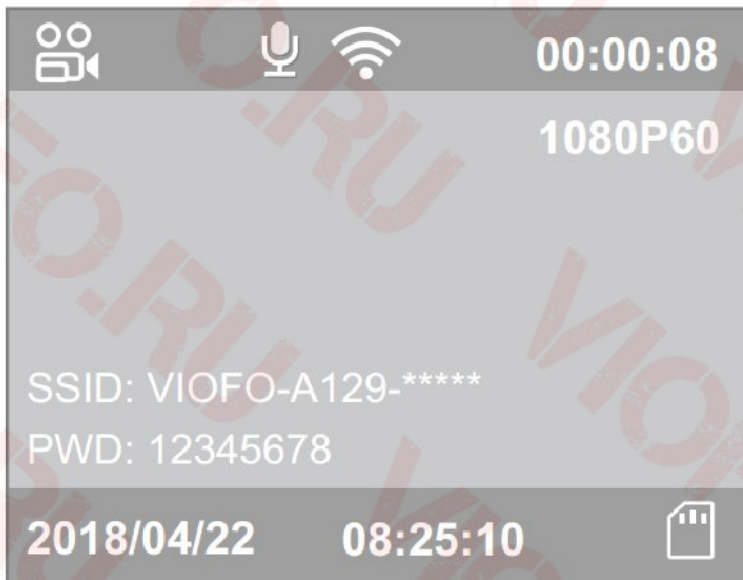

## Подключение камеры к смартфону

- Зайдите в магазин Google Play с устройства на базе Android, либо в App Store с устройства на базе iOS.
- Скачайте и установите приложение VIOFO
- Запустите приложение VIOFO
- Включите Wi-Fi в меню камеры или зажмите кнопку .
- Следуйте инструкциям по подключению камеры в приложении VIOFO.

[WWW.VIOFO.RU](http://WWW.VIOFO.RU) – Официальный магазин в России.

## Дистанционное управление через Bluetooth

Включите Bluetooth в меню и зажмите кнопку на пульте на 3 секунды для подключения к камере.

С помощью пульта дистанционного управления Bluetooth, установленного в любом удобном месте вашей приборной панели, вы можете безопасно защитить важные видеозаписи от перезаписи, не переставая смотреть на дорогу.

## Справка

### Заявление FCC

Данное оборудование было протестировано и признано соответствующим ограничениям для цифрового устройства класса В в соответствии с частью 15 правил FCC. Данные ограничения имеют место, чтобы обеспечить защиту от вредных помех при установке в местах присутствия человека. Это оборудование генерирует, использует и может излучать радиочастотную энергию и, если оно не установлено и не используется в соответствии с инструкциями, то может создавать вредные помехи для радиосвязи. Тем не менее, нет гарантии, что помехи не возникнут в конкретном случае установки. Если это оборудование мешает приему радио- или телевизионного сигнала, что можно проверить путем выключения и повторного включения устройства, пользователю нужно попробовать устранить помехи одним из перечисленных ниже способов:

- Изменить ориентацию или расположение приемной антенны;
- Увеличить расстояние между оборудованием и приемником;
- Подключить оборудование в выход на схеме, отличный от того, к которому подключен приемник;
- Обратиться за помощью к дилеру или опытному радио-/телетехнику.

### **Внимание:**

Любые вносимые изменения или модификации данного устройства, которые не были одобрены изготовителем, лишают вас прав на эксплуатацию оборудования.

Это устройство соответствует части 15 правил FCC. Эксплуатация разрешена в случае соблюдения двух условий:

- 1) данное устройство не генерирует вредные помехи;
- 2) устройство должно принимать любые полученные помехи, включая помехи, которые могут вызвать некорректную работу.

Компания Shenzhen Viofo Technology Co., Ltd заявляет, что данное периферийное устройство радиочастот соответствует основным требованиям и другим соответствующим положениям Директивы 1999/5 / ЕС.

[WWW.VIOFO.RU](http://WWW.VIOFO.RU) – Официальный магазин в России.

## Обслуживание клиентов:

12-месячная ограниченная гарантия

Техническая поддержка устройства на весь период работы

[support@viofo.ru](mailto:support@viofo.ru)

+7 (495) 199-26-34 (Россия) Пн-Пт 10:00-22:00, Сб 10:00-17:00

[support@viofo.com](mailto:support@viofo.com)

+86 755 8526 8909 (Китай) Пн-Пт 9:00-18:00

Официальный магазин в России:

[WWW.VIOFO.RU](http://WWW.VIOFO.RU)

Официальный магазин в Китае:

[WWW.VIOFO.COM](http://WWW.VIOFO.COM)

[WWW.VIOFO.RU](http://WWW.VIOFO.RU) – Официальный магазин в России.