

Робот-пылесос 360 серии S8

Информация о безопасности

- Перед использованием изделия ознакомьтесь со всеми инструкциями по безопасности и сохраните данное руководство для дальнейшего использования. Любые действия, выполняемые не так, как описано в данном руководстве, могут привести к серьезным травмам или повреждениям.
- **ПРЕДУПРЕЖДЕНИЕ**
- Этот прибор не предназначен для использования лицами (в том числе детьми) с ограниченными физическими, сенсорными или умственными способностями или лицами с недостаточным опытом и знаниями, кроме случаев, когда за ними обеспечен присмотр или они получили инструкцию по использованию. Необходимо присматривать за детьми, чтобы они не играли с прибором.
- Не оставляйте маленьких детей и домашних животных без присмотра во время работы устройства.
- Используйте данное изделие только с адаптером, шнуром питания, вилкой, аккумулятором и зарядной док-станцией, разрешенными производителем. Использование аксессуаров, не разрешенных производителем, может привести к возгоранию, выделению тепла, появлению дыма или взрыву изделия.
- Если робот-пылесос или какой-либо из его элементов поврежден, прекратите использование. Свяжитесь со службой поддержки клиентов Botslab для замены или покупки нового изделия. Разбирать, ремонтировать или модифицировать данное изделие имеют право только специалисты по ремонту, назначенные или уполномоченные компанией Botslab.
- Не ставьте на робот-пылесос какие-либо предметы и живых существ (включая детей и домашних животных).
- Используйте и храните данное изделие только в сухом помещении при температуре от 0 °C до 40 °C.
- Обязательно отключайте робота от зарядной док-станции перед чисткой или обслуживанием.
- Не прикасайтесь к роботу или зарядной док-станции мокрыми руками и не протирайте изделие влажной тканью.
- Не мойте робота или зарядную док-станцию под проточной водой.
- В целях безопасности не используйте изделие в подвесных зонах (например, на чердаке, на открытом балконе, на верхней части мебели), не огражденных барьерами.
- Устанавливайте станция самоочистки на расстоянии не менее 1,5 м от лестниц, других открытых мест и источников тепла (например, обогревателей).
- Чтобы предотвратить короткое замыкание батареи, избегайте контакта клемм с металлическими предметами и погружения батареи в жидкость. Не подвергайте батарею механическим ударам.
- Периодически проверяйте батарею на отсутствие повреждений и утечки. Не заряжайте поврежденные или протекающие батареи, не допускайте попадания жидкости на кожу или в глаза. При попадании жидкости на кожу или в глаза промойте пораженный участок большим количеством воды и обратитесь за медицинской помощью.

- Для перезарядки аккумулятора используйте только съемный блок питания, поставляемый вместе с данным прибором.
- Этот прибор содержит аккумуляторы, замену которых могут производить только квалифицированные работники.
- **ОСТОРОЖНО!**
- Данное изделие используется для мытья полов в домашних условиях. Оно не предназначено для работы на открытом воздухе (например, на открытом балконе), на других поверхностях, кроме пола (например, на диване), а также в коммерческих или промышленных помещениях.
- Перед включением изделия поднимите жалюзи или занавески и уберите шнуры питания, чтобы они не мешали работе пылесоса.
- Также убирайте с пола хрупкие предметы (например, вазы), чтобы робот не повредил их во время уборки.
- Щетка для чистки пылесоса должна храниться в недоступном для детей месте.
- Следите за тем, чтобы волосы, пальцы и другие части тела не приближались к отверстию для всасывания пыли во время работы робота.
- Не используйте данное изделие для уборки острых предметов (например, стекла и железных гвоздей).
- Не используйте изделие для уборки горящих или дымящихся предметов (например, окурков).

• **ВНИМАНИЕ!**

- Не используйте изделие в комнате, где спят младенцы или маленькие дети.
- Робот-пылесос не полностью очищает ковры с высоким ворсом и некоторые виды темных ковров.
- Не используйте бампер или верхнюю крышку в качестве ручки для переноски.
- Не включайте функцию влажной уборки на ковре или на мебельных поверхностях.
- Использование робота в помещении с прямым солнечным светом или отражающими объектами может повлиять на качество очистки.
- После распаковки в резервуаре для воды или на выпускных отверстиях могут быть следы от капель или воды, которые остались после испытания резервуара, проводимого на заводе перед отправкой, и являются нормой. Это не влияет на использование изделия.
- При необходимости перевозки убедитесь, что робот выключен. Рекомендуется использовать оригинальную упаковку.
- Перед длительным неиспользованием полностью зарядите робота, выключите и поместите в прохладное сухое место. Чтобы избежать чрезмерной разрядки батареи, заряжайте робота не реже одного раза в три месяца.
- В районах с частыми грозами рекомендуется использовать дополнительную защиту от повышения напряжения. Желательно защитить зарядную док-станцию сетевым фильтром на случай сильной грозы.
- Используйте робот-пылесос только в соответствии с данным руководством. Пользователь несет исключительную ответственность за любые убытки или травмы, вызванные неправильным использованием изделия.

• **ПЕРЕРАБОТКА И УТИЛИЗАЦИЯ**

- Перед утилизацией или переработкой данного изделия отсоедините его от станции самоочистки, выключите и извлеките аккумулятор.
- Поместите аккумулятор в герметичный полиэтиленовый пакет и утилизируйте в соответствии с местными экологическими нормами.
- Категорически запрещается сжигать данное изделие, даже если оно сильно повреждено.

Информация о лазере:

- Все лазерные датчики соответствуют стандарту МЭК60825 для лазерной продукции класса 1 и не создают опасного излучения.
- Стандарт исполнения: МЭК60335.

Обзор изделия

Технические характеристики

Робот	
Размеры	340 x 340 x 95 mm
Вес изделия	3.75±0.1 кг
Емкость батареи	4700 мАч
Номинальное напряжение	14.8 В
Номинальная мощность	30 Вт

Станция самоочистки	
Размеры	220 x 180 x 380 mm
Номинальная мощность	950 Вт
Номинальная производительность	24 В \equiv 1.5 А

Комплект поставки
Основной блок, пылесборник и резервуар для воды, крепление для микрофибры, тряпка из микрофибры, станция самоочистки, мешки для пыли, маленькая щетка для чистки пылесоса, руководство пользователя



Переключатель питания

- Нажмите «I», чтобы перевести в положение ВКЛ
- Нажмите «O», чтобы перевести в положение ВЫКЛ

Кнопка «Зарядка»

- Для запуска/остановки зарядки нажмите эту кнопку и сразу отпустите

кнопка «ОЧИСТКА»

- Короткое нажатие для запуска/паузы/возобновления уборки

Примечания:

После включения робота нажмите кнопки + и удерживайте в течение 3 секунд, чтобы сбросить Wi-Fi.

Вид сверху

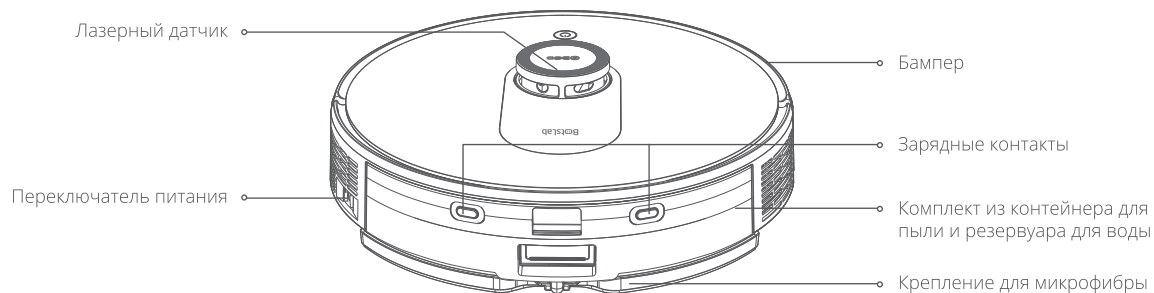

Вид снизу

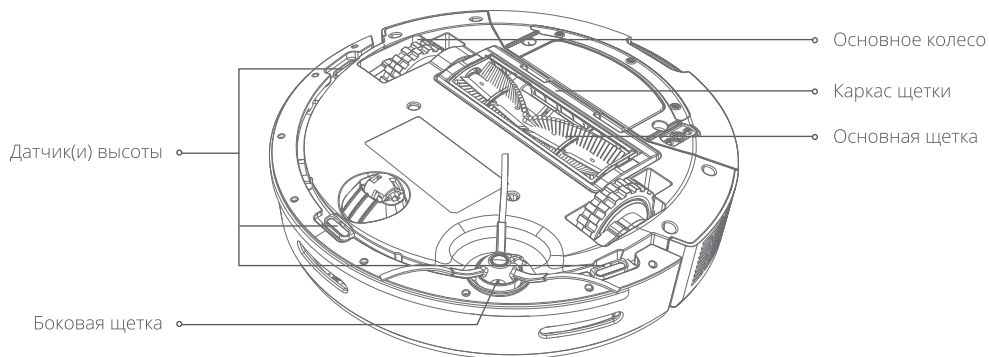

Комплект из контейнера для пыли и резервуара для воды

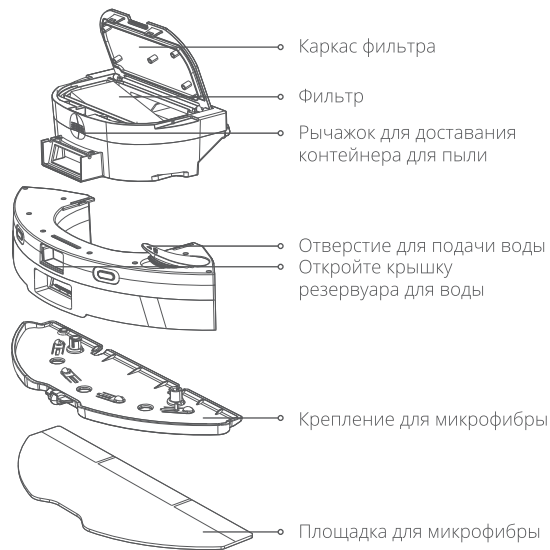

Станция самоочистки

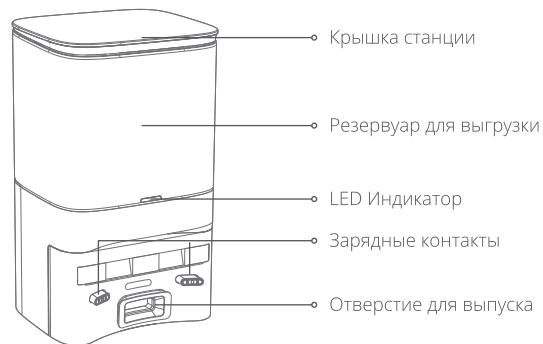

Вид спереди

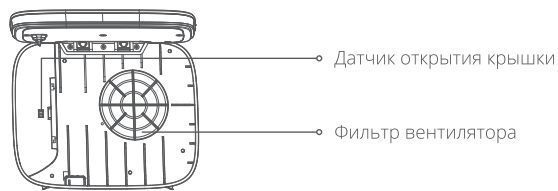

Вид снизу

- ❗ Полное наполнение резервуара для воды может повлиять на способность подъема.
- ❗ Не помещайте в резервуар для воды мощное средство, дезинфицирующие вещества или другие химические вещества.

Руководство по монтажу

1. Поместите станцию самоочистки на горизонтальную твердую поверхность и подключите к источнику питания.

Примечания:

- Подготовьте дополнительный кабель, чтобы предотвратить растяжение роботом во время уборки.
- Расположите её таким образом, чтобы вокруг было свободное место — по 1 метру с обеих сторон и 1,5 метра перед станцией, и убедитесь, что в этой области нет предметов или ярко освещенных зон.
- Убедитесь, что станция самоочистки находится на расстоянии не менее 1,5 метров от лестниц, других открытых мест и источников тепла (например, обогревателей).
- Не размещайте станцию самоочистки на коврах и старайтесь не перемещать ее. Если переместить станцию самоочистки, робот может потерять ориентацию или удалить текущую карту. Если это произойдет, то информация на карте (запретные зоны, названия комнат и пр.) может быть утеряна. Во время следующей уборки робот создаст и сохранит новую карту.

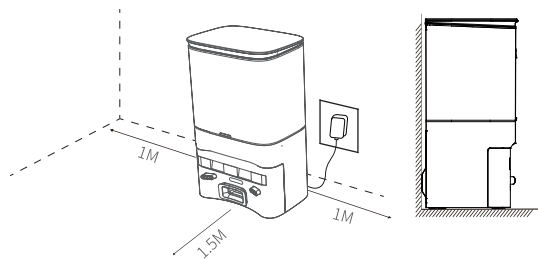

2. Откройте, подняв крышку станции, и вставьте мешок для пыли в определенное отверстие. Закройте, нажав на крышку.

Примечания:

- После включения питания индикатор загорится сплошным белым светом, указывая на то, что мешок для пыли на месте.
- Не используйте поврежденные мешки для пыли, так как при этом может повредиться вентилятор станции самоочистки.

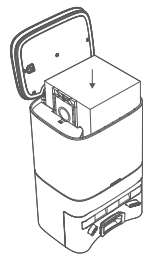

3. Поставьте робота на пол и удалите обе защитные полосы за бампером.

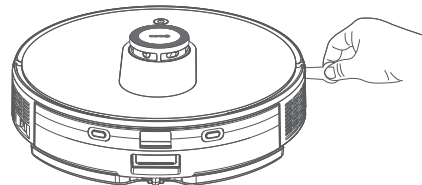

4. Включение и зарядка.

Поверните главный выключатель на правой стороне робота в положение «I».

Способ 1: Нажмите и удерживайте кнопку  3 секунды, чтобы включить робота.

Способ 2: Подключите робота к станции самоочистки и совместите зарядные контакты. Индикатор питания на док-станции погаснет, а робот автоматически включится и начнет зарядку.

Примечания:

- Периодически очищайте зарядные контакты робота и станции самоочистки от загрязнений.
- Робот не может быть включен, когда батарея разряжена, и он автоматически включится, когда начнет заряжаться.
- Обеспечьте постоянное подключение питания к станции самоочистки.
- Если робот начинает уборку не со станции, то ему может потребоваться больше времени для стыковки. Если станция недоступна, робот после уборки вернется в исходное положение.

5. Если в помещении есть подвесная зона (балкон, лестница и пр.), для безопасной работы устройству необходимо создать физический барьер, которые не позволит ему попасть в эту зону. Настоятельно рекомендуется создавать в приложении запретные зоны или запретные линии для таких зон.

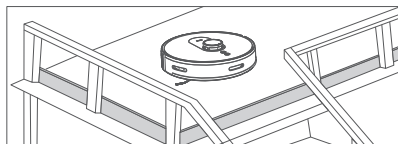

6. Загрузка приложения для мобильного телефона

Способ 1: Найдите приложение «Botslab» в Google Play или App Store и загрузите его.

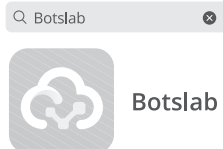

Способ 2: Отсканируйте приведенный ниже QR-код с помощью камеры мобильного телефона или любого приложения для сканирования QR-кода, чтобы загрузить приложение Botslab.



7. Добавление робота в приложение

- Выполните инструкции по настройке сети, чтобы приложение смогло найти вашего робота.
- Затем выполните пошаговые инструкции в приложении, чтобы привязать робота к своей учетной записи.

Примечание:

- Внимательно ознакомьтесь с инструкциями по эксплуатации в разделе «Мои» в приложении и не стесняйтесь обращаться к нам, если у вас возникли какие-либо вопросы или комментарии.

Состояние индикатора

Робот

- Синий: робот заряжен полностью или очистка выполнена;
- Медленно мигающий синий: робот заряжается;
- Мигающий синий: робот выполняет сопряжение;
- Красный: низкий заряд;
- Мигающий красный: у робота заканчивается заряд.

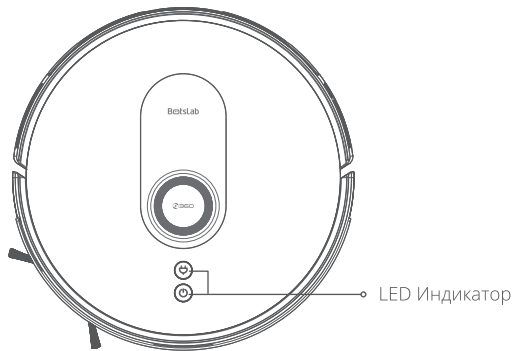

Станция самоочистки

- Белый: станция подключена, робот не на станции;
- Выключается: робот заряжается;
- Мигающий белый: робот успешно подключен или станция начала/завершила выгрузку мусора;
- Красный: мешок для выгрузки или крышка станции не на месте;
- Мигающий красный: ошибка выгрузки мусора или неправильная работа.

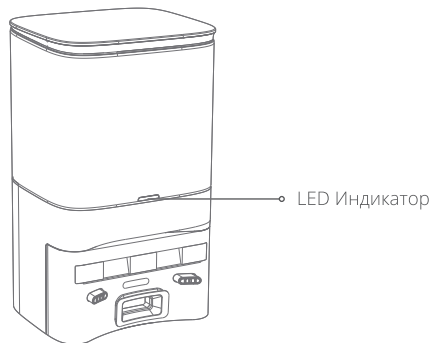

- 1 Если время уборки превышает 5 минуты, и успешно выполнена автоматическая подзарядка, то станция начнет сбор мусора автоматически.

Послепродажное обслуживание

См. Декларацию соответствия ЕС здесь:

<https://www.botslab.com/certifications/robot/s8plus.html>

Содержание гарантии

Название	Содержание гарантии	Период
Робот	Робот (со встроенным аккумулятором)	1 год
Принадлежности	Станция самоочистки	1 год
Расходные материалы	Основная щетка, боковая щетка, каркас щетки, фильтр, контейнер для пыли и резервуар для воды, крепление для микрофибры, тряпка из микрофибры, мешок для пыли, маленькая щетка для чистки пылесоса	/

i Гарантия может отличаться в зависимости от разных стран, см. местное законодательство и информацию из продавцы.

Исключения и ограничения

1. Ремонт изделия без разрешения производителя, неправильное использование, поломка, отсутствие ухода, намокание или повреждения в результате столкновения, модификация, использование неразрешенных аксессуаров.
2. Срок гарантии истек.
3. Повреждение вызвано обстоятельствами непреодолимой силы.
4. Дефекты изделия и расходных материалов, возникшие по вине владельца или пользователя.

Контакты

Официальный сайт: www.botslab.com

Служба поддержки клиентов: service@botslab.com



@Botslabofficial