

Koffiezetapparaat met koffiemolen • Machine à café avec moulin • Cafetera con molinillo
Macchina per il caffè con macinatore • Coffee machine with grinder
Ekspres do kawy z młynkiem • Kávégép darálóval • Кофемашина с кофемолкой
ماكينة تحضير القهوة مزودة بمطحنة



Bedienungsanleitung / Garantie

Gebruiksaanwijzing • Mode d'emploi • Manual de instrucciones
Istruzioni per l'uso • Instruction Manual • Instrukcja obsługi / Gwarancja
Használati utasítás • Руководство по эксплуатации • دليل التعليمات



DEUTSCH

Inhalt

Übersicht der Bedienelemente	Seite	3
Bedienungsanleitung	Seite	4
Technische Daten	Seite	9
Garantie	Seite	10
Entsorgung	Seite	10

NEDERLANDS

Inhoud

Overzicht van de bedieningselementen	Pagina	3
Gebbruiksaanwijzing	Pagina	11
Technische gegevens	Pagina	16
Verwijdering	Pagina	16

FRANÇAIS

Sommaire

Liste des différents éléments de commande	Page	3
Mode d'emploi	Page	17
Données techniques	Page	22
Élimination	Page	22

ESPAÑOL

Indice

Indicación de los elementos de manejo	Página	3
Manual de instrucciones	Página	23
Datos técnicos	Página	28
Eliminación	Página	28

ITALIANO

Indice

Elementi di comando	Pagina	3
Istruzioni per l'uso	Pagina	29
Dati tecnici	Pagina	34
Smaltimento	Pagina	34

ENGLISH

Contents

Overview of the Components	Page	3
Instruction Manual	Page	35
Technical Data	Page	40
Disposal	Page	40

JĘZYK POLSKI

Spis treści

Przegląd elementów obsługi	Strona	3
Instrukcja obsługi	Strona	41
Dane techniczne	Strona	46
Warunki gwarancji	Strona	46
Uzuwanie	Strona	47

MAGYARUL

Tartalom

A kezelőelemek áttekintése	Oldal	3
Használati utasítás	Oldal	48
Műszaki adatok	Oldal	53
Selejtezés	Oldal	53

РУССКИЙ

Содержание

Обзор деталей прибора	стр.	3
Руководство по эксплуатации	стр.	54
Технические данные	стр.	59
Утилизация	стр.	59

العربية

المحتويات

3 صفحة	نظرة عامة على المكونات
64 صفحة	دليل التعليمات
60 صفحة	البيانات الفنية
60 صفحة	التخلص من الجهاز

DEUTSCH

NEDERLANDS

FRANÇAIS

ESPAÑOL

ITALIANO

ENGLISH

JEZYK POLSKI

MAGYARUL

РУССКИЙ

العربية

Übersicht der Bedienelemente

Overzicht van de bedieningselementen • Liste des différents éléments de commande
Indicación de los elementos de manejo • Elementi di comando • Overview of the Components
Przegląd elementów obsługi • A kezelőelemek áttekintése
Обзор деталей прибора • نظرة عامة على المكونات

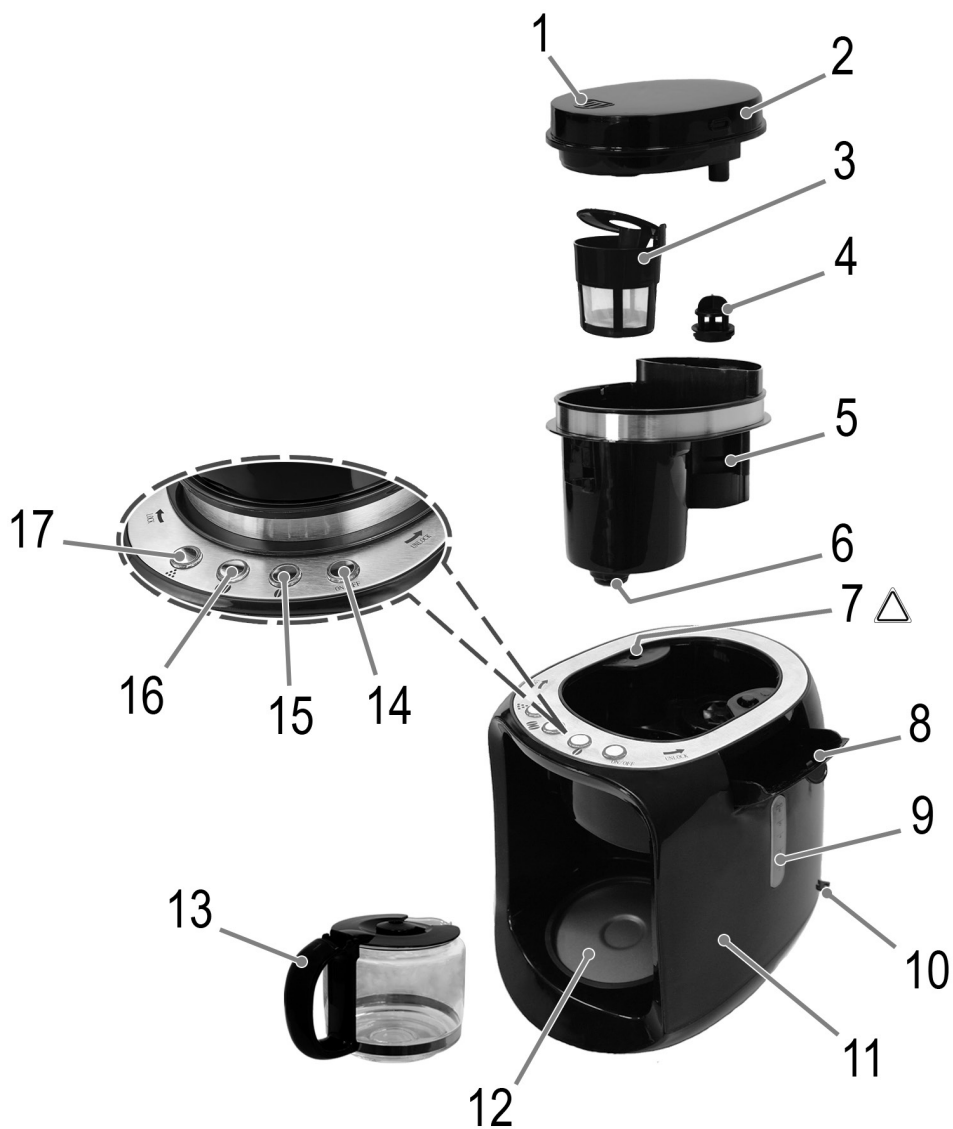

Bedienungsanleitung

Vielen Dank, dass Sie sich für unser Produkt entschieden haben. Wir wünschen Ihnen viel Freude mit dem Gerät.

Symbole in dieser Bedienungsanleitung

Wichtige Hinweise für Ihre Sicherheit sind besonders gekennzeichnet. Beachten Sie diese Hinweise unbedingt, um Unfälle und Schäden am Gerät zu vermeiden:

WARNUNG:

Warnt vor Gefahren für Ihre Gesundheit und zeigt mögliche Verletzungsrisiken auf.

ACHTUNG:

Weist auf mögliche Gefährdungen für das Gerät oder andere Gegenstände hin.

HINWEIS:

Hebt Tipps und Informationen für Sie hervor.

Allgemeine Hinweise

Lesen Sie vor Inbetriebnahme dieses Gerätes die Bedienungsanleitung sehr sorgfältig durch und bewahren Sie diese inkl. Garantieschein, Kassenbon und nach Möglichkeit den Karton mit Innenverpackung gut auf. Falls Sie das Gerät an Dritte weitergeben, geben Sie auch die Bedienungsanleitung mit.

- Benutzen Sie das Gerät ausschließlich für den privaten und den dafür vorgesehenen Zweck. Dieses Gerät ist nicht für den gewerblichen Gebrauch bestimmt.
- Benutzen Sie das Gerät nicht im Freien. Halten Sie es vor Hitze, direkter Sonneneinstrahlung, Feuchtigkeit (auf keinen Fall in Flüssigkeiten tauchen) und scharfen Kanten fern. Benutzen Sie das Gerät nicht mit feuchten Händen. Bei feucht oder nass gewordenem Gerät sofort den Netzstecker ziehen.
- Schalten Sie das Gerät aus und ziehen Sie immer den Stecker aus der Steckdose (ziehen Sie am Stecker, nicht am Kabel), wenn Sie das Gerät nicht benutzen, Zubehörteile anbringen, zur Reinigung oder bei Störung.
- Betreiben Sie das Gerät **nicht** unbeaufsichtigt. Sollten Sie den Raum verlassen, schalten Sie das Gerät immer aus. Ziehen Sie den Stecker aus der Steckdose.
- Das Gerät und das Netzkabel müssen regelmäßig auf Zeichen von Beschädigungen untersucht werden. Wird eine Beschädigung festgestellt, darf das Gerät nicht mehr benutzt werden.
- Verwenden Sie nur Original-Zubehör.
- Zur Sicherheit Ihrer Kinder lassen Sie keine Verpackungsteile (Plastikbeutel, Karton, Styropor, etc.) erreichbar liegen.

WARNUNG:

Lassen Sie kleine Kinder nicht mit Folie spielen.
Es besteht Erstickungsgefahr!

Spezielle Sicherheitshinweise für dieses Gerät

WARNUNG: Verbrennungsgefahr!

- Die Warmhalteplatte und die Kanne werden sehr heiß. Fassen Sie die Glaskanne nur am Handgriff an. Auch nach der Anwendung verfügt die Oberfläche der Warmhalteplatte noch über Restwärme.
- Öffnen Sie während des Kochvorgangs niemals den Wassertankdeckel.

ACHTUNG:

Dieses Gerät ist nicht dazu bestimmt, bei der Reinigung in Wasser eingetaucht zu werden. Beachten Sie die Anweisungen, die wir Ihnen im Kapitel „Reinigung“ dazu geben.

- Betreiben Sie das Gerät nur auf einer ebenen Arbeitsfläche.

- Benutzen Sie das Gerät nur, wenn Wasser im Wasserbehälter eingefüllt ist.
- Bewegen Sie das Gerät nicht, wenn es in Betrieb ist.
- Das Gerät ist bei nicht vorhandener Aufsicht und vor dem Zusammenbau, dem Auseinandernehmen oder Reinigen stets vom Netz zu trennen.
- Manipulieren Sie keine Sicherheitsschalter!
- Dieses Gerät darf nicht von Kindern benutzt werden.
- Das Gerät und seine Anschlussleitung sind von Kindern fernzuhalten.
- Kinder dürfen nicht mit dem Gerät spielen.
- Geräte können von Personen mit eingeschränkten körperlichen, sensorischen oder geistigen Fähigkeiten oder mit mangelnder Erfahrung und mangelnden Kenntnissen benutzt werden, wenn sie beaufsichtigt oder bezüglich des sicheren Gebrauchs des Gerätes unterwiesen wurden und die damit verbundenen Gefahren verstanden haben.
- Reparieren Sie das Gerät nicht selbst, sondern suchen Sie einen autorisierten Fachmann auf. Wenn die Netzanschlussleitung dieses Gerätes beschädigt wird, muss sie durch den Hersteller oder seinen Kundendienst oder eine ähnlich qualifizierte Person ersetzt werden, um Gefährdungen zu vermeiden.
- Beachten Sie das nachfolgende Kapitel „Bestimmungsgemäßer Gebrauch“. Der Missbrauch zu anderen Zwecken kann Verletzungen zur Folge haben.

Bestimmungsgemäßer Gebrauch

- Dieses Gerät dient zum Mahlen von gerösteten Kaffeebohnen und Kochen von gemahlenem Bohnenkaffee.
- Benutzen Sie das Gerät nur in trockenen Innenräumen.

- Es ist für den Gebrauch im Haushalt und ähnlichen Anwendungsbereichen vorgesehen wie z. B.:
 - in Personalküchen von Läden, Büros und anderen gewerblichen Bereichen;
 - von Gästen in Hotels, Motels und anderen Wohneinrichtungen.
- Es ist **nicht** für die Anwendung in landwirtschaftlichen Anwesen oder Frühstückspensionen bestimmt.





Auspacken des Gerätes

1. Nehmen Sie das Gerät aus seiner Verpackung.
2. Entfernen Sie sämtliches Verpackungsmaterial, wie Folien, Füllmaterial, Kabelhalter und Kartonverpackung.
3. Eventuell sind empfindliche Flächen mit Folie geschützt. Entfernen Sie diese Folien.
4. Prüfen Sie den Lieferumfang auf Vollständigkeit.
5. Sollte der Verpackungsinhalt unvollständig oder Beschädigungen feststellbar sein, nehmen Sie das Gerät nicht in Betrieb. Bringen Sie es umgehend zum Händler zurück.

HINWEIS:

Am Gerät können sich noch Staub oder Produktionsreste befinden. Wir empfehlen Ihnen, das Gerät wie unter „Reinigung“ beschrieben zu säubern.

Übersicht der Bedienelemente / Lieferumfang

- 1 Dampfaustrittsöffnung
 - 2 Abdeckung (Mahlwerk / Brühkopf)
 - 3 Permanentfilter-Einsatz
 - 4 Mahleinsatz
 - 5 Bohnen- / Kaffeepulverbehälter / Brühkopf
 - 6 Nachtropfsicherung
 - 7 Öffnung über dem Sicherheitsschalter
-  **ACHTUNG: Wichtig!**
Achten Sie vor dem Aufsetzen der Abdeckung darauf, dass keine Kaffeebohne / Kaffeepulver auf der Öffnung liegt.
- 8 Wassertankdeckel
 - 9 Wasserstandsanzeige
 - 10 Öse für die Aufbewahrung des Reinigungspinsels
 - 11 Grundgerät
 - 12 Warmhalteplatte
 - 13 Glaskanne mit Deckel
 - 14 **ON/OFF** Taste (mit Kontrollleuchte)
 - 15  Taste (mit Kontrollleuchte)
 - 16  Taste (mit Kontrollleuchte)
 - 17  Taste (mit Kontrollleuchte)

Ohne Abbildung

Messlöffel
Reinigungspinsel

Anwendungshinweise

Standort

- Stellen Sie den Kaffeeautomaten auf eine feste und ebene Oberfläche. Stellen Sie das Gerät so auf, dass es nicht kippen kann.
- Stellen Sie das Gerät nicht direkt neben einem Gas- oder Elektroherd oder einer anderen Wärmequelle auf.

Hinweis zum Kochvorgang

Abhängig vom Mahlgrad und Menge nimmt das Kaffeepulver während des Kochvorgangs Wasser auf. Dadurch weicht die Menge des fertigen Kaffees von der eingefüllten Wassermenge ab.

Europäische Maßgaben zur Energieeinsparung

HINWEIS:

Die europäische Richtlinie 2009/125/EG (Ökodesign) bündelt Maßnahmen zur Energieersparnis.

Für Kaffeeautomaten gilt: Die Warmhaltephase wird auf maximal 40 Minuten begrenzt. Das Gerät schaltet sich anschließend automatisch aus.



Sie profitieren von der erhöhten Sicherheit und einem geringeren Stromverbrauch.

Elektrischer Anschluss

1. Prüfen Sie, ob die Netzspannung, die Sie benutzen wollen, mit der des Gerätes übereinstimmt. Die Angaben hierzu finden Sie auf dem Typenschild am Gerät.
2. Schließen Sie das Netzkabel an eine vorschriftsmäßig installierte Schutzkontakt-Steckdose an. Die Kontrollleuchte in der **ON/OFF** Taste blinkt kurz auf.

Funktionstasten

Die Kontrollleuchte in der Taste zeigt die Funktion an.

Taste	Kontrollleuchte	Funktion
ON/OFF	Blinkt	Gerät eingeschaltet; Funktion wählen
	Leuchtet	Ausgewählte Funktion aktiv
	Leuchtet	Kaffeebohnen für 2-3 Tassen mahlen
	Leuchtet	Kaffeebohnen für 4-6 Tassen mahlen
	Leuchtet	Kaffee brühen mit Kaffeepulver

Kaffeebohnen

ACHTUNG:

Verwenden Sie zum Mahlen ausschließlich geröstete Kaffeebohnen. Rohe, gefrorene oder in Flüssigkeit eingelegte Kaffeebohnen können das Mahlwerk beschädigen.

Auswahl der Kaffeebohnenmenge

Der Bohnenbehälter fasst ca. 40 g. Wie viele Kaffeebohnen Sie mahlen, hängt von Ihren Vorlieben ab. Die Sorte und Röstung der Kaffeebohnen beeinflussen zusätzlich den Geschmack.

- Füllen Sie nur die Menge Kaffeebohnen in das Mahlwerk, die Sie für einen Kochvorgang brauchen.
- Wir empfehlen ca. 6-7 g Kaffeebohnen für eine Tasse Wasser (100 ml).

Inbetriebnahme

Vor dem ersten Aufbrühen von Kaffee nehmen Sie das Gerät 2-mal nur mit sauberem Wasser in Betrieb. Dies entfernt Staub, der sich während des Transports innen angesammelt haben könnte. Gehen Sie vor wie unter „Bedienung“ beschrieben.

Bedienung

1. Klappen Sie den Wassertankdeckel auf.
2. Füllen Sie entsprechend der gewünschten Tassenzahl kaltes Wasser in den Wasserbehälter. Den Wasserstand können Sie an der Skala im Wassertank ablesen.

HINWEIS:

Zum Befüllen des Wassertanks können Sie die Kanne zur Hilfe nehmen.

ACHTUNG:

Überfüllen Sie den Tank nicht! Füllen Sie nicht über die Marke MAX hinaus. Auf der Rückseite des Wassertanks befindet sich eine Überlauföffnung.

3. Schließen Sie den Wassertankdeckel. Er muss einrasten.

4. Ziehen Sie die Abdeckung nach oben ab.
5. Achten Sie darauf, dass der Permanentfilter-Einsatz eingesetzt ist.
6. Kaffee brühen mit Kaffeebohnen:
Füllen Sie die passende Menge Kaffeebohnen hinten in den Bohnenbehälter. Füllen Sie nicht über die Marke MAX hinaus.

Kaffee brühen mit Kaffeepulver:

Füllen Sie die passende Menge Kaffeepulver vorne in den Kaffeepulverbehälter bzw. in den Permanentfilter-Einsatz.

7.  **ACHTUNG: Wichtig!**

Achten Sie vor dem Aufsetzen der Abdeckung darauf, dass keine Kaffeebohne / Kaffeepulver auf der Öffnung (7) vom Sicherheitsschalter liegt.

Setzen Sie die Abdeckung wieder auf.

8. Stellen Sie die Kanne auf die Warmhalteplatte.

ACHTUNG: Nachtrropsicherung

Ihr Gerät verfügt über eine Nachtrropsicherung. Sie schließt, wenn die Kanne entnommen wird. Dies verhindert, dass Kaffee auf die Warmhalteplatte tropft, wenn sich noch Wasser im Filterbereich befindet.

- Stellen Sie sicher, dass sich der Deckel auf der Kanne befindet. Durch ihn wird die Nachtrropsicherung geöffnet.
- Befindet sich noch Wasser im Tank, stellen Sie die Kanne rechtzeitig wieder unter. Das Wasser könnte sonst überlaufen.

9. Drücken Sie die **ON/OFF** Taste, um das Gerät betriebsbereit zu schalten. Die Kontrollleuchte in der Taste blinkt.
10. Wählen Sie die passende Funktion mit der entsprechenden Funktionstaste aus. Beide Kontrollleuchten leuchten.

HINWEIS:

Ca. 35 Minuten nach dem Brühen schaltet sich das Gerät automatisch ab.

Der Kaffee ist fertig

- Nachdem kein Kaffee mehr durch den Filter läuft, können Sie die Kanne entnehmen.
- Schalten Sie das Gerät aus.
- Möchten Sie den restlichen Kaffee warmhalten? Lassen Sie das Gerät bis zum Ende der Warmhaltephase eingeschaltet. Möchten Sie den Kaffee auch nach der Warmhaltephase warmhalten, schütten Sie den restlichen Kaffee in eine Isolierkanne um.
- Reinigen Sie das Gerät nach **jedem** Gebrauch! Gehen Sie vor, wie unter „Reinigung“ beschrieben.

WICHTIGER HINWEIS:

Der Bohnenbehälter eignet sich nicht als Vorratsbehälter! Entleeren Sie ihn nach jedem Gebrauch.

Betrieb beenden

- Um das Gerät auszuschalten oder den Mahl-/Brühvorgang vorzeitig zu beenden, drücken Sie die **ON/OFF** Taste. Die Kontrollleuchte blinkt für ca. 30 Sekunden. Anschließend schaltet sich das Gerät aus.
- Ziehen Sie den Netzstecker aus der Steckdose.
- Reinigen Sie das Gerät nach **jedem** Gebrauch!

Entkalken

Eine Entkalkung wird nötig, wenn die Zubereitungszeit wesentlich zunimmt.

- Verwenden Sie zum Entkalken nur handelsübliche Entkalkungsmittel auf Zitronensäurebasis.
- Dosieren Sie, wie auf der Verpackung oder Beipackzettel angegeben.

WARNUNG:

- Kochen Sie danach 3-4-mal frisches Wasser auf, um Rückstände des Entkalkungsmittels auszuspülen.
- Verwenden Sie kein Kaffeepulver!
- Dieses Wasser **nicht** als Trinkwasser verwenden.

Reinigung

WARNUNG:

- Ziehen Sie vor der Reinigung immer den Netzstecker und warten Sie, bis das Gerät abgekühlt ist.
- Tauchen Sie das Gerät nicht in Wasser. Es könnte zu einem elektrischen Schlag oder Brand führen.

ACHTUNG:

- Benutzen Sie keine Drahtbürste oder andere scheuernde Gegenstände.
- Benutzen Sie keine scharfen oder scheuernden Reinigungsmittel.

- Anhaftendes Pulver im Mahlwerk lösen Sie mit dem Reinigungspinsel. Um die Reste von Kaffeepulver aus dem Mahlwerk zu entfernen, nehmen Sie einen Staubsauger zur Hilfe.

Gerät für die Reinigung demontieren

1. Lassen Sie das Gerät nach dem Gebrauch zuerst kurz abkühlen.
2. Ziehen Sie die Abdeckung nach oben ab und lassen Sie das Gerät vollständig abkühlen.
3. Entnehmen Sie den Permanentfilter-Einsatz.
4. Drehen Sie den Mahleinsatz eine kleine Drehung entgegen dem Uhrzeigersinn, in Richtung UNLOCK. Nehmen Sie ihn heraus.
5. Um den Bohnen-/Kaffeepulverbehälter / Brühkopf zu entnehmen, schieben Sie diesen in Richtung . Ziehen Sie ihn nach oben ab.

Grundgerät, Abdeckung

- Die Außenseite des Gerätes reinigen Sie nach Bedarf mit einem leicht feuchten Tuch – ohne Zusatzmittel.
- Nehmen Sie evtl. übergetretenen Kaffeesatz vom inneren Gehäuse mit einem Papiertuch auf. Wischen Sie mit einem feuchten Tuch nach.

Glaskanne mit Deckel, Permanentfilter-Einsatz, Messlöffel

Reinigen Sie die Teile in gewohnter Weise in einem Spülbad. Benutzen Sie ggf. eine weiche Bürste.

Mahleinsatz, Bohnen-/Kaffeepulverbehälter / Brühkopf

Reinigen Sie diese Teile unter fließendem Wasser.

Gerät nach der Reinigung montieren

Lassen Sie alle Teile nach der Reinigung an der Luft vollkommen trocknen, bevor Sie das Gerät wieder montieren.

1. Setzen Sie den Bohnen-/Kaffeepulverbehälter / Brühkopf wieder leicht schräg ein. Schieben Sie ihn bis zum Anschlag in Richtung .
2. Setzen Sie den Mahleinsatz wieder ein. Drehen Sie ihn eine kleine Drehung in Richtung LOCK fest.
3. Setzen Sie den Permanentfilter-Einsatz ein.
4. Setzen Sie die Abdeckung wieder auf.

Aufbewahrung

- Reinigen Sie das Gerät wie beschrieben und lassen Sie es vollständig trocknen.
- Wir empfehlen, das Gerät in der Original-Verpackung aufzubewahren, wenn Sie es über einen längeren Zeitraum nicht benutzen möchten.
- Lagern Sie das Gerät immer außerhalb der Reichweite von Kindern an einem gut belüfteten und trockenen Ort.

Störungsbehebung

Störung	Mögliche Ursache	Abhilfe
Das Gerät ist ohne Funktion.	Das Gerät hat keine Stromversorgung.	Überprüfen Sie die Steckdose mit einem anderen Gerät.
		Setzen Sie den Netzstecker richtig ein.
		Kontrollieren Sie die Haussicherung.
	Das Gerät ist mit Sicherheitsschaltern versehen. Diese verhindern das Einschalten ohne aufgesetzte Abdeckung.	Kontrollieren Sie den richtigen Sitz der Abdeckung.
	Der Überhitzungsschutz ist aktiviert. Der Motor ist zu heiß.	Lassen Sie das Gerät für mindestens 20 Minuten abkühlen, bevor Sie neu starten.
	Das Gerät ist defekt.	Wenden Sie sich an unseren Service oder an einen Fachmann.
Rückstau im Filter: Der Kaffeesatz tritt über den Filterrand.	Die Nachtropfsicherung ist geschlossen: Die Kanne steht nicht auf der Warmhalteplatte oder der Deckel befindet sich nicht auf der Kanne.	1. Schalten Sie das Gerät aus. Ziehen Sie den Netzstecker. 2. Stellen Sie die Kanne mit Deckel auf die Warmhalteplatte, damit der Filter entleert wird. 3. Reinigen Sie das Gerät wie beschrieben.
	Es ist zu viel Kaffeepulver im Kaffeepulverbehälter.	
Im Kaffee ist Kaffeesatz enthalten.	Der Permanentfilter-Einsatz ist nicht eingesetzt.	Setzen Sie den Permanentfilter-Einsatz ein.
	Es ist zu viel Kaffeepulver im Kaffeepulverbehälter.	Nehmen Sie weniger Kaffeepulver.
Die Dauer des Brühvorgangs ist erheblich zu lang.	Im Gerät befinden sich Kalkrückstände.	Entkalken Sie das Gerät wie beschrieben.
Das Gerät schaltet sich von alleine aus.	Dies ist kein Fehler vom Gerät. Zur Einhaltung der Ökodesign-Richtlinie (2009/125/EG), schaltet sich das Gerät nach dem Ende des Brühvorgangs, nach maximal 40 Minuten, automatisch aus.	

Technische Daten

Modell: KA 3701
 Spannungsversorgung: 220 - 240 V~, 50 / 60 Hz
 Leistungsaufnahme: 600 W
 Füllmenge: 0,6 Liter
 Schutzklasse: I
 Nettogewicht: ca. 2,3 kg
 Technische und gestalterische Änderungen im Zuge stetiger Produktentwicklungen vorbehalten.

Hinweis zur Richtlinienkonformität

Hiermit erklärt der Hersteller, dass sich das Gerät KA 3701 in Übereinstimmung mit den folgenden Anforderungen befindet:

- Europäische Niederspannungsrichtlinie 2014/35/EU
- EU-Richtlinie für elektromagnetische Verträglichkeit 2014/30/EU
- Ökodesign Richtlinie 2009/125/EG
- RoHS-Richtlinie 2011/65/EU

Garantie

Garantiebedingungen

1. Gegenüber Verbrauchern gewähren wir bei privater Nutzung des Geräts eine Garantie von 24 Monaten ab Kaufdatum.

Ist das Gerät zur gewerblichen Nutzung geeignet, gewähren wir beim Kauf durch Unternehmer für das Gerät eine Garantie von 12 Monaten.

Die Garantiezeit für Verbraucher reduziert sich auf 12 Monate, sofern sie ein zur gewerblichen Nutzung geeignetes Gerät – auch teilweise – gewerblich nutzen.

2. Voraussetzung für unsere Garantieleistungen sind der Kauf des Geräts in Deutschland bei einem unserer Vertragshändler sowie die Übersendung einer Kopie des Kaufbelegs und dieses Garantiescheins an uns.

Befindet sich das Gerät zum Zeitpunkt des Garantiefalls im Ausland, muss es auf Kosten des Käufers uns zur Erbringung der Garantieleistungen zur Verfügung gestellt werden.

3. Mängel müssen innerhalb von 14 Tagen nach Erkennbarkeit uns gegenüber schriftlich angezeigt werden. Besteht der Garantieanspruch zu Recht, entscheiden wir, auf welche Art der Schaden / Mangel behoben werden soll, ob durch Reparatur oder durch Austausch eines gleichwertigen Gerätes.
4. Garantieleistungen werden nicht für Mängel erbracht, die auf der Nichtbeachtung der Gebrauchsanweisung, unsachgemäßer Behandlung oder normaler Abnutzung des Geräts beruhen. Garantieansprüche sind ferner ausgeschlossen für leicht zerbrechliche Teile, wie zum Beispiel Glas oder Kunststoff. Schließlich sind Garantieansprüche ausgeschlossen, wenn nicht von uns autorisierte Stellen Arbeiten an dem Gerät vornehmen.
5. Durch Garantieleistungen wird die Garantiezeit nicht verlängert. Es besteht auch kein Anspruch auf neue Garantieleistungen. Diese Garantieerklärung ist eine freiwillige Leistung von uns als Hersteller des Geräts. Die gesetzlichen Gewährleistungsrechte (Nacherfüllung, Rücktritt, Schadensersatz und Minderung) werden durch diese Garantie nicht berührt.

Stand 06 2012

Garantieabwicklung

24 Stunden am Tag, 7 Tage in der Woche

Sollte Ihr Gerät innerhalb der Garantiezeit einen Mangel aufweisen, steht Ihnen die schnellste und komfortabelste Möglichkeit der Reklamationsanmeldung über unser SLI – Internet-Serviceportal zur Verfügung.

www.sli24.de

Bitte melden Sie direkt den Servicevorgang auf unserem Online Serviceportal www.sli24.de an. Sie erhalten wenige Sekunden nach Abschluss der Anmeldung ein kostenloses

Versandticket per E-Mail übermittelt. Zusätzlich erhalten Sie weitere Informationen zur Abwicklung Ihrer Reklamation.

Mit Ihren persönlichen Zugangsdaten, die direkt nach Ihrer Anmeldung per E-Mail an Sie übermittelt werden, können Sie den Status Ihres Vorgangs auf unserem Serviceportal www.sli24.de online verfolgen.

Sie brauchen das kostenlose Versandticket nur noch auf die Verpackung Ihres gut verpackten Gerätes zu kleben und das Paket bei der nächsten Annahmestelle der Deutschen Post/DHL abzugeben. Der Versand erfolgt für Sie kostenlos an unser Servicecenter bzw. Servicepartner.

So einfach kann Service sein!

1. **Anmelden**
2. **Einpacken**
3. **Ab zur Post damit**

Fertig, so einfach geht es!

Bitte vergessen Sie nicht, dem Gerät eine Kopie Ihres Kaufbeleges (Kassenbon, Rechnung, Lieferschein) als Garantienachweis beizulegen, da wir sonst keine kostenlosen Garantieleistungen erbringen können.

Unser Serviceportal www.sli24.de bietet Ihnen weitere Leistungen an:

- Downloadbereich für Bedienungsanleitungen
- Downloadbereich für Firmwareupdates
- FAQ's, die Ihnen Problemlösungen anbieten
- Kontaktformular
- Zugang zu unseren Zubehör- und Ersatzteile-Webshops

Auch nach der Garantie sind wir für Sie da! – Kostengünstige Reparaturen zum Festpreis!

Bitte nehmen Sie in keinem Fall eine unfreie Einsendung Ihres Gerätes vor. Unfreie Lieferungen werden von uns nicht angenommen. Es entstehen Ihnen damit erhebliche Kosten.

Stand 06 2012

Entsorgung

Bedeutung des Symbols „Mülltonne“



Schonen Sie unsere Umwelt, Elektrogeräte gehören nicht in den Hausmüll.

Nutzen Sie die für die Entsorgung von Elektrogeräten vorgesehenen Sammelstellen und geben dort Ihre Elektrogeräte ab die Sie nicht mehr benutzen werden.

Sie helfen damit die potenziellen Auswirkungen, durch falsche Entsorgung, auf die Umwelt und die menschliche Gesundheit zu vermeiden.

Sie leisten damit Ihren Beitrag zur Wiederverwertung, zum Recycling und zu anderen Formen der Verwertung von Elektro- und Elektronik-Altgeräten.

Informationen, wo die Geräte zu entsorgen sind, erhalten Sie über Ihre Kommunen oder die Gemeindeverwaltungen.

Gebruiksaanwijzing

Dank u voor uw keuze van dit product. We hopen dat u er veel plezier van beleeft.

Symbolen in deze gebruiksaanwijzing

Belangrijke aanwijzingen voor uw veiligheid zijn speciaal gekenmerkt. Neem deze aanwijzingen strikt in acht om ongevallen en schade aan het apparaat te vermijden:

WAARSCHUWING:

Waarschuwt voor gevaren voor uw gezondheid en toont mogelijk letselrisico's.

LET OP:

Wijst op mogelijke gevaren voor het apparaat of andere voorwerpen.

 **OPMERKING:** Kenmerkt tips en informatie voor u.

Algemene opmerkingen

Lees vóór de ingebruikname van dit apparaat de handleiding uiterst zorgvuldig door en bewaar deze goed, samen met het garantiebewijs, de kassabon en zo mogelijk de doos met de binnenverpakking. Geef ook de handleiding mee wanneer u de machine aan derden doorgeeft.

- Gebruik het apparaat uitsluitend privé en uitsluitend voor de voorgeschreven toepassing. Dit apparaat is niet geschikt voor commercieel gebruik.
- Gebruik het apparaat niet buiten. Bescherm het tegen hitte, directe zonnestralen, vocht (in geen geval in vloeistoffen dompelen) en scherpe randen. Gebruik het apparaat niet met vochtige handen. Bij vochtig of nat geworden apparaat onmiddellijk de stroomtoevoer onderbreken.
- Schakel het apparaat uit en onderbreek altijd de stroomtoevoer (trek aan de stekker, niet aan de kabel) wanneer u het apparaat niet gebruikt, hulpstukken aanbrengt, reinigt of wanneer storingen optreden.
- Laat het ingeschakelde apparaat **niet** zonder toezicht werken. Schakel het apparaat altijd uit voordat u de ruimte verlaat. Trek de netstekker uit de contactdoos.
- Het apparaat en de netkabel moeten regelmatig op zichtbare schade worden gecontroleerd. Wanneer u schade vaststelt, mag het apparaat niet meer worden gebruikt.
- Gebruik alleen originele reserveonderdelen.
- Laat om veiligheidsredenen geen verpakkingdelen (plasticzak, doos, piepschuim, enz.) binnen het bereik van uw kinderen liggen.

WAARSCHUWING:

Laat kleine kinderen niet met de folie spelen.
Er bestaat gevaar voor verstikking!

Speciale veiligheidsinstructies voor dit apparaat

WAARSCHUWING: Risico op brandwonden!

- De verwarmingsplaat en de pot worden erg heet. De glazen pot alleen met het handvat aanraken. Het oppervlak van de warmhoudplaat kan nog heet zijn nadat u het apparaat gebruikt hebt.
- Het deksel van het waterreservoir niet openen tijdens gebruik.

LET OP:

Dit apparaat dient niet ondergedompeld te worden in water. Raadpleeg de instructies die zijn opgenomen in het hoofdstuk "Reiniging".

- Plaats het apparaat altijd alleen op een vlakke ondergrond.
- Het apparaat alleen inschakelen wanneer het waterreservoir met water is gevuld.
- Het apparaat niet verplaatsen wanneer het in gebruik is.

- Altijd de stekker uit het stopcontact verwijderen wanneer het apparaat niet wordt gebruikt en wordt gemonteerd, gedemonteerd of gereinigd.
- Probeer de veiligheidsschakelaars niet te manipuleren!
- Dit apparaat mag niet worden gebruikt door kinderen.
- Het apparaat en het netsnoer buiten bereik van kinderen houden.
- Kinderen mogen niet met het apparaat spelen.
- Apparaten kunnen worden gebruikt door personen met verminderde lichamelijke, zintuiglijke of geestelijke vermogens, of gebrek aan ervaring en kennis als zij onder toezicht staan of geïnstrueerd zijn voor het gebruik van het apparaat in een veilige manier en als zij de gevaren begrijpen.
- Repareer het apparaat niet zelf. Neem contact op met een bevoegde reparateur. Als de stroomkabel is beschadigd, moet deze door de fabrikant, zijn dealer of vergelijkbare, erkende personen vervangen worden om gevaar te vermijden.
- Raadpleeg hiervoor het volgende hoofdstuk “Beoogd gebruik“. Misbruik voor andere doeleinden kan tot verwondingen leiden.

Beoogd gebruik

- Dit apparaat is ontworpen voor het malen van geroosterde koffiebonen en het zetten van koffie van deze bonen.
- Gebruik het apparaat uitsluitend binnenshuis en op een droge plek.
- Het is bestemd voor huishoudelijk gebruik en op dergelijke plaatsen zoals bijv.:
 - In personeelkeukens in winkels, op kantoren en andere commerciële plaatsen;
 - Door gasten in hotels, motels en andere accommodatiefaciliteiten.

Het is **niet** bestemd voor gebruik op boerderijaccommodaties of Bed & Breakfast verblijven.

Uitpakken van het apparaat

1. Haal het apparaat uit zijn verpakking.
2. Verwijder alle verpakkingsmaterialen, zoals plastic folie, opvulmateriaal, kabelbinders en kartonnen verpakking.
3. Gevoelige oppervlakken zijn mogelijk beschermd met een stukje folie. Verwijder deze folie.
4. Controleer de inhoud op eventueel ontbrekende onderdelen.
5. Als de inhoud van de verpakking niet compleet is of wanneer beschadigen worden geconstateerd, het apparaat niet gebruiken. Breng het apparaat terug naar de leverancier.

i OPMERKING:

Er kan stof en productieresidu op het apparaat aanwezig zijn. We raden u aan het apparaat reinigen zoals beschreven in het hoofdstuk "Reiniging".

Overzicht van de bedieningselementen / Omvang van de levering

- 1 Stoomuitlaat
- 2 Deksel (kop van molen / koffiezetter)
- 3 Permanente filter inzet
- 4 Maalinzet
- 5 Bonenhouder / gemalen koffie houder / kop van koffiezetter
- 6 Lekstop
- 7 Opening boven de veiligheidsschakelaar

△ LET OP: Belangrijk!

Zorg dat er geen koffiebonen of gemalen koffie bovenop de opening ligt voor u het deksel plaatst.

- 8 Deksel waterreservoir
- 9 Waterniveau meter
- 10 Oogje voor het opbergen van het reinigingsborsteltje
- 11 Basis apparaat
- 12 Verwarmingsplaat
- 13 Glazen kan met deksel
- 14 **ON/OFF** toets (met indicatorlampje)
- 15 **●** toets (met indicatorlampje)
- 16 **●●** toets (met indicatorlampje)
- 17 **⋮** toets (met indicatorlampje)

Niet afgebeeld

Maatlepel
Reinigingsborsteltje

Opmerkingen voor het gebruik

Plaatsing

- Plaats het koffiezetapparaat op een stabiele en vlakke ondergrond. Zet het zo neer, dat het niet kan omvallen.
- Plaats het apparaat niet dicht bij en gas of elektrisch fornuis of andere hittebronnen.

Opmerking over het bereidingsproces

Tijdens het zetten van de koffie en afhankelijk van de maling van de koffie en de gebruikte hoeveelheid, absorbeert de koffie een bepaalde hoeveelheid water. Daarom kan de hoeveelheid koffie verschillen met die van de hoeveelheid water in de tank.

Europese verordening inzake energiebesparing

i OPMERKING:

De Europese richtlijn 2009/125/EG (Richtlijn Ecodesign) omvat maatregelen voor energiebesparing.

De volgende maatregel is van toepassing op koffiezetapparaten: De warmhoudperiode is beperkt tot max. 40 minuten, waarna het apparaat automatisch uitschakelt.

U behaalt meer profijt bij betere veiligheid en een lager energieverbruik.

Elektrische aansluiting

1. Zorg ervoor dat uw elektriciteit overeenkomt met de specificaties van het apparaat. De specificaties zijn op het typeplaatje afgedrukt.
2. Steek de stekker in een juist geïnstalleerd en geaard stopcontact. De indicatielamp in de **ON/OFF** toets knippert kort.

Functietoetsen

Het indicatielampje in de toets toont de functie.

Toets	Indicatielampje	Functie
ON/OFF	Knippert	Het apparaat is aangezet; Selecteer functie
	Licht op	Geselecteerde functie actief
●	Licht op	Maal koffiebonen voor 2 tot 3 kopjes
●●	Licht op	Maal koffiebonen voor 4 tot 6 kopjes
⋮	Licht op	Koffie zetten met gemalen koffie

Koffiebonen

△ LET OP:

Gebruik voor het malen alleen geroosterde koffiebonen. Rauwe, bevroren of koffiebonen in een vloeistof kunnen de molen beschadigen.

Selecteer de hoeveelheid koffiebonen

De houder voor de koffiebonen bevat ong. 40g. De hoeveelheid koffiebonen die u maalt hangt af van uw persoonlijke voorkeur. De soort en het roosteren van de koffiebonen hebben een extra invloed op de smaak.

- Doe niet meer dan de gewenste hoeveelheid koffiebonen in de molen.
- We bevelen ong. 6 tot 7 g koffiebonen per kopje water (100 ml).

Ingebruikneming

Gebruik het apparaat eerst tweemaal met schoon water alvorens het te gebruiken om koffie te zetten. Dit verwijdert stof dat zicht tijdens het transport verzameld kan hebben. Volg de instructies onder "Bediening".

Bediening

1. Open het deksel van het waterreservoir.
2. Vul het waterreservoir met genoeg koud water voor het gewenste aantal kopjes koffie. U kunt het waterniveau bepalen met behulp van de maatverdeling in het waterreservoir.

OPMERKING:

U kunt de glazen kan gebruiken om het waterreservoir te vullen.

LET OP:

Maak de tank niet te vol! Vul de tank maximaal tot de markering MAX. Er zit een overstromingsopening achterop de watertank.

3. Sluit het deksel van de watertank. Het moet vastgrijpen.
4. Trek het deksel omhoog.
5. Zorg dat de permanente filterinzet geplaatst is.
6. Koffie zetten met koffiebonen:

Doe de gewenste hoeveelheid koffiebonen in de bonenhouder achterop. Overschrijd niet de MAX markering.

Koffie zetten met gemalen koffie:

Doe de gewenste hoeveelheid gemalen koffie in de houder aan de voorkant of in de permanente filterinzet.

7.  **LET OP: Belangrijk!**
Zorg dat er geen koffiebonen of gemalen koffie bovenop de opening van de veiligheidsschakelaar ligt (7).

Plaats het deksel terug.

8. Plaats de kan op de warmhoudplaat.

LET OP: Lekstop

Uw apparaat is uitgerust met een lekstop. Deze sluit zich als de koffiepot wordt verwijderd. Dit voorkomt dat de koffie op de warmhoudplaat druppelt als er nog water in het filter zit.

- Zorg ervoor dat het deksel op de koffiepot zit. Deze opent de lekstop.
- Wanneer zich nog water in de tank bevindt, plaatst u de kan op tijd terug. Anders kan het water overstromen.

9. Druk op de **ON/OFF** toets om het apparaat gereed voor gebruik te maken. Het indicatielampje in de toets gaat knipperen.
10. Selecteer de juiste functie met de overeenkomstige functietoetsen. Beide indicatielampjes branden.

OPMERKING:

Het apparaat wordt automatisch uitgeschakeld na ong. 35 minuten.

De koffie is klaar

- Zodra geen koffie meer door de filter in de kan loopt, kunt u de kan verwijderen.
- Schakel het apparaat uit.
- Wilt u de resterende koffie warm houden? Laat het apparaat ingeschakeld tot de warmhoudperiode is verstreken. Als u de koffie ook na de warmhoudperiode warm wenst te houden, dient u de resterende koffie in een thermoskan te schenken.
- Maak het apparaat na **elk** gebruik schoon! Ga te werk zoals beschreven onder "Reiniging".

BELANGRIJKE OPMERKING:

De bonenhouder is niet geschikt als bewaarbak! Leeg deze na ieder gebruik.

Gebruik stoppen

- Druk op de **ON/OFF** toets om het apparaat uit te zetten of het malen/koffiezetten af te breken. Het controlelampje gaat ongeveer 30 seconden knipperen. Daarna schakelt het apparaat uit.
- Haal de stekker uit het stopcontact.
- Maak het apparaat na **elk** gebruik schoon!

Ontkalken

Wanneer de bereidingstijd aanzienlijk toeneemt, moet u het apparaat ontkalken.

- Gebruik voor het ontkalken alleen in de handel verkrijgbare ontkalkingsmiddelen op citroenzuurbasis.
- Doseer het middel zoals op de verpakking of de bijsluiters beschreven staat.

WAARSCHUWING:

- Breng daarna 3-4 maal water aan de kook om alle resten van het ontkalkingsmiddel weg te spoelen.
- Gebruik daarbij geen koffiepoeder!
- Dit water is **niet** geschikt voor consumptie.

Reiniging

WAARSCHUWING:

- Trek vóór de reiniging altijd de netstekker uit de contactdoos en wacht totdat het apparaat afgekoeld is.
- Dompel het apparaat nooit onder water. Dit zou tot een elektrische schok of brand kunnen leiden.

LET OP:

- Gebruik geen draadborstel of andere schurende voorwerpen.
- Gebruik geen scherpe of schurende reinigingsmiddelen.

Het apparaat uit elkaar haren om te reinigen

1. Laat het apparaat eerst kort afkoelen na gebruik.
2. Trek het deksel omhoog en laat het apparaat volledig afkoelen.
3. Verwijder de permanente filterinzet.
4. Draai het maalgedeelte een stukje linksom tot UNLOCK. Verwijder dit.
5. Om de bonenhouder / gemalen koffie houder / koffiezetter kop te verwijderen, drukt u deze naar  UNLOCK. Verwijder door omhoog te trekken.

Basis apparaat, deksel

- Reinig de buitenkant van het apparaat zo nodig met een iets vochtige doek zonder reinigingsmiddelen.
- Verwijder geknoeid koffiedik met wat keukenpapier uit de binnenzijde. Neem daarna af met een vochtige doek.
- Verwijder achtergebleven poeder in het maalgedeelte met het reinigingsborsteltje. Gebruik een stofzuiger om achtergebleven koffiepoeder uit het maalgedeelte te verwijderen.

Glazen kan met deksel, permanente filter inzet, maatllep

Reinig de onderdelen op de normale manier onder de kraan. Gebruik eventueel een zachte borstel.

Maalinzet, bonenhouder / gemalen koffie houder / kop van koffiezetter

Reinig deze onderdelen onder stromend water.

Het apparaat in elkaar zetten na het reinigen

Laat alle onderdelen volledig drogen aan de lucht voor u het apparaat weer in elkaar zet.

1. Plaats de bonenhouder / gemalen koffie houder / koffiezetter kop licht gekanteld. Druk tot het niet verder gaat richting  LOCK.
2. Plaats de maalkop terug. Draai lichtjes aan tot LOCK.
3. Plaats de permanente filterinzet.
4. Plaats het deksel terug.

Opslaan

- Reinig het apparaat zoals beschreven en laat het volledig opdrogen.
- Als het lange tijd niet gebruikt wordt raden wij aan om het apparaat in de originele verpakking te bewaren.
- Bewaar het apparaat altijd in een goed geventileerde en droge plaats, buiten bereik van kinderen.

Probleemoplossing

Probleem	Mogelijke oorzaak	Oplossing
Het apparaat werkt niet.	Het apparaat is niet op het elektriciteitsnet aangesloten.	Controleer het stopcontact met behulp van een ander apparaat. Steek de stekker goed in het stopcontact. Controleer de stop.
	Het apparaat is uitgerust met veiligheidschakelaars. Deze voorkomen inschakelen zonder deksel.	Controleer of het deksel op de juiste manier geplaatst is.
	De beveiliging tegen oververhitting werd ingeschakeld. De motor is te warm.	Laat het apparaat tenminste 20 minuten afkoelen voordat u het opnieuw aanzet.
	Het apparaat is stuk.	Neem contact op met uw reparateur of service centrum.

Probleem	Mogelijke oorzaak	Oplossing
Filterblokkade: er komt gemalen koffie over de rand van het filter.	De lekstop is gesloten: De kan staat niet op de warmhoudplaat of de deksel is niet op de koffiepot.	<ol style="list-style-type: none"> Schakel het apparaat uit. Trek de stekker uit het stopcontact. Plaats de koffiepot met het deksel op de warmhoudplaat so zodat het filter wordt geleegd. Reinig het apparaat zoals beschreven.
	Er zit teveel gemalen koffie in de koffiepoederhouder.	
Er zit koffiedik in de koffie.	De permanente filterinzet is niet geplaatst.	Plaats de permanente filterinzet.
	Er zit teveel gemalen koffie in de koffiepoederhouder.	Gebruik minder koffie.
Het koffiezetten duurt te lang.	Kalkaanslag in het apparaat.	Ontkalk het apparaat zoals beschreven.
Het apparaat schakelt automatisch uit.	Dit is niet een defect van het apparaat. Om te voldoen aan de Ecodesign Richtlijn (2009/125/EG), schakelt het apparaat automatisch uit na max. 40 minuten nadat het brouwproces is voltooid.	

Technische gegevens

Model:.....KA 3701
 Spanningstoevoer:..... 220 - 240 V~, 50/60 Hz
 Opgenomen vermogen:.....600 W
 Volume: 0,6 liter
 Beschermingsklasse:.....I
 Nettogewicht: ong. 2,3 kg

Het recht om technische en ontwerpaanpassingen te maken in de loop van voortdurende productontwikkeling blijft voorbehouden.

Dit apparaat is gekeurd conform de op dit moment van toepassing zijnde CE-richtlijnen zoals bijvoorbeeld elektromagnetische compatibiliteit en laagspanningsvoorschriften en is geconstrueerd volgens de nieuwste veiligheidstechnische voorschriften.

Verwijdering

Betekenis van het symbool “vuilnisemmer”



Bescherm ons milieu, elektrische apparaten horen niet in het huisafval.

Maak voor het afvoeren van elektrische apparaten gebruik van de voorgeschreven verzamelpunten en geef daar de elektrische apparaten af die u niet meer gebruikt.

Daardoor helpt u de potentiële effecten te voorkomen die een verkeerde afvoer op het milieu en de menselijke gezondheid kunnen hebben.

Op deze wijze levert u uw bijdrage aan het hergebruik, de recycling en andere verwerkingsvormen voor oude elektronische en elektrische apparaten.

Voor informatie over verzamelpunten voor uw apparaten kunt u contact opnemen met uw gemeente of gemeenteadministratie.

Mode d'emploi

Merci d'avoir choisi notre produit. Nous espérons que vous saurez profiter votre appareil.

Symboles de ce mode d'emploi

Les informations importantes pour votre sécurité sont particulièrement indiquées. Veillez à bien respecter ces indications afin d'éviter tout risque d'accident ou d'endommagement de l'appareil :



AVERTISSEMENT :

Prévient des risques pour votre santé et des risques éventuels de blessure.



ATTENTION :

Indique les risques pour l'appareil ou tout autre appareil.



NOTE :

Attire votre attention sur des conseils et informations.

Notes générales

Lisez attentivement ce mode d'emploi avant de mettre l'appareil en marche pour la première fois. Conservez le mode d'emploi ainsi que le bon de garantie, votre ticket de caisse et si possible, le carton avec l'emballage se trouvant à l'intérieur. Si vous remettez l'appareil à des tiers, veuillez-le remettre avec son mode d'emploi.

- N'utilisez cet appareil que pour un usage privé et pour les tâches auxquelles il est destiné. Cet appareil n'est pas prévu pour une utilisation professionnelle.
- Ne l'utilisez pas en plein air. Protégez-le de la chaleur, des rayons directs du soleil, de l'humidité (ne le plongez en aucun cas dans l'eau) et des objets tranchants. N'utilisez pas cet appareil avec des mains humides. S'il arrive que de l'humidité ou de l'eau atteignent l'appareil, débranchez aussitôt le câble d'alimentation.
- Arrêtez l'appareil et débranchez toujours le câble d'alimentation de la prise de courant (en tirant sur la fiche et non pas sur le câble) si vous n'utilisez pas l'appareil, si vous installez les accessoires, pour le nettoyage ou en cas de panne.
- **Ne laissez jamais** fonctionner l'appareil sans surveillance. Lorsque vous quittez la pièce, toujours arrêter l'appareil. Débranchez la fiche de la prise.
- Il y a lieu d'inspecter l'appareil et le bloc d'alimentation régulièrement en vue d'éventuels signes d'endommagements. Lorsqu'un endommagement est détecté, l'appareil ne doit plus être utilisé.
- N'utilisez que les accessoires d'origine.
- Par mesure de sécurité vis-à-vis des enfants, ne laissez pas les emballages (sac en plastique, carton, polystyrène) à leur portée.



AVERTISSEMENT :

Ne pas laisser les jeunes enfants jouer avec le film.
Il y a risque d'étouffement !

Conseils de sécurité spécifiques à cet appareil



AVERTISSEMENT : Surface chaude !

- La plaque chauffante et le récipient sont très chauds. Tenez uniquement le récipient en verre par la poignée. La surface de la plaque chauffante peut être encore chaude après l'arrêt de l'appareil.
- N'ouvrez jamais le couvercle du réservoir à eau pendant la cuisson.



ATTENTION :

Cet appareil n'est pas conçu pour être immergé dans l'eau pendant le nettoyage. Suivez les instructions du chapitre « Nettoyage ».

- Veillez toujours à ce que le couvercle soit bien fermé.

- N'utilisez l'appareil que si le récipient à eau est rempli d'eau.
- Ne déplacez pas l'appareil lorsqu'il fonctionne.
- Débranchez toujours l'appareil de l'alimentation s'il est laissé sans surveillance et avant de le monter, démonter ou nettoyer.
- Ne manipuler les interrupteurs de sécurité !
- Cet appareil ne doit pas être utilisé par des enfants.
- Conservez l'appareil et son cordon hors de portée des enfants.
- Les enfants ne doivent pas jouer avec l'appareil.
- Les appareils peuvent être utilisés par des personnes dont les capacités physiques, sensorielles ou mentales sont réduites, ou des personnes dénuées d'expérience ou de connaissance, si elles bénéficient d'une surveillance ou d'instructions concernant l'utilisation de l'appareil en toute sécurité et qu'elles comprennent les risques encourus.
- Ne réparez pas vous-même l'appareil. Veuillez prendre contact avec du personnel qualifié. Si le cordon d'alimentation est endommagé, il doit être remplacé par le fabricant, son agent de service ou des personnes ayant qualité semblable afin d'éviter un risque.
- Consultez le chapitre suivant, « Utilisation conforme ». Son utilisation dans un autre but peut entraîner des blessures.

Utilisation conforme

- Cet appareil est conçu pour moulinier des grains de café grillés, pour l'utilisation en percolation.
- Utilisez cet appareil uniquement dans un endroit sec et à l'intérieur.
- Cet appareil est destiné à un usage domestique ou assimilé comme par exemple :
 - Les cuisines des employés dans les magasins, les bureaux et autres zones commerciales ;
 - Pour les invités des hôtels, motels et autre hébergement.

Cet appareil n'est pas destiné aux hébergements ruraux ou aux Bed & Breakfast.

Déballer l'appareil

1. Retirez l'appareil de son emballage.
2. Retirez tout le matériel d'emballage tel que les films plastiques, le matériel de remplissage, les colliers de serrage et le carton.
3. Les surfaces fragiles sont parfois protégées d'un film protecteur. Enlevez ces feuilles.
4. Vérifiez la présence de toutes les pièces.
5. En cas de contenu d'emballage incomplet et de dommages apparents, n'utilisez pas l'appareil. Renvoyez-le immédiatement au détaillant.

i NOTE :

L'appareil peut contenir des résidus de production et de la poussière. Nous vous conseillons de nettoyer l'appareil comme décrit sous « Nettoyage ».

Liste des différents éléments de commande/Livraison

- 1 Orifice de sortie de la vapeur
- 2 Cache (moulin/tête de percolation)
- 3 Filtre fixe
- 4 Moulin
- 5 Réservoir à grains/réservoir à café moulu / tête de percolation
- 6 Anti-goutte
- 7 Ouverture sur bouton de sécurité

⚠ ATTENTION : Important !

Assurez-vous qu'il n'y a pas de grain ni de café moulu sur le dessus de l'ouverture avant d'y installer le cache.

- 8 Couvercle du réservoir d'eau
- 9 Niveau d'eau
- 10 Logement pour le rangement de la brosse de nettoyage
- 11 Appareil de base
- 12 Plaque chauffante
- 13 Carafe en verre avec couvercle
- 14 Bouton **ON/OFF** (avec indicateur lumineux)
- 15 Bouton **☉** (avec indicateur lumineux)
- 16 Bouton **☉☉** (avec indicateur lumineux)
- 17 Bouton **☉☉☉** (avec indicateur lumineux)

Non représenté

Cuillère à mesurer
Brosse de nettoyage

Notes d'utilisation

Positionnement

- Placez la cafetière automatique sur une surface stable et plate. Installez l'appareil de manière à ce qu'il ne se renverse pas.
- N'installez pas l'appareil très près d'une cuisinière électrique ou à gaz ou de toute autre source de chaleur.

Remarque sur le procédé de préparation du café

Lors de la préparation du café et selon le degré auquel les grains de café sont moulus et la quantité utilisée, le café en poudre absorbe une certaine quantité d'eau. Voilà pourquoi la quantité de café peut diverger de la quantité d'eau dans le réservoir d'eau.

Directives européennes sur l'économie d'énergie

i NOTE :

La directive européenne 2009/125/EC (Directive Ecodesign) intègre des mesures pour économiser l'énergie. La condition suivante s'applique aux cafetières : La période de maintien au chaud est limitée à 40 minutes maximum après quoi l'appareil s'éteindra automatiquement. Vous profitez d'une meilleure sécurité et d'une faible consommation d'énergie.

Branchement électrique

1. Veillez à ce que la tension de votre domicile corresponde aux caractéristiques de l'appareil. Les caractéristiques sont imprimées sur l'étiquette.
2. Branchez le câble d'alimentation à une prise murale reliée à la terre et correctement installée. L'indicateur lumineux du bouton **ON/OFF** clignotera brièvement.

Boutons de fonction

L'indicateur lumineux du bouton indique la fonction.

Bouton	Indicateur lumineux	Fonction
ON/OFF	Clignotement	Appareil allumé ; Sélection de fonction
	Illuminé	Fonction sélectionnée activée
☉	Illuminé	Moudre des grains de café pour 2 à 3 tasses
☉☉	Illuminé	Moudre des grains de café pour 4 à 6 tasses
☉☉☉	Illuminé	Faire du café avec le café moulu

Grains de café

⚠ ATTENTION :

Utilisez seulement des grains de café grillés dans le moulin. Les grains de café crus, surgelés ou humidifiés sont susceptibles d'endommager le moulin.

Sélectionner la quantité de grains de café

Le réservoir à grains a une contenance d'environ 40 g. La quantité de grains que vous souhaitez moulin dépend de vos goûts. Le type de grains, et leur cuisson influence également le goût du café.

- Remplissez le réservoir de la quantité de café désirée seulement pour la percolation.
- Nous recommandons d'utiliser entre 6 et 7 grammes de café pour une tasse d'eau (100 ml).

Mise en service

Faites fonctionner l'appareil deux fois sans café avant de l'utiliser pour la première fois. Cela enlève la poussière, qui a pu s'accumuler pendant le transport. Suivez les instructions décrites dans « Utilisation ».

Utilisation

1. Ouvrez le couvercle du réservoir d'eau.
2. Versez l'eau froide selon la quantité de tasses à café souhaitée à l'arrière du réservoir d'eau. Vous pouvez déterminer le niveau d'eau grâce à l'échelle graduée sur le réservoir d'eau.

i NOTE :

Pour remplir le réservoir d'eau, vous pouvez vous servir de la cafetière.

⚠ ATTENTION :

Ne pas trop remplir le réservoir ! Ne pas remplir au-delà du marquage MAX. Une ouverture d'écoulement de l'excédent d'eau est ménagée sur l'arrière du réservoir d'eau.

3. Fermez le couvercle du réservoir d'eau. Il doit s'enclencher.
4. Tirez le cache vers le haut.
5. Assurez-vous que le filtre fixe a été installé.

6. Faire du café avec des grains de café :

Remplissez le réservoir à grains de la quantité correcte de grains de café. Ne dépassez pas la marque MAX.

Faire du café avec du café moulu :

Remplissez le réservoir à grains de la quantité correcte de café moulu dans l'ouverture avant ou dans le filtre fixe.

7. ⚠ ATTENTION : Important !

Assurez-vous qu'il n'y a pas de grain ni de café moulu sur le dessus du bouton de sécurité (7).

Remettez le cache en place.

8. Posez la carafe sur la plaque chauffante.

⚠ ATTENTION : Anti-goutte

Votre appareil est équipé d'un dispositif anti-goutte. Il se ferme lorsque vous enlevez la cafetière. Cela évitera ainsi au café de goutter sur la plaque chauffante s'il reste de l'eau dans le filtre.

- Veillez à ce que le couvercle soit fixé sur la cafetière. Il ouvre le dispositif anti-goutte.
- Si le réservoir contient toujours de l'eau, remettez la cafetière rapidement sur son support. Sans cette mesure de sécurité, l'eau pourrait déborder.

9. Utilisez le bouton **ON/OFF** pour activer l'appareil. L'indicateur lumineux du bouton s'éclaire.

10. Sélectionnez la fonction désirée à l'aide des boutons de fonction correspondants. Chacun des indicateurs lumineux sont allumés.

i NOTE :

L'appareil s'éteint automatiquement 35 minutes environ après la préparation.

Le café est prêt

- Une fois tout le café passé par le filtre, vous pouvez enlever la cafetière.
- Arrêter l'appareil.
- Souhaitez-vous maintenir au chaud le reste du café ? Laissez l'appareil allumer jusqu'à la fin de la période de maintien au chaud. Si vous souhaitez maintenir le café au chaud même après la période de maintien au chaud, versez le reste de café dans un thermos.
- Nettoyez l'appareil après **chaque** utilisation ! Suivez les consignes de la section « Nettoyage ».

i IMPORTANT NOTE :

Le réservoir à grains n'est pas conçu pour la conservation des grains ! Videz-le après chaque utilisation.

Arrêter le fonctionnement

- Appuyez sur le bouton **ON/OFF** pour éteindre l'appareil et interrompre prématurément le processus de mouture / de percolation. L'indicateur lumineux clignotera pendant environ 30 secondes. L'appareil s'éteindra ensuite.
- Débranchez la fiche électrique de la prise.
- Nettoyez l'appareil après **chaque** utilisation !

Détartrage

Un détartrage devient nécessaire lorsque le temps de préparation augmente sensiblement.

- Pour le détartrage, veuillez utiliser exclusivement des produits de détartrage à base d'acide citrique que l'on trouve dans le commerce.

- Veuillez doser tel qu'indiqué sur l'emballage ou la notice jointe.

AVERTISSEMENT :

- Ensuite, faites bouillir de l'eau fraîche 3 ou 4 fois pour rincer les résidus de l'agent désentartrant.
- Ne pas utiliser de la poudre à café !
- **Ne** consommez en aucun cas cette eau.

Nettoyage

AVERTISSEMENT :

- Avant tout nettoyage, toujours débrancher l'appareil et patienter jusqu'à ce que l'appareil ait refroidi.
- Ne pas plonger l'appareil dans de l'eau. Vous risqueriez de provoquer une électrocution ou un incendie.

ATTENTION :

- Ne pas utiliser de brosse en fil de fer ou autres objets abrasifs.
- Ne pas utiliser de détergents agressifs ou abrasifs.

Démonter l'appareil pour le nettoyage

1. Attendez avant de commencer que l'appareil soit totalement refroidi.
2. Tirez le cache vers le haut, et attendez que l'appareil soit totalement refroidi.
3. Retirez le filtre fixe.
4. Imprimez une légère rotation dans le sens inverse des aiguilles d'une montre sur le moulin, dans la direction de UNLOCK. Retirez-le.
5. Pour retirer le réservoir à grains/le réservoir à café moulu / la tête de percolation, poussez-le vers . Retirez-le en tirant vers le haut.

Appareil de base, cache

- En cas de besoin, vous nettoierez la face extérieure de l'appareil à l'aide d'un chiffon légèrement mouillé - sans adjuvant.
- Enlevez les grains de café renversés à l'aide d'un essuie-tout à l'intérieur du boîtier. Puis, essuyez avec un tissu humide.
- Retirez les résidus de poudre de café restants dans le moulin à l'aide de la brosse de nettoyage. Utilisez un aspirateur pour retirer les résidus de poudre de café restants dans le moulin.

Carafe en verre avec couvercle, filtre fixe, cuillère à mesurer

Nettoyez ces pièces en les plongeant dans un bain d'eau. En cas de besoin, utilisez une brosse à poils souples.

Moulin, réservoir à grains / réservoir à café moulu / tête de percolation

Nettoyez ces pièces avec soin sous l'eau du robinet.

Réassembler l'appareil après nettoyage

Attendez que toutes les pièces aient complètement séché avant de réassembler l'appareil.

1. Réinsérez le réservoir à grains / le réservoir à café moulu / la tête de percolation en le penchant légèrement. Poussez-le vers  au maximum.
2. Remettez le moulin en place. Serrez-le légèrement vers LOCK.
3. Installez le filtre fixe.
4. Remettez le cache en place.

Stockage

- Nettoyez l'appareil comme décrit et laissez-le entièrement sécher.
- Pour des périodes d'inactivité plus longues, nous conseillons de ranger l'appareil dans son emballage d'origine.
- Rangez toujours l'appareil dans un endroit sec et bien ventilé hors de la portée des enfants.

Dépannage

Problème	Raison possible	Solution
L'appareil ne fonctionne pas.	L'appareil n'est pas branché à l'alimentation.	Vérifiez la sortie murale avec un autre appareil. Insérez correctement la fiche dans la prise murale. Vérifiez le fusible.
	L'appareil est équipé de boutons de sécurité. Ces derniers permettent d'empêcher l'appareil de s'allumer lorsque le cache n'est pas en place.	Assurez-vous que le cache soit bien en place.
	La protection anti surchauffe s'est déclenchée. Le moteur est trop chaud.	Laissez l'appareil refroidir pendant au moins 20 minutes avant de le rallumer.
	L'appareil est défectueux.	Contactez notre service ou un centre d'entretien.
	Blocage du filtre : des grains de café sont tombés au bord du filtre.	Le dispositif anti-gouttes est fermé : La cafetière n'est pas sur la plaque chauffante ou le couvercle n'est pas sur la cafetière. Le réservoir à poudre de café est trop rempli.
Présence de grains de café dans le café.	Le filtre fixe n'est pas installé.	Installez le filtre fixe.
	Le réservoir à poudre de café est trop rempli.	Utilisez moins de café en poudre.
Le processus de préparation dure trop longtemps.	Dépôt de tartre dans l'appareil.	Décalcifiez l'appareil comme décrit.
L'appareil s'éteint automatiquement.	Cela ne vient pas de l'appareil. Pour respecter la directive Ecodesign (2009/125/EC), l'appareil s'éteint automatiquement après 40 minutes maximum à la fin du processus de préparation.	

Données techniques

Modèle : KA 3701
 Alimentation : 220 - 240 V~, 50 / 60 Hz
 Consommation : 600 W
 Quantité de remplissage : 0,6 litres
 Classe de protection : I
 Poids net : environ 2,3 kg

Nous nous réservons le droit d'apporter des modifications techniques ainsi que des modifications de conception dans le cadre du développement continu de nos produits.

Cet appareil a été contrôlé d'après toutes les directives européennes actuelles applicables, comme par exemple concernant la compatibilité électromagnétique et la basse tension. Cet appareil a été fabriqué en respect des réglementations techniques de sécurité les plus récentes.

Élimination

Signification du symbole « Poubelle »



Protégez votre environnement, ne jetez pas vos appareils électriques avec les ordures ménagères.

Utilisez, pour l'élimination de vos appareils électriques, les bornes de collecte prévues à cet effet où vous pouvez vous débarrasser des appareils que vous n'utilisez plus.

Vous contribuez ainsi à éviter les impacts potentiels dans l'environnement et sur la santé de chacun, causés par une mauvaise élimination de ces déchets.

Vous contribuez aussi au recyclage sous toutes ses formes des appareils électriques et électroniques usagés.

Vous trouverez toutes les informations sur les bornes d'élimination des appareils auprès de votre commune ou de l'administration de votre communauté.

Manual de instrucciones

Le agradecemos la confianza depositada en este producto y esperamos que disfrute de su uso.

Símbolos en este manual de instrucciones

Advertencias importantes para su seguridad están señaladas en especial. Siga estas advertencias incondicionalmente, para evitar accidentes y daños en el aparato:

AVISO:

Advierte ante los peligros para su salud y demuestra posibles riesgos de herida.

ATENCIÓN:

Indica los posibles riesgos para el aparato u otros objetos.

NOTA:

Pone en relieve consejos e informaciones para usted.

Notas generales

Antes de la puesta en servicio de este aparato lea detenidamente el manual de instrucciones y guarde éste bien incluido la garantía, el recibo de pago y si es posible también el cartón de embalaje con el embalaje interior. En caso de dejar el aparato a terceros, también entregue el manual de instrucciones.

- Solamente utilice el aparato para el uso privado y para el fin previsto. Este aparato no está destinado para el uso profesional.
- No lo utilice al aire libre. No lo exponga al calor, a la entrada directa de rayos de sol, a la humedad (en ningún caso sumerja el aparato en agua) y a los cantos agudos. No utilice el aparato con las manos húmedas. En caso de que el aparato esté húmedo o mojado retire de momento la clavija de la caja de enchufe.
- Desconecte el aparato y siempre retire la clavija de la caja de enchufe (por favor tire de la clavija y no del cable), cuando no quiera utilizar el aparato, montar piezas o en caso de limpieza o defectos.
- **No** utilice el aparato sin vigilancia. En caso de salir de la habitación, desconecte siempre el aparato. Retire la clavija de la caja de enchufe.
- El aparato y el cable de alimentación de red se deben controlar regularmente para garantizar que no estén dañados.
- Solamente utilice accesorios originales.
- Para la seguridad de sus niños no deje material de embalaje (Bolsas de plástico, cartón, poliestireno etc.) a su alcance.

AVISO:

No deje jugar a los niños con la lámina.
¡Existe peligro de asfixia!

Indicaciones especiales de seguridad para este aparato

AVISO: ¡Riesgo de quemaduras!

- La plancha térmica y la jarra se ponen muy calientes. Agarre la jarra de cristal solo por el asidero. La superficie de la placa de calentamiento puede estar caliente tras usar el aparato.
- Nunca abra la tapa del depósito de agua durante el proceso de preparación.

ATENCIÓN:

Este dispositivo no está diseñado para sumergirlo en agua durante la limpieza. Por favor tenga presentes las instrucciones incluidas en el capítulo “Limpieza”.

- Solamente ponga el aparato en marcha sobre una superficie de trabajo llana.

- Solo debe utilizar el aparato si hay agua dentro del recipiente de agua.
- No mueva el aparato cuando esté en funcionamiento.
- Desconecte siempre el aparato de la alimentación si se le deja sin atención y antes de montarlo, desmontarlo o limpiarlo.
- No manipule los interruptores de seguridad.
- Este aparato no debe ser utilizado por los niños.
- Mantenga el aparato y su cable fuera del alcance de los niños.
- Los niños no deben jugar con el aparato.
- Los aparatos pueden ser utilizados por personas con discapacidad física, psíquica o sensorial o con falta de experiencia y conocimiento si están bajo supervisión o se les dan instrucciones acerca del uso del aparato de una manera segura y si entienden los riesgos implicados.
- No repare usted mismo el aparato. Contacte con personal autorizador. Si el cable de alimentación está dañado, corresponde al fabricante, a su representante o persona de cualificación similar su reemplazo para evitar peligros.
- Vea el siguiente capítulo “Uso para el que está destinado“. Un mal uso del aparato o para otros fines puede derivar en daños físicos.

Uso para el que está destinado

- Este aparato se usa para moler granos de café tostado y hacer café de grano molido.
- Utilícelo sólo en un zona seca interior.
- El aparato está destinado al uso doméstico y a su uso en áreas similares, tales como:
 - En cocinas de tiendas, oficinas y otras áreas comerciales;
 - Por huéspedes en hoteles, moteles y otras instalaciones de alojamiento.

No está destinado a su uso en establecimientos Bed & Breakfast o alojamientos rurales.

Desembalaje del aparato

1. Retire el embalaje del aparato.
2. Retire todo el material de embalaje tal como películas de plástico, material de relleno, abrazaderas de cables y embalaje de cartón.
3. Las superficies sensibles pueden estar protegidas con una película. Retire dichas láminas.
4. Compruebe el contenido para ver si faltan piezas.
5. En el caso de que el contenido del paquete esté incompleto o si se aprecian daños, no ponga el aparato en funcionamiento. Devuélvalo inmediatamente al comerciante.

NOTA:



Es posible que queden residuos derivados de la producción o polvo en el aparato. Se recomienda limpiar el aparato tal como se indica en el capítulo "Limpieza".

Indicación de los elementos de manejo / Contenido en la entrega

1. Abertura de salida de vapor
2. Cubierta (molinillo/cabezal de elaboración)
3. Inserto de filtro permanente
4. Inserto de molienda
5. Recipiente de grano / recipiente de café molido / cabezal de elaboración
6. Interrupción de goteo
7. Abertura sobre el interruptor de seguridad

ATENCIÓN: ¡Importante!

Asegúrese de que no haya granos de café ni café molido sobre la parte superior de la apertura antes de colocar la cubierta.

8. Tapa del depósito de agua
9. Pantalla de nivel de agua
10. Argolla para almacenamiento del cepillo de limpieza
11. Aparato básico
12. Placa de calor
13. Jarra de vidrio con tapa
14. Botón **ON/OFF** (con lámpara indicadora)
15. Botón  (con lámpara indicadora)
16. Botón  (con lámpara indicadora)
17. Botón  (con lámpara indicadora)

No mostrado

Cuchara de medida
Cepillo de limpieza

Notas de uso

Ubicación

- Coloque la cafetera automática en una superficie estable y nivelada. Coloque el aparato de forma que no pueda volcarse.
- No coloque el aparato cerca de una estufa eléctrica o de gas ni ninguna otra fuente de calor.

Nota sobre el proceso de preparación

Durante el proceso de preparación, y según el grado de molido y la cantidad usada, el café molido absorbe cierta cantidad de agua. Por este motivo la cantidad de café puede variar respecto a la cantidad de agua del depósito.

Normas europeas relativas al ahorro de energía

NOTA:

La Directiva Europea 2009/125/CE (Directiva de Ecodiseño) incorpora medidas para el ahorro energético. Lo siguiente es aplicable a las cafeteras: el periodo de mantener caliente está limitado a un máximo de 40 minutos después de que el aparato se haya apagado automáticamente.



Usted se beneficia de una seguridad mayor y de un consumo menor de energía.

Conexión eléctrica

1. Asegúrese de que el cable de alimentación se corresponda con las especificaciones del aparato. Las especificaciones están impresa en la etiqueta.
2. Conecte el cable de alimentación a una toma eléctrica a tierra instalada correctamente. La lámpara indicadora en el botón **ON/OFF** destellará brevemente.

Botones de función

La lámpara indicadora del botón muestra la función.

Botón	Lámpara indicadora	Función
ON/OFF	Destella	Aparato encendido; Función de selección
	Se ilumina	Función seleccionada activa
	Se ilumina	Moliendo granos de café para 2 a 3 tazas
	Se ilumina	Moliendo granos de café para 4 a 6 tazas
	Se ilumina	Elaborando café con café molido

Granos de café

⚠ ATENCIÓN:

Use únicamente granos de café para moler. Los granos de café crudos, congelados o colocados en líquido pueden dañar el molinillo.

Selección de la cantidad de granos de café

El recipiente de granos contiene aprox. 40 g. La cantidad de granos de café que se muele depende del gusto personal. El tipo y tueste de los granos de café tienen un impacto adicional en el sabor.

- Rellene el molinillo únicamente con la cantidad de granos de café que necesite para un proceso de preparación.
- Se recomiendan de 6 a 7 g de granos de café para una taza de agua (100 ml).

Puesta en servicio

Haga funcionar el aparato 2 veces con agua limpia antes de elaborar café por primera vez. De esta forma, se eliminará el polvo que se haya podido introducir durante el transporte. Siga las instrucciones que se indican en "Utilización".

Utilización

1. Abra la tapa del depósito de agua.
2. Rellene el depósito de agua posterior con agua fría según la cantidad deseada de tazas de café. Puede determinar el nivel de agua con ayuda de la escala del depósito.

📌 NOTA:

Para el llenado del depósito de agua puede usarse la jarra.

⚠ ATENCIÓN:

¡No sobrellene el depósito! No llene por encima de la marcación MÁX. Hay una abertura de rebose en la parte posterior del depósito de agua.

3. Cierre el depósito de agua. Debe encajar.
4. Tire de la cubierta hacia arriba.
5. Asegúrese de que el inserto de filtro permanente haya sido instalado.
6. **Elaboración de café con granos de café:**
Rellene el recipiente de granos de la parte posterior con la cantidad correcta de granos de café. No supere la marca MAX.
Elaboración de café con café molido:
Rellene el recipiente de café molido de la parte delantera o el inserto de filtro permanente con la cantidad correcta de café molido.

7. ⚠ ATENCIÓN: ¡Importante!

Asegúrese de que no haya granos de café ni café molido sobre la parte superior de la abertura de interruptor de seguridad (7).

Coloque la cubierta posterior encima.

8. Coloque la jarra sobre la placa de calentamiento.

⚠ ATENCIÓN: Interrupción de goteo

El aparato incluye una función de interrupción de goteo. Se cierra cuando se retira la jarra para café. Esto evita que el café gotee sobre la placa de calor, cuando todavía hay agua en el filtro.

- Asegúrese de que la lengüeta esté fijada a la jarra para café. Activa la interrupción de goteo.
- Si se encuentra todavía agua en el depósito ponga la jarra a tiempo debajo. De lo contrario el agua podría rebosar.

9. Pulse el botón **ON/OFF** para reparar el aparato para el funcionamiento. La lámpara indicadora del botón destellará.
10. Seleccione la función apropiada usando los botones de función correspondientes. Ambas lámparas indicadoras se iluminan.

📌 NOTA:

El aparato se apaga automáticamente unos 35 minutos después de que se prepare el café.

El café está listo

- Cuando todo el café haya pasado por el filtro, puede apartar la jarra.
- Desconecte el aparato.
- ¿Desea que el resto del café siga siendo caliente? Deje el aparato encendido hasta que finalice el periodo de mantener caliente. Si desea mantener el café caliente incluso después de finalizar dicho periodo, vierta el café restante en un termo.
- ¡Limpie el aparato después de **cada** uso! Proceda del modo descrito en "Limpieza".

📌 NOTA IMPORTANTE:

¡El recipiente de grano no es adecuado como recipiente de almacenamiento! Vacíelo tras cada uso.

Fin del funcionamiento

- Pulse el botón **ON/OFF** para apagar el aparato o finalizar prematuramente un proceso de molienda/elaboración. La lámpara indicadora destellará cada 30 segundos. Entonces el aparato se apagará.
- Desconecte el enchufe de la toma de corriente.
- ¡Limpie el aparato después de **cada** uso!

Descalcificación

Es necesaria una descalcificación cuando el tiempo de cocción aumenta considerablemente.

- Para la descalcificación solamente utilice descalcificantes ordinarios a base de ácidos cítricos.
- Por favor dosifique la cantidad como indicado en el detergente o en el papel acompañado.

AVISO:

- Después hierve 3-4 veces agua fresca, para eliminar los restos del descalcificante.
- ¡No utilice polvo de café!
- Este agua **no** se debe consumir.

Limpieza

AVISO:

- Antes de cada limpieza retire siempre la clavija de red de la caja de enchufe y espere hasta que se haya enfriado el aparato.
- No sumerja el aparato en agua. Podría causar un electrochoque o un incendio.

ATENCIÓN:

- No utilice un cepillo de alambre u objetos abrasivos.
- No utilice detergentes agresivos o abrasivos.

Desmontaje del aparato para la limpieza

1. En primer lugar, deje que el aparato se enfríe después de usarlo.
2. Tire de la cubierta hacia arriba y deje que el aparato se enfríe completamente.
3. Retire el inserto de filtro permanente.
4. Gire ligeramente en sentido antihorario el inserto de molienda hacia UNLOCK. Retírelo.
5. Para retirar el recipiente de grano / recipiente de café molido / cabezal de elaboración, empuje hacia . Retírelo tirando hacia arriba.

Aparato básico, cubierta

- Las partes exteriores del aparato las debe limpiar con un paño levemente humedecido - sin aditivos.
- Retire los granos de café con un trozo de papel de cocina de la carcasa interior. A continuación, limpie la carcasa con un paño húmedo.
- Retire el polvo adherido del molinillo con el cepillo de limpieza. Use una aspiradora para retirar los residuos de café en polvo del interior del molinillo.

Jarra de vidrio con tapa, inserto de filtro permanente, cuchara de medida

Limpie las piezas en un baño de enjuague de la manera usual. En caso de que sea necesario utilice un cepillo suave.

Inserto de molienda, recipiente de grano / recipiente de café molido / cabezal de elaboración

Limpie estas piezas debajo del agua corriente.

Ensamblaje del aparato tras la limpieza

Deje que todas las piezas se sequen completamente al aire tras la limpieza antes de volver a ensamblar el aparato.

1. Reinserte ligeramente inclinado el recipiente de grano / recipiente de café molido / cabezal de elaboración. Empújelo hasta que se pare hacia .
2. Vuelva a colocar el molinillo. Apriételo ligeramente hacia LOCK.
3. Instale el inserto de filtro permanente.
4. Coloque la cubierta posterior encima.

Almacenamiento

- Limpie el aparato tal como se describe y deje que se seque por completo.
- Recomendamos que guarde el aparato en su embalaje original cuando no vaya a utilizarlo durante un periodo de tiempo largo.
- Guarde el aparato siempre en un lugar seco y con buena ventilación, fuera del alcance de los niños.

Resolución de problemas

Problema	Posible causa	Solución
El aparato no funciona.	El aparato no está conectado al suministro eléctrico.	Compruebe la toma eléctrica con otro aparato.
		Inserte el enchufe correctamente en la toma de pared.
	Compruebe el fusible.	
	El aparato está equipado con interruptores de seguridad. Esto previene que se encienda sin que la cubierta esté en su sitio.	Compruebe que la cubierta esté instalada correctamente.
Bloqueo del filtro: granos de café en el borde del filtro.	Se ha activado la protección contra sobrecalentamiento. El motor está demasiado caliente.	Para evitar el sobrecalentamiento, espere al menos 20 minutos antes de encender de nuevo la unidad.
	El aparato está defectuoso.	Póngase en contacto con nuestro centro de reparación o servicio.
Granos de café en el café.	La interrupción de goteo está cerrada: La jarra no está en la placa de calentamiento o la tapa no está en la jarra.	<ol style="list-style-type: none"> 1. Apague el aparato Desconecte el enchufe de la toma de suministro eléctrico. 2. Coloque la jarra para café con lengüeta en la placa de calentamiento para que el filtro se drene. 3. Limpie el aparato tal como se describe.
	Hay demasiado café en polvo en el recipiente de café molido.	
El proceso de preparación tarda mucho.	El inserto de filtro permanente no está instalado.	Instale el inserto de filtro permanente.
	Hay demasiado café en polvo en el recipiente de café molido.	Utilice menos polvo de café.
El aparato se apaga automáticamente.	Depósitos de cal en el aparato.	Descalcifique el aparato tal como se describe.
El aparato se apaga automáticamente.	Esto no es un fallo de funcionamiento del aparato. Para cumplir la Directiva Ecodiseño (2009/125/CE), el aparato se apaga automáticamente transcurridos 40 minutos después de finalizar el proceso de preparar el café.	

Datos técnicos

Modelo: KA 3701
 Suministro de tensión: 220 - 240 V~, 50/60 Hz
 Consumo de energía: 600 W
 Cantidad de llenado: 0,6 litros
 Clase de protección: I
 Peso neto: aprox. 2,3 kg

El derecho de realizar modificaciones técnicas y de diseño en el curso del desarrollo continuo del producto esta reservado.

Este aparato se ha examinado según las normativas actuales y vigentes de la Comunidad Europea, como p. ej. compatibilidad electromagnética y directiva de baja tensión y se ha construido según las más nuevas especificaciones en razón de la seguridad.

Eliminación

Significado del símbolo "Cubo de basura"



Proteja nuestro medio ambiente, aparatos eléctricos no forman parte de la basura doméstica. Haga uso de los centros de recogida previstos para la eliminación de aparatos eléctricos y entregue allí sus aparatos eléctricos que no vaya a utilizar más.

Ayudará en evitar las potenciales consecuencias, a causa de una errónea eliminación de desechos, para el medio ambiente y la salud humana.

Con ello, contribuirá a la recuperación, al reciclado y a otras formas de reutilización de los aparatos viejos eléctricos y electrónicos.

La información cómo se debe eliminar los aparatos, se obtiene en su ayuntamiento o su administración municipal.

Istruzioni per l'uso

Grazie per aver scelto il nostro prodotto. Vi auguriamo un buon utilizzo del dispositivo.

Simboli per questo manuale di istruzioni per l'uso

Le indicazioni importanti per la propria sicurezza sono indicati appropriatamente. Osservare assolutamente queste indicazioni, per evitare incidenti e danni all'apparecchio:



AVVISO:

Previene i rischi della propria salute ed indica possibili rischi di ferite.



ATTENZIONE:

Indica possibili pericoli per l'apparecchio o altri oggetti.



NOTA: Mette in risalto consigli ed informazioni.

Note generali

Prima di mettere in funzione questo apparecchio, leggere molto attentamente le istruzioni per l'uso e conservarle con cura unitamente al certificato di garanzia, allo scontrino e, se possibile, alla scatola di cartone con la confezione interna. Se passate l'apparecchio a terzi, consegnate anche le istruzioni per l'uso.

- Utilizzare l'apparecchio esclusivamente per scopi privati e conformemente al tipo di applicazione previsto. Questo prodotto non è stato concepito ai fini di un impiego in ambito industriale.
- Non utilizzarlo all'aperto. Proteggerlo dal calore, nonché dall'esposizione diretta ai raggi solari e dall'umidità (non immergerlo mai in sostanze liquide) e tenerlo a distanza da oggetti con spigoli affilati. Non utilizzare l'apparecchio con le mani umide. Nel caso in cui si bagni o si inumidisca l'apparecchio, staccare immediatamente la spina.
- Disattivare l'apparecchio e staccare sempre la spina dalla relativa presa (prendendo in mano la spina, non tirando il cavo) allorché non si utilizza l'apparecchio, quando si applicano degli accessori oppure nel caso in cui lo si debba pulire o si siano manifestate anomalie.
- **Non** mettere in funzione l'apparecchio senza sorveglianza. Spegnerne sempre l'apparecchio, se si desidera uscire dalla stanza. Estrarre la spina dalla presa.
- Controllare regolarmente che l'apparecchio e il cavo non presentino tracce di danneggiamento. In tal caso l'apparecchio non deve più essere utilizzato.
- Utilizzare esclusivamente accessori originali.
- Per sicurezza tenere l'imballaggio (sacchetto di plastica, scatola, polistirolo, ecc.) fuori dalla portata dei bambini.



AVVISO:

Non lasciar giocare i bambini piccoli con la pellicola.
Pericolo di soffocamento!

Avvertenze speciali di sicurezza per questo apparecchio



AVVISO: Rischio di ustioni!

- La piastra e la pentola diventano bollenti. Afferrare la pentola di vetro solo per il manico. La superficie della piastra di riscaldamento può essere ancora calda dopo aver usato l'apparecchio.
- Non aprire mai il coperchio del serbatoio dell'acqua durante la cottura.



ATTENZIONE:

L'apparecchio non deve essere immerso in acqua prima della pulizia. Consulta le istruzioni fornite nel capitolo "Pulizia".

- Usare l'apparecchio solo su superfici da lavoro livelli.
- Usare solo l'apparecchio quando l'acqua è nell'apposito contenitore.

- Non spostare l'apparecchio quando è in funzione.
- Scollegare sempre l'apparecchio dall'alimentazione se viene lasciato incustodito e prima del montaggio, smontaggio e pulizia.
- Non manomettere gli interruttori di sicurezza.
- Non permettere ai bambini di usare questo apparecchio.
- Tenere l'apparecchio ed il relativo cavo di alimentazione lontano dalla portata dei bambini.
- Il bambini non devono giocare con l'apparecchio.
- Gli apparecchi possono essere utilizzato da persone con ridotte capacità fisiche, sensoriali o mentali e mancanza di esperienza e conoscenza sotto la supervisione o grazie alle istruzioni sull'uso dell'apparecchio in modo sicuro e quando essi capiscono i pericoli potenziali derivanti dall'utilizzo dell'apparecchio.
- Non tentare di riparare l'apparecchio da soli; contattare invece il personale autorizzato. Se il cavo di alimentazione è danneggiato, farlo sostituire dal produttore, dall'agente addetto all'assistenza oppure da personale qualificato per evitare situazioni pericolose.
- Consultare il capitolo "Utilizzo conforme alla destinazione" riportato di seguito. L'abuso per altre finalità può causare lesioni.

Utilizzo conforme alla destinazione

- Questo apparecchio è utilizzato per macinare chicchi di caffè tostato e per realizzare caffè macinato.
- Usare l'apparecchio solo in un'area asciutto e al chiuso.
- È previsto per uso domestico e aree d'uso simili come ad esempio:
 - In cucine in negozi, uffici e altre aree commerciali;
 - Da ospiti in alberghi, motel e altre strutture.

Non è adatto all'uso in stabilimenti simili a Bed & Breakfast.

Disimballaggio dell'apparecchio

1. Togliere il dispositivo dalla confezione.
2. Togliere tutto il materiale come pellicole di plastica, materiale di riempimento, fascette per cavi e cartone.
3. Le superfici delicate possono essere protette con pellicole. Rimuovere queste pellicole.
4. Controllare il contenuto per eventuali parti mancanti.
5. Nel caso in cui il contenuto dell'imballaggio sia incompleto o sei i danni sono evidenti, non mettere in funzione l'apparecchio. Restituirlo immediatamente al rivenditore.

i NOTA:

Potrebbe esserci polvere e residui di produzione sul dispositivo. Si consiglia di pulire il dispositivo come descritto in "Pulizia".

Elementi di comando / nella fornitura

- 1 Apertura di scarico del vapore
- 2 Coperchio (testina macina caffè / preparazione caffè)
- 3 Inserto filtro permanente
- 4 Inserto macinazione
- 5 Contenitore chicchi / contenitore caffè macinato / testina infusione
- 6 Arresto gocce
- 7 Apertura sopra l'interruttore di sicurezza

⚠ ATTENZIONE: Importante!

Accertarsi che non siano presenti chicchi di caffè o caffè macinato sulla parte superiore dell'apertura prima di installare il coperchio.

- 8 Coperchio del serbatoio dell'acqua
- 9 Display del livello dell'acqua
- 10 Occhiello per riporre la spazzola pulente
- 11 Dispositivo di base
- 12 Piastra termica
- 13 Caraffa in vetro con coperchio
- 14 Pulsante **ON/OFF** (con spia luminosa)
- 15 Pulsante **☉** (con spia luminosa)
- 16 Pulsante **☉☉** (con spia luminosa)
- 17 Pulsante **☉☉☉** (con spia luminosa)

Non visualizzato

Cucchiaio misurino
Spazzola pulente

Note per l'uso

Posizionamento

- Posizionare la macchina per caffè automatica su una superficie stabile e regolare. Mettere l'apparecchio in modo che non cada.
- Non mettere l'apparecchio vicino a fornelli a gas o elettrici o altre fonti di calore.

Nota sul processo di preparazione

Durante il processo di preparazione ed in base al grado di macinatura e della quantità utilizzata la polvere di caffè assorbe una certa quantità d'acqua. Ecco perché la quantità di caffè può differire dalla quantità d'acqua nel serbatoio.

Normative europee sul risparmio energetico

i NOTA:

La direttiva europea 2009/125/CE (Direttiva sulla Progettazione Ecocompatibile) comprende misure per il risparmio energetico.

Quanto segue si applica alle macchine per il caffè: il periodo di mantenimento in caldo è limitato a max. 40 minuti dopo di che l'apparecchio si spegne automaticamente. Ciò consente di ottenere una maggiore sicurezza e un minor consumo di energia.

Collegamento elettrico

1. Assicurarsi che l'alimentazione principale corrisponda alle specifiche tecniche dell'apparecchio. Le specifiche tecniche sono stampate sull'etichetta del modello.
2. Collegare il cavo di corrente ad una presa a parete installata correttamente e a terra da. La spia luminosa nel pulsante **ON/OFF** lampeggia brevemente.

Pulsanti funzione

La spia luminosa nel pulsante indica la funzione.

Pulsante	Spia luminosa	Funzione
ON/OFF	Lampeggia	Apparecchio acceso; Selezione funzione
	Si illumina	Funzione selezionata attiva
☉	Si illumina	Macinazione chicchi di caffè per 2 - 3 tazze
☉☉	Si illumina	Macinazione chicchi di caffè per 4 - 6 tazze
☉☉☉	Si illumina	Preparazione del caffè con caffè macinato

Chicchi di caffè

⚠ ATTENZIONE:

Utilizzare solo chicchi di caffè tostati per la macinazione. I chicchi di caffè crudi, congelati o messi in liquido potrebbero danneggiare il macina caffè.

Selezione della quantità di chicchi di caffè

Il contenitore dei chicchi ha una capacità di circa 40 g. La quantità di chicchi di caffè da macinare dipende dalle preferenze personali. Il tipo e la tostatura dei chicchi di caffè influiscono ulteriormente sul gusto.

- Riempire solo la quantità di chicchi di caffè nel macina caffè necessaria al processo di preparazione.
- Si raccomanda di utilizzare circa 6-7 g di chicchi di caffè per un tazza d'acqua (100 ml).

Messa in funzione

Azionare l'apparecchio 2 volte con acqua pulita prima di preparare il caffè per la prima volta. Questo rimuove la polvere che potrebbe raccogliersi durante il trasporto. Seguire le istruzioni fornite in "Uso".

Uso

1. Aprire il coperchio del serbatoio dell'acqua.
2. Riempire il serbatoio di acqua posteriore con acqua fredda secondo la quantità desiderata di tazze di caffè. E' possibile determinare il livello dell'acqua utilizzando la scala graduata sul serbatoio dell'acqua.

NOTA:

Per il riempimento del serbatoio, potete utilizzare il bricco dell'apparecchio stesso.

ATTENZIONE:

Non riempire troppo il serbatoio! Non riempire al di là della marcatura MAX. Sul retro del serbatoio dell'acqua è presente un'apertura di trabocco.

3. Chiudete il coperchio del serbatoio dell'acqua. Deve bloccarsi.
4. Tirare il coperchio verso l'alto.
5. Accertarsi che sia installato l'inserto del filtro permanente.
6. Preparazione de caffè con i chicchi di caffè:
Riempire il contenitore posteriore con la quantità corretta di chicchi di caffè. Non superare il segno MAX.
Preparazione del caffè con caffè macinato
Riempire il contenitore anteriore o l'inserto del filtro permanente con la quantità corretta di caffè macinato.

ATTENZIONE: Importante!

Accertarsi che non siano presenti chicchi di caffè o caffè macinato sulla parte superiore dell'apertura dell'interruttore di sicurezza (7).

Ricollocare il coperchio in posizione.

8. Collocare la caraffa sulla piastra di riscaldamento.

ATTENZIONE: Arresto gocce

L'apparecchio è dotato di un dispositivo di arresto gocce. Si chiude quando si rimuovono il bricco del caffè. Ciò impedisce che il caffè sgoccioli sulla piastra termica se è ancora presente acqua nell'area del filtro.

- Assicurarsi che il coperchio sia montato sul bricco per caffè. Apre il dispositivo di arresto gocce.
- Se si dovesse trovare ancora acqua nel serbatoio, poggiarci in tempo la caffettiera al di sotto. Altrimenti l'acqua potrebbe traboccare.

9. Premere il pulsante **ON/OFF** per predisporre l'apparecchio al funzionamento. La spia luminosa nel pulsante lampeggia.
10. Selezionare la funzione appropriata utilizzando i pulsanti funzione corrispondenti. Entrambe le spie luminose si accendono.

NOTA:

Dopo circa 35 minuti di bollitura, l'apparecchio si spegne automaticamente.

Il caffè è pronto

- Una volta che non fluisce più caffè dal filtro, potete togliere il bricco.
- Spegnete l'apparecchio.
- Desiderate tenere caldo il caffè rimasto? Lasciare l'apparecchio acceso fino al termine del periodo di mantenimento in caldo. Se si desidera mantenere caldo il caffè anche oltre il termine di tale periodo, versare il caffè rimanente in un thermos.
- Pulire l'apparecchio dopo **ogni** utilizzo! Procedere come descritto nella sezione "Pulizia".

NOTA IMPORTANTE:

Il contenitore dei chicchi non è idoneo alla conservazione! Svuotarlo dopo ogni utilizzo.

Fine dell'uso

- Premere il pulsante **ON/OFF** per spegnere l'apparecchio o per terminare anticipatamente il processo di preparazione/macinazione del caffè. La spia luminosa lampeggerà per circa 30 secondi. Quindi l'apparecchio si spegnerà.
- Scollegare la spina di alimentazione dalla presa di rete.
- Pulire l'apparecchio dopo **ogni** utilizzo!

Decalcificazione

Una decalcificazione si rende necessaria se il tempo di preparazione aumenta notevolmente.

- Per decalcificare usare solo decalcificanti comunemente in commercio a base di acido citrico.
- Per cortesia dosare come indicato sull'imballaggio o sul foglio d'istruzioni accluso.

AVVISO:

- Poi far bollire 3-4 volte acqua fresca per togliere i residui di decalcificante.
- Non utilizzare caffè in polvere!
- **Non** usare quest'acqua come acqua potabile.

Pulizia

AVVISO:

- Staccate sempre la spina di collegamento alla rete elettrica, prima di procedere alla pulizia ed attendete che l'apparecchio si sia raffreddato.
- Non immergere l'apparecchio in acqua. Ne potrebbe conseguire un corto circuito o incendio.

ATTENZIONE:

- Non usare pagliette o altri oggetti abrasivi.
- Per la pulizia non usare detersivi forti o abrasivi.

Smontaggio dell'apparecchio per la pulizia

1. Anzitutto, lasciar raffreddare brevemente l'apparecchio dopo l'uso.
2. Tirare il coperchio verso l'alto e lasciar raffreddare l'apparecchio completamente.
3. Rimuovere l'inserito del filtro permanente.
4. Ruotare leggermente l'inserito di macinazione in senso antiorario verso la dicitura UNLOCK. Rimuovere l'inserito.
5. Per rimuovere il contenitore dei chicchi di caffè / contenitore del caffè macinato / testina di infusione, premere verso . Rimuoverlo tirandolo verso l'alto.

Dispositivo di base, coperchio

- All'occorrenza pulite la parte esterna dell'apparecchio con panno leggermente umido – senza aggiunte di detersivi.
- Rimuovere i chicchi di caffè caduti nell'alloggiamento interno con un tovagliolo di carta. Poi pulire con un panno umido.
- Rimuovere la polvere aderita nel macina caffè con la spazzola pulente. Utilizzare un aspirapolvere per rimuovere i residui di polvere di caffè all'interno del macina caffè.

Caraffa in vetro con coperchio, inserto filtro permanente, cucchiaino misurino

Pulire le parti in un bagno di risciacquo nella maniera consueta. Utilizzate eventualmente una spazzola morbida.

Inserito macinazione, contenitore chicchi / contenitore caffè macinato / testina infusione

Pulire queste parti in acqua corrente.

Rimontaggio dell'apparecchio dopo la pulizia

Lasciar asciugare completamente le parti all'aria prima di rimontare l'apparecchio.

1. Reinserire il contenitore dei chicchi di caffè / contenitore del caffè macinato / testina di infusione inclinandolo leggermente. Premerlo finché non si arresta verso .
2. Ricollocare il macina caffè. Serrarlo leggermente verso la dicitura LOCK.
3. Installare l'inserito del filtro permanente.
4. Ricollocare il coperchio in posizione.

Conservazione

- Pulire l'apparecchio come descritto e lasciarlo asciugare completamente.
- Si consiglia di conservare l'apparecchio nell'imballaggio originale quando non lo si utilizza per periodi prolungati.
- Rimessare sempre l'apparecchio in un luogo asciutto e ben ventilato al di fuori della portata dei bambini.

Risoluzione di problemi

Problema	Causa possibile	Soluzione
L'apparecchio non funziona.	L'apparecchio non è collegato alla corrente.	Controllare la presa a muro con un apparecchio diverso. Inserire la spina correttamente nella presa a parete. Controllare il fusibile.
	L'apparecchio è dotato di interruttori di sicurezza. Questi impediscono l'attivazione dell'apparecchio senza il coperchio in posizione.	Verificare che il coperchio sia installato correttamente.
	È scattata la termica. Motore troppo caldo.	Lasciar raffreddare il dispositivo per almeno 20 minuti prima di accenderlo di nuovo.
	L'apparecchio è difettoso.	Contattare il centro assistenza e un tecnico.
Blocco del filtro: i chicchi di caffè sono caduti sul bordo del filtro.	L'arresto goccia è chiuso: il bricco per caffè non è sulla piastra di riscaldamento oppure il coperchio non è sul bricco per caffè.	1. Spegnerne l'apparecchio. Scollegare il dispositivo dall'alimentazione principale. 2. Mettere il bricco del caffè con il coperchio sulla piastra di riscaldamento per drenare il filtro. 3. Pulire l'apparecchio come descritto.
	È presente troppa polvere di caffè nel contenitore del caffè macinato.	
Chicchi di caffè nel caffè.	L'inserto del filtro permanente non è installato.	Installare l'inserto del filtro permanente.
	È presente troppa polvere di caffè nel contenitore del caffè macinato.	Utilizzare meno polvere di caffè.
Il processo di preparazione del caffè impiega troppo tempo.	Depositi di calcare si formano nell'apparecchio.	Decalcificare l'apparecchio come descritto.
L'apparecchio si spegne automaticamente.	Questo non è un malfunzionamento dell'apparecchio. Per rispettare la Direttiva sulla Progettazione Ecocompatibile (2009/125/CE), l'apparecchio si spegne automaticamente dopo massimo 40 minuti dalla fine dell'erogazione.	

Dati tecnici

Modello: KA 3701
 Alimentazione rete: 220 - 240 V~, 50 / 60 Hz
 Consumo di energia: 600 W
 Capacità: 0,6 litri
 Classe di protezione: I
 Peso netto: ca. 2,3 kg

Si riserva il diritto di apportare modifiche tecniche e di design nel corso dello sviluppo del prodotto.

Questo apparecchio è stato controllato sulla base di tutte le direttive CE attuali in vigore in questo settore, quali per esempio la normativa in materia di compatibilità elettromagnetica e la direttiva in materia di bassa tensione, ed è stato costruito conformemente alle norme di sicurezza più moderne.

Smaltimento

Significato del simbolo "Eliminazione"



Salvaguardare l'ambiente, gli elettrodomestici non vanno eliminati come rifiuti domestici.

Per l'eliminazione degli elettrodomestici, fare uso dei posti di raccolta previsti per questo tipo e porre quegli elettrodomestici che non sono più in uso.

Si contribuisce così ad evitare un effetto potenziale sull'ambiente e sulla salute, dovuto magari ad una eliminazione sbagliata.

Questo significa un contributo personale alla riutilizzazione, al riciclaggio e altre forme di utilizzazione di elettrodomestici ed apparecchi elettronici usati.

Si possono trovare le corrispondenti informazioni sugli appositi luoghi di raccolta, nelle amministrazioni dei comuni.

Instruction Manual

Thank you for choosing our product. We hope you will enjoy using the appliance.

Symbols in these Instruction Manual

Important information for your safety is specially marked. It is essential to comply with these instructions in order to avoid accidents and prevent damage to the appliance:



WARNING:

This warns you of dangers to your health and indicates possible injury risks.



CAUTION:

This refers to possible hazards to the appliance or other objects.



NOTE: This highlights tips and information.

General Notes

Read the operating instructions carefully before putting the appliance into operation and keep the instructions including the warranty, the receipt and, if possible, the box with the internal packing. If you give this appliance to other people, please also pass on the operating instructions.

- The appliance is designed exclusively for private use and for the envisaged purpose. This appliance is not fit for commercial use.
- Do not use it outdoors. Keep it away from sources of heat, direct sunlight, humidity (never dip it into any liquid) and sharp edges. Do not use the appliance with wet hands. If the appliance is humid or wet, unplug it immediately.
- When cleaning or putting it away, switch off the appliance and always pull out the plug from the socket (pull the plug itself, not the lead) if the appliance is not being used and remove the attached accessories.
- Do **not** operate the appliance without supervision. If you leave the room you should always turn the appliance off. Remove the plug from the socket.
- The appliance and the mains lead have to be checked regularly for signs of damage. If damage is found the appliance must not be used.
- Use only original spare parts.
- In order to ensure your children's safety, please keep all packaging (plastic bags, boxes, polystyrene etc.) out of their reach.



WARNING:

Do not allow small children to play with the foil.
There is a danger of suffocation!

Special Safety Instructions for this Appliance



WARNING: Risk of burns!

- The hotplate and the pot get very hot. Only grab the glass pot by the handle. The surface of the warming plate may still be hot after having used the appliance.
- Never open the lid of the water reservoir during the cooking process.



CAUTION:

This appliance is not intended to be immersed in water during cleaning. Please observe the instructions that we have included in the chapter "Cleaning".

- Use the appliance only on a level work surface.
- Only use the appliance when water is filled into the water container.

- Do not move the appliance when it is in operation.
- Always disconnect the appliance from the supply if it is left unattended and before assembling, disassembling or cleaning.
- Do not manipulate any safety switches.
- This appliance shall not be used by children.
- Keep the appliance and its cord out of the reach of children.
- Children shall not play with the appliance.
- Appliances can be used by persons with reduced physical, sensory or mental capabilities or lack of experience and knowledge if they have been given supervision or instruction concerning use of the appliance in a safe way and if they understand the hazards involved.
- Do not repair the appliance by yourself. Please contact authorized personnel. If the supply cord is damaged, it must be replaced by the manufacturer, its service agent or similarly qualified persons in order to avoid a hazard.
- Please see the following chapter “Designated Use“. The abuse for any other purposes may result in injury.

Designated Use

- This appliance is used for grinding roasted coffee beans and making ground bean coffee.
 - Only use the appliance in a dry, indoor area.
 - It is intended for domestic use and similar areas of use such as e. g.:
 - In staff kitchens in shops, offices and other commercial areas;
 - By guests in hotels, motels and other accommodation facilities.
- It is **not** intended for use in farm accommodation or Bed & Breakfast establishments.

Unpacking the Appliance

1. Remove the appliance from its packaging.
2. Remove all packaging material such as plastic films, filler material, cable ties and cardboard packaging.
3. Sensitive surfaces are possibly protected with foil. Remove these foils.
4. Check the content for any missing parts.
5. In the event that the packaging content should be incomplete or if damages are noticeable, do not operate the appliance. Return it to the dealer immediately.

NOTE:



There may be dust and production residue on the appliance. We recommend cleaning the appliance as described under "Cleaning".

Overview of the Components / Scope of Delivery

- 1 Steam outlet opening
- 2 Cover (grinder/brewing head)
- 3 Permanent filter insert
- 4 Grinding insert
- 5 Bean container / ground coffee container / brewing head
- 6 Drip stop
- 7 Opening over the safety switch

CAUTION: Important!

Ensure that there is no coffee bean or ground coffee on top of the opening before fitting the cover.

- 8 Water tank lid
- 9 Water level display
- 10 Eyelet for storage of the cleaning brush
- 11 Basic appliance
- 12 Hot plate
- 13 Glass jug with lid
- 14 **ON/OFF** button (with indicator lamp)
- 15  button (with indicator lamp)
- 16  button (with indicator lamp)
- 17  button (with indicator lamp)

Not Shown

Measuring spoon
Cleaning brush

Notes for Use

Placement

- Place the automatic coffee maker on a stable and level surface. Place the appliance in such way that it cannot tip over.
- Do not place the appliance in close proximity to a gas or electric stove or any other heat source.

Note About the Brewing Process

During the brewing process and depending on the degree of grinding and the used amount, the coffee powder absorbs a certain amount of water. That is why the quantity of coffee might diverge from the quantity of water in the water tank.

European Regulations on Energy Saving

NOTE:

The European Directive 2009/125/EC (Ecodesign Directive) incorporates measurements for energy saving.

The following applies to coffee makers: The keep-warm period is limited to max. 40 minutes after which the appliance turns off automatically.



You benefit from better safety and lower energy consumption.

Electric Connection

1. Ensure that your mains power corresponds with the specifications of the appliance. The specifications are printed on the type label.
2. Connect the mains cable to a properly installed and earthed wall outlet. The indicator lamp in the **ON/OFF** button will flash briefly.

Function Buttons

The indicator lamp in the button displays the function.

Button	Indicator Lamp	Function
ON/OFF	Flashes	Appliance turned on; Select function
	Lights up	Selected function active
	Lights up	Grinding coffee beans for 2 to 3 cups
	Lights up	Grinding coffee beans for 4 to 6 cups
	Lights up	Brewing coffee with ground coffee

Coffee Beans

CAUTION:

Use only roasted coffee beans for grinding. Coffee beans that are raw, frozen or placed in liquid may damage the grinder.

Selecting the Amount of Coffee Beans

The bean container holds approx. 40 g. The amount of coffee beans you grind depends on your personal preferences. The kind and the roasting of the coffee beans have an additional impact on the taste.

- Fill only the amount of coffee beans into the grinder you need for a cooking process.
- We recommend approx. 6 to 7 g coffee beans for one cup of water (100 ml).

Initial Operation

Operate the appliance 2 times with clean water before brewing coffee for the first time. This removes dust, which may have collected during transport. Follow the instructions given under "Operation".

Operation

1. Open the lid of the water tank.
2. Fill cold water according to the desired amount of cups of coffee into the rear water tank. You can determine the water level with the help of the scale in the water tank.

NOTE:

You can use the pot to fill the water tank.

CAUTION:

Do not overfill the tank! Do not fill it above the MAX mark. There is an overflow opening on the back of the water tank.

3. Now close the lid of the water tank. It must engage.
4. Pull the cover upwards.
5. Make sure that the permanent filter insert has been installed.
6. Brewing coffee with coffee beans:
Fill the right amount of coffee beans into the bean container at the back. Do not exceed the MAX mark.

Brewing coffee with ground coffee:

Fill the right amount of ground coffee into the ground coffee container in the front or into the permanent filter insert.

7.  **CAUTION: Important!**
Ensure that there is no coffee bean/ground coffee on top of the safety switch opening (7).

Place the cover back on.

8. Place the jug onto the warming plate.

CAUTION: Drip stop

Your appliance comes with a drip stop. It closes when removing the coffee pot. This prevents the dripping of coffee onto the hot plate, when there is still water in the filter area.

- Ensure that the lid is attached to the coffee pot. It opens the drip stop.
- If there is still water in the tank, place the pot underneath as soon as possible. Otherwise the water could overflow.

9. Press the **ON/OFF** button to make the appliance ready for operation. The indicator lamp in the button will flash.
10. Select the appropriate function by using the corresponding function buttons. Both indicator lamps are lit.

NOTE:

The appliance switches off automatically about 35 minutes after the brewing.

The Coffee is Ready

- When no more coffee is flowing through the filter you can remove the pot.
- Turn the appliance off.
- Would you like to keep the remaining coffee warm? Leave the appliance turned on until the end of the keep-warm period. If you wish to keep the coffee warm even after the keep-warm period has finished, pour the remaining coffee into a thermal flask.
- Clean the appliance after **each** use! Proceed as described under "Cleaning".

IMPORTANT NOTE:

The bean container is not suitable as storage container! Empty it after each use.

Ending Operation

- Press the **ON/OFF** button to switch off the appliance or to prematurely end the grinding/brewing process. The indicator lamp will flash for about 30 seconds. The appliance then will turn off.
- Disconnect the power plug from the socket.
- Clean the appliance after **each** use!

De-scaling

De-scaling is necessary when the brewing time increases substantially.

- Use only commercially available citrus acid-based descaler.
- Dose as indicated on packaging or instruction leaflet.

WARNING:

- Afterwards you should boil fresh water in the pot three or four times in order to rinse out residues of the de-scaling agent.
- Do not use any coffee powder!
- Do **not** use this water for consumption.

Cleaning

WARNING:

- Before cleaning, always remove the mains plug and wait until the appliance has cooled down.
- Do not immerse the appliance in water. Otherwise this might result in an electric shock or fire.

CAUTION:

- Do not use a wire brush or any abrasive items.
- Do not use any acidic or abrasive detergents.

Grinding Insert, Bean Container / Ground Coffee Container / Brewing Head

Clean these parts under running water.

Disassembling the Appliance for Cleaning

1. First, allow the appliance to briefly cool down after use.
2. Pull the cover upwards and allow the appliance to cool down completely.
3. Remove the permanent filter insert.
4. Slightly twist the grinding insert counterclockwise towards UNLOCK. Remove it.
5. To remove the bean container / ground coffee container / brewing head, push it towards . Remove it by pulling it up.

Assembling the Appliance After Cleaning

Allow all parts to completely air dry after cleaning before reassembling the appliance.

1. Reinsert the bean container / ground coffee container / brewing head slightly tilted. Push it until it stops towards .
2. Replace the grinder. Slightly tighten it towards LOCK.
3. Install the permanent filter insert.
4. Place the cover back on.

Basic Appliance, Cover

- The exterior of the appliance should be cleaned as necessary with a slightly damp cloth – without any additives.
- Remove spilled coffee grounds with a paper towel from the inner casing. Afterwards wipe with a damp cloth.
- Remove adhering powder in the grinder with the cleaning brush. Use a vacuum cleaner to remove the coffee powder residues from inside the grinder.

Storage

- Clean the appliance as described and let it dry completely.
- We recommend that you store the appliance in its original packaging when it is not to be used for a longer period.
- Always store the appliance at a well ventilated and dry place outside the reach of children.

Glass Jug with Lid, Permanent Filter Insert, Measuring Spoon

Clean the parts in a rinsing bath in the usual manner. Use a soft brush if necessary.

Troubleshooting

Problem	Possible Cause	Solution
The appliance does not work.	The appliance is not connected to mains power.	Check the wall outlet with a different appliance. Insert the plug properly in the wall outlet. Check the fuse.
	The appliance is equipped with safety switches. These prevent it to switch on without the cover being in place.	Check that the cover is fitted properly.
	The overheating protection has been activated. The motor is too hot.	Let the appliance cool down for at least 20 minutes before switching it on again.
	The appliance is defective.	Contact our service or a repair centre.

Problem	Possible Cause	Solution
Filter blockage: coffee grounds spill over the edge of the filter.	The drip stop is closed: The coffee pot is not on the warming plate or the lid is not on the coffee pot.	<ol style="list-style-type: none"> 1. Switch the appliance off. Disconnect from mains power supply. 2. Put the coffee pot with lid on the warming plate so that the filter is emptied. 3. Clean the appliance as described.
	There is too much coffee powder in the ground coffee container.	
Coffee grounds in the coffee.	The permanent filter insert is not installed.	Install the permanent filter insert.
	There is too much coffee powder in the ground coffee container.	Use less coffee powder.
The brewing process takes too long.	Lime-scale deposits in the appliance.	De-calcify the appliance as described.
The appliance turns off automatically.	This is not a malfunction of the appliance. In order to comply with the Ecodesign Directive (2009/125/EC), the appliance turns off automatically after max. 40 minutes after the brewing process has finished.	

Technical Data

Model:..... KA 3701
 Power supply:..... 220 - 240 V~, 50/60 Hz
 Power consumption: 600 W
 Filling quantity: 0.6 Litre
 Protection class:..... I
 Net weight: approx. 2.3 kg

The right to make technical and design modifications in the course of continuous product development remains reserved.

This appliance has been tested according to all relevant current CE guidelines, such as electromagnetic compatibility and low voltage directives, and has been constructed in accordance with the latest safety regulations.

Disposal

Meaning of the "Dustbin" Symbol



Protect our environment: do not dispose of electrical equipment in the domestic waste.

Please return any electrical equipment that you will no longer use to the collection points provided for their disposal.

This helps avoid the potential effects of incorrect disposal on the environment and human health.

This will contribute to the recycling and other forms of re-utilisation of electrical and electronic equipment.

Information concerning where the equipment can be disposed of can be obtained from your local authority.

Instrukcja obsługi

Dziękujemy za wybór naszego produktu. Mamy nadzieję, że korzystanie z urządzenia sprawi Państwu radość.

Symbole użyte w tej instrukcji obsługi

Ważne informacje dotyczące bezpieczeństwa użytkownika są specjalnie wyróżnione. Koniecznie stosuj się do tych wskazówek, aby uniknąć wypadków i uszkodzenia urządzenia:

OSTRZEŻENIE:

Ostrzega przed zagrożeniami dla zdrowia i wskazuje na potencjalne ryzyka obrażeń.

UWAGA:

Wskazuje na potencjalne zagrożenia dla urządzenia lub innych przedmiotów.

WSKAZÓWKA:

Wyróżnia porady i informacje ważne dla użytkownika.

OGólne uwagi

Przed uruchomieniem urządzenia proszę bardzo dokładnie przeczytać instrukcję obsługi. Proszę zachować ją wraz z kartą gwarancyjną, paragonem i w miarę możliwości również kartonem z opakowaniem wewnętrznym. Przekazując urządzenie innej osobie, oddaj jej także instrukcję obsługi.

- Proszę wykorzystywać urządzenie jedynie dla prywatnego celu, jaki został przewidziany dla urządzenia. Urządzenie to nie zostało przewidziane do użytku w ramach działalności gospodarczej.
- Proszę nie korzystać z urządzenia na zewnątrz. Proszę trzymać urządzenie z daleka od ciepła, bezpośredniego promieniowania słonecznego, wilgoci (w żadnym wypadku nie zanurzać w substancjach płynnych) oraz ostrych krawędzi. Proszę nie obsługiwać urządzenia wilgotnymi dłońmi. Jeżeli urządzenie jest wilgotne lub mokre, proszę natychmiast wyciągnąć wtyczkę.
- Jeżeli nie korzystacie Państwo z urządzenia, jeżeli chcecie Państwo zamontować jakieś akcesoria, w celu wyczyszczenia lub w przypadku jakichkolwiek zakłóceń, proszę zawsze wyłączyć urządzenie i wyjąć wtyczkę z gniazdka (należy ciągnąć za wtyczkę, nie za przewód).
- Pracującego urządzenia **nie** należy pozostawiać bez nadzoru. Przed opuszczeniem pomieszczenia urządzenie należy zawsze wyłączać i wyciągać wtyczkę sieciową z gniazda.
- Należy regularnie sprawdzać, czy urządzenie i kabel sieciowy nie są uszkodzone. W razie uszkodzenia należy przestać korzystać z urządzenia.
- Proszę stosować tylko oryginalne akcesoria.
- Dla bezpieczeństwa dzieci proszę nie zostawiać swobodnie dostępnych części opakowania (torby plastikowe, kartony, styropian itp.).

OSTRZEŻENIE:

Nie pozwalaj dzieciom bawić się folią.
Niebezpieczeństwo uduszenia!

Specjalne wskazówki bezpieczeństwa dla urządzenia

OSTRZEŻENIE: Gorąca powierzchnia!

- Płyta grzewcza i garnek bardzo się nagrzewają. Chwytać szklane naczynie tylko za pomocą uchwytu. Po użyciu urządzenia powierzchnia płyta grzejna może być gorąca.
- Podczas procesu gotowania nigdy nie otwierać zbiornika z wodą.

UWAGA:

Tego urządzenia nie wolno zanurzać w wodzie podczas czyszczenia. Prosimy sprawdzić instrukcje znajdujące się w rozdziale „Czyszczenie”.

- Urządzenie powinno być używane wyłącznie na płaskiej powierzchni roboczej.
- Korzystać z urządzenia wyłącznie, gdy w zbiorniku znajduje się woda.
- Nie poruszać urządzeniem, kiedy pracuje.
- Zawsze odłączać urządzenie od zasilania, kiedy jest pozostawione bez nadzoru i przed montażem, demontażem lub czyszczeniem.
- Prosimy nie manipulować wyłącznikami bezpieczeństwa.
- Dzieci nie mogą korzystać z urządzenia.
- Trzymać urządzenie i przewód poza zasięgiem dzieci.
- Dzieciom nie wolno bawić się urządzeniem.
- Urządzenia mogą być użytkowane przez osoby z ograniczonymi zdolnościami fizycznymi, czuciowymi lub mentalnymi oraz bez doświadczenia i wiedzy w zakresie użytkowania, jeśli znajdują się pod nadzorem lub zostały poinstruowane odnośnie użytkowania urządzenia w bezpieczny sposób i rozumieją związane z tym ryzyko.
- Nie naprawiać urządzenia samodzielnie. Należy skontaktować się z upoważnionym pracownikiem. Jeśli przewód zasilania jest uszkodzony, należy go wymienić u producenta, przedstawiciela serwisu lub podobnie wykwalifikowanej osoby, aby uniknąć zagrożenia.
- Więcej szczegółów odnajdziesz w rozdziale „Użytkowanie zgodnie z przeznaczeniem“. Nieuprawnione używanie do innych celów może spowodować obrażenia ciała.

Użytkowanie zgodnie z przeznaczeniem

- Urządzenie to służy do mielenia palonych ziaren kawy i parzenia kawy.
- Korzystać z urządzenia tylko na suchym obszarze wewnątrz budynków.

- Urządzenie przeznaczone jest do użytku domowego oraz podobnych obszarów użytkowania, jak przykładowo:
 - W kuchniach dla personelu w sklepach, w biurach i innych miejscach komercyjnych;
 - Przez gości w hotelach, motelach i innych miejscach, gdzie przyjmowani są goście.

Nie jest przeznaczone do użytkowania w gospodarstwach agroturystycznych oraz miejscach typu „nocleg ze śniadaniem”.

Rozpakowanie urządzenia

1. Wyjmij urządzenie z opakowania.
2. Usuń wszystkie materiały opakowaniowe takie, jak folie z tworzyw sztucznych, materiał wypełniający, opaski zaciskowe i opakowania kartonowe.
3. Delikatne powierzchnie są prawdopodobnie okryte folią. Usuń tę folię.
4. Sprawdź zawartość pod kątem brakujących części.
5. W razie, gdy zawartość opakowania jest niepełna lub jest zauważalnie uszkodzona nie wolno korzystać z urządzenia. Należy zwrócić je bezwzględnie do sprzedawcy.

WSKAZÓWKA:

Na urządzenie mogą znajdować się kurz i pozostałości produkcyjne. Zalecamy wyczyszczenie urządzenia zgodnie ze wskazówkami zawartymi w punkcie „Czyszczenie”.

Przegląd elementów obsługi/ Zakres dostawy

- 1 Otwór wylotowy pary
- 2 Osłona (młynka / głowicy zaparzacza)
- 3 Wkład filtra stałego
- 4 Wkład młynka
- 5 Pojemnik na kawę ziarnistą / pojemnik na kawę mieloną / głowica zaparzacza
- 6 Blokada kapania
- 7 Otwór nad przełącznikiem bezpieczeństwa

UWAGA: Ważne!

Przed założeniem osłony upewnij się, że na górze otworu nie ma ziarna kawy lub mielonej kawy.

- 8 Pokrywa zbiornika na wodę
- 9 Wskaźnik poziomu wody
- 10 Uchwyt do przechowywania szczoteczki do czyszczenia
- 11 Podstawowe urządzenie
- 12 Płytko podgrzewacza
- 13 Szklany dzbanek z pokrywką
- 14 Przycisk **ON/OFF** (z lampką kontrolną)

- 15 Przycisk  (z lampką kontrolną)
- 16 Przycisk  (z lampką kontrolną)
- 17 Przycisk  (z lampką kontrolną)

Nie pokazano

Miarka
Szczoteczka do czyszczenia

Wskazówki dotyczące użytkowania

Umieszczenie

- Automatyczny ekspres do kawy należy postawić na stabilnej i równej powierzchni. Urządzenie należy ustawić w taki sposób, aby się nie przewróciło.
- Urządzenia nie należy stawiać w pobliżu piecyka gazowego lub elektrycznego ani żadnego innego źródła ciepła.

Uwaga dotycząca procesu parzenia

Podczas procesu parzenia i w zależności od stopnia zmieniienia i użytej ilości kawa w proszku pochłania pewną ilość wody. Dlatego też ilość zaparzonej kawy może odbiegać od ilości wody w zbiorniku.

Europejskie przepisy dotyczące oszczędzania energii

WSKAZÓWKA:

Europejska Dyrektywa 2009/125/EC (Dyrektywa Eco-design) zawiera informacje dotyczące oszczędzania energii.

Poniższe dotyczy urządzeń do parzenia kawy: Okres utrzymywania ciepła ogranicza się do maks. 40 minut, poczym urządzenie wyłącza się automatycznie. W ten sposób korzystamy na zwiększonym bezpieczeństwie oraz niższym zużyciu energii.

Połączenie elektryczne

1. Upewnij się, że napięcie sieci jest zgodne ze specyfikacjami urządzenia. Specyfikacje znajdują się na tabliczce znamionowej.

- Podłącz przewód zasilający do odpowiednio zainstalowanego i uziemionego gniazdka ściennego. Kontrolka **ON/OFF** będzie krótko migać.

Przyciski funkcyjne

Kontrolka przełącznika wskaże funkcję.

Przycisk	Kontrolka	Funkcja
ON/OFF	Miga	Urządzenie włączone; Wybierz funkcję
	Świeci się	Wybrana funkcja jest włączona
	Świeci się	Mielenie ziaren kawy na 2 do 3 filiżanek
	Świeci się	Mielenie ziaren kawy na 4 do 6 filiżanek
	Świeci się	Parzenie zmielonej kawy

Ziarna kawy

UWAGA:

Używaj tylko palonych ziaren kawy. Ziarna kawy, które są surowe, zamrożone lub umieszczone w cieczy, mogą uszkodzić młynek.

Wybór ilości ziaren kawy

Pojemnik na ziarna kawy ma pojemność ok. 40 g. Ilość kawy do mielenia zależy od osobistych preferencji. Rodzaj i palenie ziaren kawy mają dodatkowy wpływ na smak.

- Napełnij młynek tylko taką ilością ziaren kawy, jaką chcesz zaparzyć.
- Zalecamy ok. 6 do 7 g ziaren kawy na jedną filiżankę wody (100 ml).

Uruchomienie

Przepuść przez urządzenie 2 razy czystą wodę przed zaparzeniem kawy po raz pierwszy. Umożliwi to usunięcie kurzu, który mógł się zebrać podczas transportu. Należy wykonać instrukcje podane w rozdziale „Obsługa”.

Obsługa

- Otwórz pokrywę zbiornika na wodę.
- Wlej zimną wodę do znajdującego się z tyłu zbiornika na wodę zgodnie z żadaną liczbą filiżanek kawy. Można określić poziom wody przy pomocy skali na zbiorniku na wodę.

WSKAZÓWKA:

Do napełnienia zbiornika wody można użyć dzbanka.

UWAGA:

Nie należy przepelniać zbiornika! Nie napełniaj zbiornika powyżej kreski MAX. Z tyłu zbiornika na wodę znajduje się otwór przelewowy.

- Zamknąć pokrywę pojemnika na wodę. Musi nastąpić połączenie.
- Pociągnij osłonę do góry.
- Upewnij się, że włożona została wkładka filtra stałego.
- Zaparzanie kawy z ziaren kawy:**

Napełnij odpowiednią ilością ziaren kawy pojemnik z tyłu. Nie przekraczaj oznaczenia MAX.

Parzenie zmielonej kawy:

Napełnij odpowiednią ilością zmielonej kawy pojemnik na mieloną kawę z przodu lub wkładkę filtra stałego.

7. UWAGA: Ważne!

Przed założeniem osłony upewnij się, że na górze otworu przełącznika bezpieczeństwa (7) nie ma ziarna kawy lub mielonej kawy.

Zamocuj osłonę z powrotem.

- Postawić dzbanek na płytce grzejnej.

UWAGA: Blokada kapania

Urządzenie wyposażone jest w blokadę kapania. Zamyka się ona w momencie wyjęcia dzbanka na kawę. Zapobiega to kapaniu kawy na płytkę podgrzewacza, jeśli w filtrze pozostała woda.

- Należy się upewnić, że na dzbanek na kawę założono pokrywę. Otwiera ona blokadę kapania.
- Jeżeli w zbiorniku jest woda, podstaw w odpowiednim momencie dzbanek. W przeciwnym razie woda mogłaby się przelać.

- Naciśnij przycisk **ON/OFF**, aby przygotować urządzenie do pracy. Kontrolka przycisku będzie migać.
- Wybierz żadaną funkcję za pomocą odpowiednich przycisków funkcyjnych. Obie kontrolki zapalą się.

WSKAZÓWKA:

Po około 35 minutach urządzenie automatycznie się wyłączy.

Koniec parzenia kawy

- Gdy kawa przestanie skapywać do dzbanka, można zdjąć go z podstawy.
- Wyłączyć urządzenie.
- Czy chcesz podgrzać pozostałą kawę? Pozostawiać urządzenie włączone aż do końca okresu utrzymywania ciepła. Jeśli chcemy utrzymać ciepłą kawę nawet po zakończeniu tego okresu, należy przelać pozostałą kawę do termosu.
- Urządzenie należy czyścić **po każdym** użyciu! Postępuj zgodnie z opisem w części „Czyszczenie”.

WAŻNA WSKAZÓWKA:

Pojemnik na ziarna kawy nie nadaje się jako pojemnik do przechowywania! Opróżnij go po każdym użyciu.

Kończenie pracy

- Naciśnij przycisk **ON/OFF**, aby wyłączyć urządzenie lub przedwcześnie zakończyć proces mielenia / parzenia. Kontrolka będzie migać przez około 30 sekund. Następnie urządzenie wyłączy się.
- Wyjmij wtyczkę z gniazda.
- Urządzenie należy czyścić po **każdym** użyciu!

Odkamienianie

Gdy czas przygotowywania kawy ulega znacznemu wydłużeniu niezbędne jest odkamienianie urządzenia.

- Do usuwania kamienia proszę używać preparatów dostępnych w handlu na bazie kwasu cytrynowego.
- Proszę dozować środek tak, jak podane zostało na ulotce.

OSTRZEŻENIE:

- Następnie zagotuj świeżą wodę 3-4 razy, aby wypłukać pozostałości środka odwapniającego.
- Nie używaj zmielonej kawy!
- Tej wody **nie** używaj do spożycia.

Czyszczenie

OSTRZEŻENIE:

- Przed każdym czyszczeniem wyciągnąć wtyczkę z sieci i odczekać, aż urządzenie ostygnie.
- Nie zanurzaj urządzenia w wodzie. Może to doprowadzić do porażenia elektrycznego lub pożaru.

UWAGA:

- Nie używaj szczotki drucianej ani innych podobnych przedmiotów.
- Nie używaj ostrych lub ściernych środków czyszczących.

Demontaż urządzenia do czyszczenia

1. Po pierwsze, pozwól, aby urządzenie ostygło po użyciu.
2. Pociągnij osłonę do góry i pozwól urządzeniu ostygnąć do końca.
3. Wyjmij stałą wkładkę filtra stałego.
4. Lekko przekręć wkładkę młynka w lewo w kierunku napisu **UNLOCK**. Wyjmij ją.
5. Aby wyjąć pojemnik na kawę ziarnistą / pojemnik z kawą mieloną / głowicę zaparzacza, popchnij go w kierunku . Wyjmij go, pociągając do góry.

Podstawowe urządzenie, osłona

- Zewnątrzną stronę urządzenia czyścić w miarę potrzeby lekko wilgotną ściereczką - bez dodatkowych środków czyszczących.
- Zbierz ręcznikiem papierowym ziarenka kawy rozsypane wewnątrz urządzenia. Następnie wytrzyj wnętrze wilgotną szmatką.
- Usuń z młynka resztki zmielonej kawy za pomocą szczoteczki. Użyj odkurzacza, aby usunąć resztki zmielonej kawy z wnętrza młynka.

Szkłany dzbanek z pokrywką, wkład filtra stałego, miarka

Oplucz części w zwykły sposób. W razie potrzeby użyć miękkiej szczotki.

Wkład młynka, pojemnik na kawę ziarnistą / pojemnik na kawę mieloną / głowica zaparzacza

Części te należy czyścić pod bieżącą wodą.

Montaż urządzenia po czyszczeniu

Przed złożeniem urządzenia z powrotem, wszystkie części należy pozostawić do całkowitego wyschnięcia.

1. Włóż z powrotem pojemnik na kawę ziarnistą / pojemnik z kawą mieloną / głowicę zaparzacza pod lekkim kątem. Przekręć pojemnik do końca w kierunku .
2. Włóż z powrotem młynek. Lekko go dokręć w kierunku **LOCK**.
3. Włóż wkładkę filtra stałego.
4. Zamocuj osłonę z powrotem.

Przechowywanie

- Urządzenie należy wyczyścić zgodnie z opisem i zostawić w celu całkowitego ostygnięcia.
- W przypadku dłuższych okresów nieużywania zalecane jest przechowywanie urządzenia w oryginalnym opakowaniu.
- Urządzenie należy zawsze przechowywać w odpowiednio wentylowanym i suchym miejscu, poza zasięgiem dzieci.

Usterki i sposoby ich usuwania

Problem	Możliwa przyczyna	Rozwiązanie
Urządzenie nie działa.	Urządzenie nie zostało podłączone do zasilania.	Sprawdź działanie gniazdka ściennego przy użyciu innego urządzenia.
		Włóż prawidłowo wtyczkę do gniazdka ściennego.
		Sprawdź bezpieczniki.
	Urządzenie wyposażone jest w przełączniki bezpieczeństwa. Zapobiega on włączeniu się urządzenia bez założonej osłony.	Sprawdź, czy osłona została właściwie założona.
	Uruchomiona została ochrona przed przegrzaniem. Silnik jest zbyt gorący.	Przed ponownym włączeniem odstaw urządzenie do ostygnięcia na co najmniej 20 minut.
	Urządzenie jest wadliwe.	Skontaktuj się z centrum serwisowym lub naprawczym.
Niedrożność filtra: ziarenka kawy wysypują się poza krawędź filtra.	Blokada kapania jest zamknięta: dzbanek na kawę nie został postawiony na płycie grzejnej lub nie założono na niego pokrywę.	<ol style="list-style-type: none"> 1. Wyłącz urządzenie. Odłącz je od zasilania. 2. Postaw dzbanek na kawę z pokrywą na płycie grzejnej w celu opróżnienia filtra. 3. Wyczyść urządzenie zgodnie z opisem.
	W pojemniku na zmieloną kawę jest za dużo kawy.	
W zaparzonej kawie znajdują się ziarenka kawy.	Wkładka filtra stałego nie została włożona.	Włóż wkładkę filtra stałego.
	W pojemniku na zmieloną kawę jest za dużo kawy.	Wsyp mniej mielonej kawy.
Proces parzenia trwa zbyt długo.	W urządzeniu nagromadził się kamień.	Usuń kamień z urządzenia zgodnie z opisem.
Urządzenie wyłącza się automatycznie.	Nie jest to usterka urządzenia. Aby zachować zgodność z Dyrektywą Ecodesign (2009/125/EC), urządzenie wyłącza się automatycznie po maks. 40 minutach po zakończeniu procesu parzenia.	

Dane techniczne

Model: KA 3701
 Napięcie zasilające: 220 - 240 V~, 50/60 Hz
 Pobór mocy: 600 W
 Wielkość napełnienia: 0,6 litry
 Stopień ochrony: I
 Masa netto: ok. 2,3 kg

Zastrzegamy sobie prawo wprowadzania zmian technicznych i projektowych w trakcie ciągłego rozwoju produktu.

Niniejsze urządzenie odpowiada wymaganiom normy bezpieczeństwa użytkownika oraz spełnia wymagania dyrektywy niskonapięciowej i kompatybilności elektromagnetycznej.

Warunki gwarancji

Przynajmniej 24 miesiące gwarancji na produkt licząc od daty zakupu.

W tym okresie będziemy bezpłatnie usuwać w terminie 14 dni od daty dostarczenia wadliwego sprzętu z kartą gwarancyjną do miejsca zakupu wszystkie uszkodzenia powstałe w tym urządzeniu na skutek wady materiałów lub wadliwego wykonania, naprawiając oraz wymieniając wadliwe części lub (jeśli uznamy za stosowne) wymieniając całe urządzenie na nowe.

Sprzęt do naprawy powinien być dostarczony w komplecie wraz z dowodem zakupu oraz z ważną kartą gwarancyjną do sprzedawcy w miarę możliwości w oryginalnym opakowaniu lub innym odpowiednim dla zabezpieczenia przed uszkodzeniem. W razie braku kompletnego opakowania fabrycznego, ryzyko uszkodzenia sprzętu podczas transportu do i z miejsca zakupu ponosi reklamujący.

Naprawa gwarancyjna nie dotyczy czynności przewidzianych w instrukcji obsługi, do wykonania których zobowiązany jest użytkownik we własnym zakresie i na własny koszt.

Gwarancja nie obejmuje:

- mechanicznych, termicznych, chemicznych uszkodzeń sprzętu i wywołanych nimi wad,
- uszkodzeń powstałych w wyniku działania sił zewnętrznych takich jak wylądowania atmosferyczne, zmiana napięcia zasilania i innych zdarzeń losowych,
- nieprawidłowego ustawienia wartości napięcia elektrycznego, zasilanie z nieodpowiedniego gniazda zasilania,
- sznurów połączeniowych, sieciowych, żarówek, baterii, akumulatorów,
- uszkodzeń wyrobu powstałych w wyniku niewłaściwego lub niezgodnego z instrukcją jego użytkowania, przechowywania, konserwacji, samowolnego zrywania plomb oraz wszelkich przeróbek i zmian konstrukcyjnych dokonanych przez użytkownika lub osoby niepowołane,
- roszczeń z tytułu parametrów technicznych wyrobu, o ile są one zgodne z podanymi przez producenta,
- prawidłowego zużycia i uszkodzeń, które mają nieistotny wpływ na wartość lub działanie tego urządzenia.

Karta gwarancyjna bez pieczętki sklepu, daty sprzedaży, nie wypełniona, źle wypełniona, ze śladami poprawek, nieczytelna wskutek zniszczenia, bez możliwości ustalenia miejsca sprzedaży oraz dołączonego dowodu zakupu jest nieważna.

Korzystanie z usług gwarancyjnych nie jest możliwe po upływie daty ważności gwarancji. Gwarancja na części lub całe urządzenie, które są wymieniane kończy się, wraz z końcem gwarancji na to urządzenie.

Wszystkie inne roszczenia, wliczając w to odszkodowania są wykluczone chyba, że prawo przewiduje inaczej. Roszczenia wykraczające poza tą umowę nie są uwzględniane przez tą gwarancję.

Gwarancja na sprzedany towar konsumpcyjny nie wyłącza, nie ogranicza ani nie zawiesza uprawnień kupującego wynikających z niezgodności towaru z umową.

Gwarancja oraz zawarte w niej warunki obowiązują na terenie Rzeczypospolitej Polskiej.

Dystrybutor:
CTC Clatronic Sp. z o.o
Ul. Brzeska 1
45-960 Opole

Usuwanie

Znaczenie symbolu „Pojemnik na śmieci”



Proszę oszczędzać nasze środowisko, sprzęt elektryczny nie należy do śmieci domowych.

Proszę korzystać z punktów zbiorczych, przewidzianych do zdawania sprzętu elektrycznego, i tam proszę oddawać sprzęt elektryczny, którego już nie będą Państwo używać.

Tym sposobem pomagają Państwo unikać potencjalnych następstw niewłaściwego usuwania odpadów, mających wpływ na środowisko i zdrowie ludzi.

Tą drogą przyczyniają się Państwo do ponownego użycia, do recyklingu i do innych form wykorzystania starego sprzętu elektrycznego i elektronicznego.

Informacje, gdzie można zdać sprzęt, otrzymają Państwo w swoich urzędach komunalnych lub w administracji gminy.

Használati utasítás

Köszönjük, hogy a termékünket választotta. Reméljük, elégedetten használja majd a készüléket.

A használati útmutatóban található szimbólumok

Az ön biztonságára vonatkozó utasítások kifejezetten meg vannak különböztetve. Kérjük, mindenképpen ügyeljen ezekre annak érdekében, hogy elkerülje a baleseteket és a készülék károsodását:

FIGYELMEZTETÉS:

Egészségét károsító veszélyforrásokra figyelmeztet és rámutat a lehetséges sérülési lehetőségekre.

VIGYÁZAT:

Lehetséges veszélyre utal, mely a készülékben vagy más tárgyokban kárt tehet.

MEGJEGYZÉS:

Tippeket és információkat emel ki.

Általános megjegyzések

A készülék használatba vétele előtt gondosan olvassa végig a használati utasítást, és őrizze meg a garancialevéllel, a pénztári nyugtával és lehetőleg a csomagolókartonnal, ill. az abban lévő béléspanyaggal együtt! Amennyiben a készüléket harmadik személynek adja tovább, a használati útmutatót is adja a készülékhez.

- Kizárólag személyi célra használja a készüléket, és csupán arra, amire való! A készülék nem ipari jellegű használatra készült.
- Ne használja a szabadban! Ne tegye ki erős hőhatásnak, közvetlen napsugárzásnak és nedvességnek (semmi esetre se mártsa folyadékba), és óvja az éles szélektől! Ne használja a készüléket vizes kézzel! Ha a készülék vizes vagy nedves lett, azonnal húzza ki a konnektorból.
- Kapcsolja ki a készüléket és mindig húzza ki a csatlakozót a dugaszoló aljzataból (a csatlakozót, ne pedig a vezetékét húzza), ha nem használja a készüléket, tartozékokat szerel fel rá, tisztítja vagy zavart észlel.
- **Ne** működtesse a készüléket felügyelet nélkül! Mindig kapcsolja ki a készüléket, ha elhagyja a helyiséget! Húzza ki a csatlakozót a dugaszoló aljzataból!
- A készüléket és a hálózati kábelt rendszeresen ellenőrizni kell, hogy nincs-e rajta sérülés jele. Ha sérülést lát rajta, a készüléket nem szabad használni.
- Csak eredeti tartozékokat használjon.
- Gyermekei biztonsága érdekében ne hagyja általuk elérhető helyen a csomagolóelemeket (műanyag zacskó, karton, sztiropor stb.).

FIGYELMEZTETÉS:

Kisgyermeket ne engedjen a fóliával játszani.
Fulladás veszélye állhat fenn!

A készülékre vonatkozó speciális biztonsági szabályok

FIGYELMEZTETÉS: Égésveszély!

- A melegítő lap és az edény nagyon forróvá válik. Csak a fogantyúnál fogja meg az üvegedényt. A melegítő lap felülete a készülék használata után forró lehet.
- Ne nyissa ki a víztartály fedelét a főzési folyamat során.

VIGYÁZAT:

A készüléket ne merítse víz alá takarítás közben. Kérjük, olvassa el a „Tisztítás” fejezetben leírt instrukciókat.

- A készüléket egyenletes munkafelületen használja.
- Csak akkor használja a készüléket, ha víz be van töltve a víztartályba.
- Ne mozgassa a készüléket, amikor működik.

- Mindig válassza le a készüléket az elektromos hálózatról, ha felügyelet nélkül hagyja, valamint összeszerelés, szétszerelés vagy tisztítás előtt.
- Ne manipulálja a biztonsági kapcsolókat.
- A készüléket gyerekek nem használhatják.
- Tartsa a készüléket és a kábelét gyerekektől távol.
- Gyerekek ne játsszanak a készülékkel.
- A készülékeket csökkent fizikai, érzékszervi vagy értelmi képességű személyek, illetve akiknek nincs meg a kellő tapasztalatuk és tudásuk ehhez, csak akkor használhatják, ha felügyelet alatt állnak vagy a készülék biztonságos használatára megtanították őket és megértették a kapcsolódó veszélyeket.
- Ne javítsa saját kezűleg a készüléket. Lépjen kapcsolatba a hivatalos szervizzel. Ha a villanyvezeték megsérül, a gyártónak, a szerviz ügynökségnek vagy más, hasonlóan képzett személynek kell a javítást végeznie, a veszélyek elkerülése érdekében.
- Lásd a következő fejezetet: „Rendeltetészerű használat“. Bármilyen más célra való felhasználás sérülést eredményezhet.

Rendeltetészerű használat

- A készülék pörkölt kávészemek darálására és őrölt szemes kávé készítésére szolgál.
 - A készüléket csak száraz helyen, beltérben használja.
 - Háztartási használatra és hasonló területeken való használatra készült, például:
 - Üzletek, irodák és más kereskedelmi egységek alkalmazotti konyhájában;
 - Hotelek, motelek és egyéb szálláslehetőségek vendégei által.
- Nem** alkalmas mezőgazdasági szálláson vagy reggelit adó szobákban való használatra.

A készülék kicsomagolása

1. Vegye ki a készüléket a csomagolásból.
2. Távolítsa el az összes csomagolóanyagot, úgymint a műanyag fóliákat, töltőanyagot, kábelrögzítőket és a kartondoboz csomagolást.
3. Az érzékeny felületeket fólia védheti. Távolítsa el ezeket a fóliákat.
4. Ellenőrizze a tartalmat bármilyen hiányzó alkatrész tekintetében.
5. Abban az esetben, ha a csomag tartalma hiányos vagy sérülések fedezhetők fel, ne működtesse a készüléket. Azonnal vigye vissza a kereskedőhöz.

i MEGJEGYZÉS:

Por és gyártási maradványok lehetnek a készüléken. Javasoljuk a készülék megtisztítását a „Tisztítás” részben leírtak szerint.

A kezelőelemek áttekintése / Szállított elemek

- 1 Gözkimenet nyílása
- 2 Fedél (daráló / főzőfej)
- 3 Állandó szűrőbetét
- 4 Darálóbetét
- 5 Kávészemtartály / kávéőrlemény-tartály / főzőfej
- 6 Csöpögésgátló
- 7 Biztonsági kapcsoló feletti nyílás

△ VIGYÁZAT: Fontos!

A fedél felhelyezésekor ügyeljen arra, hogy ne legyen kávészem vagy őrölt kávé a nyílás tetején.

- 8 Vízartály fedele
- 9 Vízsztíjtelző
- 10 Tisztítókefe-tartó pöcök
- 11 Fő készülék
- 12 Főzőlap
- 13 Üvegedény fedéllel
- 14 **ON/OFF** gomb (jelzőfényel)
- 15 **●** gomb (jelzőfényel)
- 16 **●●** gomb (jelzőfényel)
- 17 **⋯** gomb (jelzőfényel)

Nem látszik

Mérőkanál
Tisztítókefe

Megjegyzések használatra

Elhelyezés

- Stabil és vízszintes felületre helyezze az automata kávéfőzőt. Úgy helyezze el a készüléket, hogy ne tudjon felborulni.
- Ne helyezze a készüléket gáz vagy elektromos sütő vagy bármilyen hőforrás közvetlen közelébe.

Megjegyzés a főzéssel kapcsolatban

A főzés során az őrlés foka és a használt kávé mennyiség függvényében a kávé bizonyos mennyiségű vizet szívhat fel. Emiatt a kapott kávé mennyisége eltérhet a víztartályban található vízmennyiségtől.

Az energiatakarékosságra vonatkozó európai előírások

i MEGJEGYZÉS:

A 2009/125/EK (Ecodesign irányelv) az energiatakarékosságra vonatkozó intézkedéseket tartalmaz.

A kávéfőzőkre vonatkozó kitetelek: A meleg tartási idő max. 40 perc lehet, ezután a készülék automatikusan kikapcsol.

A fokozottabb biztonság és az alacsonyabb energiafogyasztás mindenki előnyére válik.

Elektromos csatlakozás

1. Ellenőrizze, hogy az elektromos hálózat paramétereit az Ön otthonában egyeznek a készülék műszaki adataival. A műszaki adatok a készülék adattábláján található.
2. Csatlakoztassa a tápkábelt egy megfelelően felszerelt és földelt fali csatlakozóba. Az **ON/OFF** gomb jelzőfénye rövid időre felvillan.

Funkciógombok

A gomb jelzőfénye jelzi a funkciót.

Gomb	Jelzőfény	Funkció
ON/OFF	Villog	A készülék be van kapcsolva; Válasszon funkciót
	Kigyullad	A választott funkció aktív
●	Kigyullad	Kávészemek darálása 2-3 csészéhez
●●	Kigyullad	Kávészemek darálása 4-6 csészéhez
⋯	Kigyullad	Kávéfőzés őrölt kávéval

Szemes kávé

△ VIGYÁZAT:

Csak pörkölt szemes kávé használjon daráláshoz.

A nyers, fagyott vagy folyadékba áztatott kávészemek károsíthatják a kávédarálót.

A szemes kávé mennyiségének kiválasztása

A kávészemtartály kapacitása kb. 40 g. A darálni kívánt szemes kávé mennyisége az egyéni preferenciától függ. A szemes kávé fajtája és pörkölése szintén hatással van az ízre.

- Csak annyi szemes kávé tegyen a darálóba, amennyire szüksége van az adott főzési folyamathoz.
- Egy csésze vízhez (100 ml) kb. 6-7 g szemes kávé használatát javasoljuk.

Üzembe helyezés

Az első kávéfőzés előtt 2 alkalommal működtesse a készüléket tiszta vízzel. Ez eltávolítja a szállítás során összegyűlhetett port. Kövesse a „Kezelés” részben megadott utasításokat.

Kezelés

1. Nyissa ki a víztartály fedelét.
2. Töltse fel hideg vízzel a hátsó víztartályt, a kívánt csészék számának megfelelő vízmennyiséggel. A vízszintet a víztartályon található skála segítségével határozhatja meg.

MEGJEGYZÉS:

A víztartály feltöltéséhez a kannát használhatja.

VIGYÁZAT:

Ne töltse túl a tartályt! Ne töltsön bele több folyadékot a MAX-es jelölésen túl. A víztartály hátsó részén egy túlfolyónyílás található.

3. Zárja le a víztartály fedelét! A helyére kell rögzülnie.
4. Húzza felfelé a fedelet.
5. Ügyeljen arra, hogy az állandó szűrő be legyen helyezve.
6. Kávéfőzés szemes kávéval:
Tegyé a kívánt mennyiségű szemes kávé a hátsó kávészemtartályba. Ne haladja meg a MAX jelzést.
Kávéfőzés őrölt kávéval:
Tegyé a kívánt mennyiségű őrölt kávé az előlő kávéörlemény-tartályba vagy az állandó szűrőbetétbe.

7.  **VIGYÁZAT: Fontos!**
Ügyeljen arra, hogy ne legyen kávészem / kávéörlemény a biztonsági kapcsoló nyílásának (7) tetején.

Tegyé vissza a fedelet.

8. Helyezze az üvegedényt a melegítő lap.

VIGYÁZAT: Csöpögésgátló

A készülék fel van szerelve csöpögésgátlóval. A kávéskanna eltávolításakor ez lezár. Ez megakadályozza, hogy a kávé a főzőlapra csepegjen, ha még maradt víz a szűrőterületen.

- Ügyeljen arra, hogy a fedél fel legyen helyezve a kávéskannára. Ez nyitja ki a csöpögésgátlót.
- Ha van még víz a tartályban, idejében helyezze alá a kannát. Máskülönben a víz túlfolyhat.

9. Nyomja meg az **ON/OFF** gombot a készülék működésre való előkészítéséhez. A gomb jelzőfénye villog.
10. A megfelelő funkciógombokkal válassza ki a kívánt funkciót. Mindkét jelzőfényt felgyullad.

MEGJEGYZÉS:

Kb. 35 perccel a felforrás után a készülék automatikusan kikapcsol.

A kávé kész

- Amikor már nem folyik ki több kávé, elveheti a kannát.
- Kapcsolja ki a készüléket!
- Melegen szeretné tartani a maradék kávé? Hagyja a készüléket bekapcsolva a melegen tartási időszak végéig. Ha a melegen tartási időszak befejezése után is szeretné melegen tartani a kávé, öntse a maradék kávé egy termoszba.
- **Minden** használat után tisztítsa meg a készüléket! A „Tisztítás” részben leírtak szerint járjon el.

FONTOS MEGJEGYZÉS:

A kávészemtartály tárolóként nem használható! Minden használat után ürítse ki.

Működés befejezése

- A készülék kikapcsolásához vagy a darálási / főzési folyamat idő előtti befejezéséhez nyomja meg az **ON/OFF** gombot. A jelzőfény körülbelül 30 másodpercig villog. A készülék ezután kikapcsol.
- Húzza ki a tápkábelt a konnektorból.
- **Minden** használat után tisztítsa meg a készüléket!

Vízkömentesítés

Ha lényegesen megnő az elkészítési idő, vízkőtlenítésre van szükség.

- Vízkőtlenítés céljára csak a kereskedelemben kapható citromsav alapú vízkömentesítő szert használjon!
- Úgy adagolja, ahogy a csomagoláson vagy a kísérő lapon olvasható!

FIGYELMEZTETÉS:

- Ezután forraljon fel 3-4-szer friss vizet, hogy kiöblítse a vízköoldószer visszamaradó részeit.
- Ne használjon hozzá őrölt kávé!
- Ezt a vizet **nem** szabad elfogyasztani.

Tisztítás

FIGYELMEZTETÉS:

- Tisztítás előtt mindig húzza ki a csatlakozó dugaszt a konnektorból, és várjon, amíg le nem hűl készülék!

FIGYELMEZTETÉS:

- Ne merítse a készüléket vízbe. Ez elektromos áramütést vagy tüzet okozhat.

VIGYÁZAT:

- Ne használjon drótkéfért vagy más súroló hatású tárgyat.
- Ne használjon agresszív vagy súroló hatású tisztítószert.

A készülék szétszerelése tisztításhoz

1. Használat után először hagyja egy kicsit hűlni a készüléket.
2. Húzza felfelé a fedelet, majd hagyja teljesen lehűlni a készüléket.
3. Távolítsa el az állandó szűrőbetétet.
4. Kissé fordítsa el a darálóbetétet az óramutató járásával ellentétes irányban az UNLOCK felirat felé. Távolítsa el.
5. A kávészemtartály / kávéörlemény-tartály / főzőfej eltávolításához nyomja azt az  jelzés felé. Felfelé húzva távolítsa el.

Fő készülék, Fedél

- A készülék külsejét szükség szerint enyhén nedves ruhával tisztítsa meg - adalékszer nélkül!
- Távolítsa el a kiszóródott őrölt kávé egy papírtörülővel a belső burkolatból. Ezután egy nedves ruhával törölje át.
- A tisztítókefével távolítsa el a darálóba ragadt örleményt. Porszívóval távolítsa el a darálóban maradt kávéörleményt.

Üvegedény fedéllel, állandó szűrőbetét, mérőkanál

A szokásos módon öblítse el a részegységeket. Használjon esetleg puha kefért!

Darálóbetét, kávészemtartály / kávéörlemény-tartály / főzőfej

Folyóvíz alatt tisztítsa meg ezeket az alkatrészeket.

A készülék összeszerelése tisztítás után

A készülék ismételt összeszerelése előtt hagyja, hogy minden részegység teljesen megszáradjon.

1. Kissé oldalra döntve tegye vissza a kávészemtartályt / kávéörlemény-tartályt / főzőfejet. Nyomja ütközésig a .
2. Tegye vissza a darálót. Óvatosan szorítsa meg a LOCK felirat felé fordítva.
3. Tegye be az állandó szűrőbetétet.
4. Tegye vissza a fedelet.

Tárolás

- A leírtaknak megfelelően tisztítsa meg a készüléket, és hagyja teljesen megszáradni.
- Javasoljuk, hogy a készüléket az eredeti csomagolásában tárolja, ha hosszabb ideig használaton kívülre helyezi.
- Mindig jól szellőző, száraz helységben, gyermekektől távol tárolja a készüléket.

Hibaelhárítás

Probléma	Lehetséges ok	Megoldás
A készülék nem működik.	A készülék nincs csatlakoztatva a hálózatba.	Ellenőrizze a fali csatlakozó aljzatot egy másik készülékkel. Megfelelően csatlakoztassa a csatlakozót a fali csatlakozó aljzatba. Ellenőrizze a biztosítékot.
	A készülék biztonsági kapcsolókkal van ellátva. Ezek megakadályozzák, hogy a készülék a fedél nélkül bekapcsoljon.	Ellenőrizze, hogy a fedél megfelelően van-e felhelyezve.
	A túlmelegedés elleni védelem aktiválódott. A motor túl meleg.	A készüléket az újbóli bekapcsolás előtt legalább 20 percig hagyja lehűlni.
	A készülék meghibásodott.	Lépjen kapcsolatba a szervizközpontunkkal vagy egy javítóműhellyel.

Probléma	Lehetséges ok	Megoldás
A szűrő eltömődése: az őrölt kávé kiszóródott a filter éle felett.	A csepegésgátló zárva van: A kávéskanna nincs a melegítő lapon vagy a fedél nincs a kávéskannára helyezve.	1. Kapcsolja ki a készüléket. Húzza ki az elektromos hálózatból. 2. Helyezze a kávéskannát a fedéllel a melegítő lapra, hogy leeresse a szűrőt. 3. A korábban leírtak szerint tisztítsa ki a készüléket.
	Túl sok őrölt kávé van a kávéőrle-mény-tartályban.	
Őrölt kávé van a kávéban.	Az állandó szűrőbetét nincs behelyezve.	Tegye be az állandó szűrőbetétet.
	Túl sok őrölt kávé van a kávéőrle-mény-tartályban.	Használjon kevesebb őrölt kávé.
A főzési folyamat túl hosszú ideig tart.	Vizkőlerakódás van a készülékben.	A korábban leírtak szerint vízkőmentesítse a készüléket.
A készülék automatikusan kikapcsol.	Ez nem utal a készülék hibás működésére. Az Ecodesign irányelvvel (2009/125/EK) összhangban a készülék a főzés után max. 40 perc elteltével automatikusan kikapcsol.	

Műszaki adatok

Modell: KA 3701
Feszültségellátás: 220 - 240 V~, 50 / 60 Hz
Teljesítményfelvétel: 600 W
Töltési mennyiség: 0,6 liter
Védelmi osztály: I
Nettó súly: kb. 2,3 kg

A műszaki és kivitelezési módosítások jogát a folyamatos termékfejlesztés miatt fenntartjuk.

Ezt a készüléket az Európa Tanács minden vonatkozó aktuális irányelve szerint (pl. elektromágnesesség-elviselő képesség vagy kifestés-elviselő képesség) ellenőriztük, és a legújabb biztonságtechnikai előírások szerint készült.

Selejtezés

A „kuka” piktogram jelentése



Kímélje környezetünket, az elektromos készülékek nem a háztartási szemétként való!

Használja az elektromos készülékek ártalmatlanítására kijelölt gyűjtőhelyeket, ott adja le azokat az elektromos készülékeit, amelyeket többé már nem kíván használni!

Ezzel segítséget nyújt ahhoz, hogy elkerülhetők legyenek azok a hatások, amelyeket a helytelen „szemétre dobás” gyakorolhat a környezetre és az emberi egészségre.

Ezzel hozzájárul az újrahasznosításhoz, a recyclinghoz és a kiöregedett elektromos és elektronikus készülékek értékesítésének egyéb formáihoz.

Az önkormányzatoknál vagy a polgármesteri hivatalokban tájékoztatást kaphat arról, hogy hova viheti a kiselejtezett készülékeket.

Руководство по эксплуатации

Спасибо за выбор нашего продукта. Надеемся, он вам понравится.

Символы применяемые в данном руководстве пользователя

Важные рекомендации для обеспечения вашей безопасности обозначены по особенному. Обязательно следуйте этим рекомендациям, чтобы предотвратить несчастный случай или поломку изделия:



ПРЕДУПРЕЖДЕНИЕ:

Предупреждает об опасности для здоровья и возможном риске получения травмы.



ВНИМАНИЕ:

Указывает на возможную опасность для изделия и других окружающих предметов.



ПРИМЕЧАНИЯ: Дает советы и информацию.

Общие замечания

Перед началом эксплуатации прибора внимательно прочитайте прилагаемую инструкцию по эксплуатации и сохраните ее в надежном месте, вместе с гарантийным талоном, кассовым чеком и, по возможности, картонной коробкой с упаковочным материалом. Если даете кому-либо попользоваться прибором, обязательно дайте в придачу данную инструкцию по эксплуатации.

- Пользуйтесь прибором только частным образом и по назначению. Прибор не предназначен для коммерческого использования.
- Не пользуйтесь прибором под открытым небом. Предохраняйте прибор от жары, прямых солнечных лучей, влажности (ни в коем случае не погружайте его в воду) и ударов об острые углы. Не прикасайтесь к прибору влажными руками. Если прибор увлажнился или намок, тут же выньте вилку из розетки.
- После эксплуатации, монтаже принадлежностей, чистке или поломке прибора всегда вынимайте вилку из розетки (тяните за вилку, а не за кабель).
- **Не** оставляйте устройство без надзора во время работы. Обязательно выключайте устройство, если покидаете помещение. Извлекайте вилку из розетки.
- Прибор и кабель сетевого питания необходимо регулярно обследовать на наличие следов повреждения. При обнаружении повреждения пользоваться прибором запрещается.
- Используйте только оригинальные запчасти.
- Из соображений безопасности для детей не оставляйте лежать упаковку (пластиковые мешки, картон, пенопласт и т.д.) без присмотра.



ПРЕДУПРЕЖДЕНИЕ:

Не позволяйте детям играть с полиэтиленовой пленкой. **Опасность удушья!**

Специальные указания по безопасности для этого прибора



ПРЕДУПРЕЖДЕНИЕ: Опасность ожога!

- Электроплитка и кофейник очень горячие. Стекланную чашу следует брать только за ручку. Электроплитка может быть горячей после использования прибора.
- Никогда не открывайте крышку водяного бачка во время процесса варки кофе.



ВНИМАНИЕ:

Во время чистки запрещается погружать прибор в воду. Просьба соблюдать инструкции, которые приводятся в разделе «Чистка».

- Устанавливайте прибор только на ровную поверхность.
- Используйте устройство только тогда, когда в резервуаре есть вода.
- Не передвигайте устройство во время его работы.
- Всегда отключайте устройство из сети, когда с ним никто не работает, а также перед началом разборки, сборки и чистки.
- Не манипулируйте выключателями блокировки.
- Детям запрещается пользоваться данным устройством.
- Храните устройство и его шнур в местах, недоступных для детей.
- Детям не разрешается играть с устройством.
- Устройства могут быть использованы людьми с ограниченными физическими и умственными способностями, а также не имеющие опыта работы, только под присмотром или после получения инструктажа по безопасной эксплуатации устройства, если эти люди осознают все риски, связанные с данным прибором.
- Не пытайтесь самостоятельно отремонтировать устройство. Обратитесь к авторизованному профессионалу. При повреждении сетевого шнура, во избежание опасности поражения электрическим током, шнур следует заменить у изготовителя, сервисного представителя или других квалифицированных лиц.
- Пожалуйста, см. следующую главу «Назначение». Применение его в других целях может привести к травме.

Назначение

- Прибор предназначен для помола жаренных кофейных зерен и приготовления кофе из молотых зерен.
- Используйте устройство только в помещениях, в сухом месте.

- Устройство предназначено только для использования дома или в подобных местах, например:
 - В магазинах, офисах и других коммерческих учреждениях;
 - Гостями отелей, мотелей и других учреждениях гостиничного типа.

Устройство **не** предназначено для использования в сельскохозяйственных помещениях или в пансионатах.

Распаковка устройства

1. Извлеките устройство из его упаковки.
2. Удалите все упаковочные материалы, такие как пластиковая пленка, наполнители, скрутки и картонная упаковка.
3. Чувствительные поверхности могут быть защищены фольгой. Снимите фольгу.
4. Убедитесь в наличии всех компонентов.
5. В случае если содержимое упаковки неполное или обнаружены повреждения, не работайте с прибором. Немедленно верните его дилеру.

i ПРИМЕЧАНИЯ:

На устройстве могут быть пыль и остатки производственного процесса. Рекомендуется почистить устройство, как описано в главе «Чистка».

Обзор деталей прибора / Комплект поставки

- 1 Отверстие для выхода пара
- 2 Крышка (головка помола / варки)
- 3 Вставка постоянного фильтра
- 4 Вставка помола
- 5 Контейнер зерен / контейнер молотого кофе / головка варки
- 6 Защита от подтекания
- 7 Отверстие над защитным переключателем

⚠ ВНИМАНИЕ: Важно!

Перед установкой крышки проверьте, что кофейных зерен или молотого кофе нет сверху отверстия.

- 8 Крышка резервуара для воды
- 9 Указатель уровня воды
- 10 Петля хранения щетки для очистки
- 11 Базовый прибор
- 12 Нагревательная пластина
- 13 Стекланый кувшин с крышкой
- 14 Кнопка **ON/OFF** (с индикаторной лампочкой)
- 15 Кнопка **I** (с индикаторной лампочкой)
- 16 Кнопка **II** (с индикаторной лампочкой)
- 17 Кнопка **III** (с индикаторной лампочкой)

56

Не показано

Мерная ложка
Щетка для очистки

Примечания по использованию

Расположение

- Поставьте автоматическую кофеварку на устойчивую и ровную поверхность. Поставьте устройство так, чтобы оно не могло опрокинуться.
- Не ставьте устройство вблизи газовой или электрической плиты или какого-либо другого источника тепла.

Примечание к процессу приготовления

В процессе приготовления в зависимости от степени помола и объема молотый кофе поглощает некоторое количество воды. Поэтому количество кофе может не соответствовать количеству воды в емкости для воды.

Европейские нормы энергосбережения

i ПРИМЕЧАНИЯ:

Европейская директива 2009/125/ЕС (Директива по Экодизайну) включает в себя меры по энергосбережению.

Следующее положение применяется в отношении кофеварок: Период поддержания кофе в теплом состоянии ограничивается максимум 40 минутами, после чего прибор автоматически отключается.

Вы извлечете пользу из усиленной безопасности и пониженного энергопотребления.

Подключение

1. Убедитесь, что параметры электропитания соответствуют спецификации устройства. Спецификация напечатана на этикетке.
2. Вставьте штепсель шнура электропитания в исправную и заземленную розетку. Будет кратковременно мигать индикаторная лампочка в кнопке **ON/OFF**.

Функциональные кнопки

Индикаторная лампочка в кнопке показывает функцию.

Кнопка	Индикаторная лампочка	Функция
ON/OFF	Мигает	Прибор включен; Выберите функцию
	Горит	Выбранная функция активна
	Горит	Помол кофейных зерен на 2 или 3 чашки
	Горит	Помол кофейных зерен на 4 или 6 чашек
	Горит	Приготовление кофе из молотых зерен

Кофейные зерна

ВНИМАНИЕ:

Для помола используйте только жаренные кофейные зерна. Зеленые, замороженные или сырые кофейные зерна могут повредить кофемолку.

Выбор количества кофейных зерен

Контейнер для зерен хранит прим. 40 г. Количество кофейных зерен для помола зависит от личных предпочтений. На вкус дополнительно влияет сорт и степень обжарки кофейных зерен.

- Положите в кофемолку столько кофейных зерен, сколько нужно для варки.
- Мы рекомендуем прим. от 6 до 7 г кофейных зерен на одну чашку воды (100 мл).

Ввод в строй

Перед первым приготовлением кофе 2 раза используйте кофеварку просто с чистой водой. Это удалит из устройства пыль, которая могла скопиться во время транспортировки. Следуйте инструкциям в разделе «Работа».

Работа

1. Откройте крышку емкости для воды.
2. Наполните емкость для воды, находящуюся в задней части устройства, холодной водой в соответствии с желаемым количеством чашек кофе. Определить уровень воды можно с помощью шкалы на емкости для воды.

ПРИМЕЧАНИЯ:

Для заполнения ёмкости для воды Вы можете воспользоваться кофейником.

ВНИМАНИЕ:

Не переполняйте ёмкость для воды! Не заливайте воду выше отметки MAX. На задней стороне резервуара для воды есть отверстие перелива.

3. Закройте крышку ёмкости для воды. Он должен войти в зацепление.
4. Потяните крышку вверх.
5. Убедитесь, что вставлен постоянный фильтр.
6. Приготовление кофе из кофейных зерен:
Положите нужное количество кофейных зерен в контейнер для зерен сзади. Не превышайте метку MAX (макс.).

Приготовление кофе из молотых зерен:

Положите нужное количество молотого кофе в контейнер молотого кофе спереди или во вставку постоянного фильтра.

7. **ВНИМАНИЕ: Важно!**
Проверьте, что кофейных зерен/молотого кофе нет сверху отверстия защитного переключателя (7).

Поставьте крышку обратно.

8. Поставьте чашу на подогревающую подставку.

ВНИМАНИЕ: Защита от подтекания

Устройство снабжено защитой от подтекания. Оно закрывается при извлечении кофейника. Это предотвращает капание кофе на нагревательную пластину, если в фильтре все еще есть вода.

- Убедитесь, что крышка присоединена к кофейнику. Она обеспечивает защиту от подтекания.
- Если в ёмкости ещё есть вода, то своевременно снова подставьте кофейник. Иначе вода может перелиться через край.

9. Нажмите кнопку **ON/OFF**, чтобы подготовить прибор к работе. Индикаторная лампочка в кнопке будет мигать.
10. Выберите нужную функцию соответствующей функциональной кнопкой. Зажгутся обе индикаторные лампочки.

ПРИМЕЧАНИЯ:

Приблизительно через 35 минут работы прибор выключается автоматически.

Кофе приготовлен

- После того, как кофе больше не течёт через фильтр, кофейник можно убирать.
- Выключите прибор.
- Вы хотите, чтобы остаток кофе оставался тёплым? Оставьте прибор включенным до окончания периода поддержания кофе в теплом состоянии. Если Вы хотите сохранить кофе теплым даже после окончания этого периода, вылейте оставшийся кофе в термкружку.
- Очищайте прибор после **каждого** использования! Выполните указанное в разделе «Чистка».

ВАЖНОЕ ПРИМЕЧАНИЕ:

Контейнер для зерен не пригоден для их хранения! Освободите после каждого использования.

Завершение работы

- Нажмите кнопку **ON/OFF** для выключения прибора или преждевременного завершения процесса помолы / варки. Индикаторная лампочка будет мигать примерно 30 секунд. Затем прибор выключится.
- Извлеките вилку питания из розетки.
- Очищайте прибор после **каждого** использования!

Удаление накипи

Удаление накипи необходимо производить, если время приготовления кофе значительно удлиняется.

- Используйте для этого только средства для удаления накипи на основе лимонной кислоты, предлагаемые торговлей.
- Соблюдайте дозировку, указанную на упаковке или в описании.

ПРЕДУПРЕЖДЕНИЕ:

- Затем вскипятите 3-4 раза свежую воду, чтобы смыть остатки средства для удаления накипи.
- Пр этом не кладите молотый кофе!
- Эту воду в пищу **не** употреблять.

Чистка

ПРЕДУПРЕЖДЕНИЕ:

- Всегда перед чисткой вынимайте сетевой штекер и ждите, пока прибор не остынет.
- Не погружайте прибор в воду. Это может быть причиной электрического удара или пожара.

ВНИМАНИЕ:

- Не используйте проволочную щетку или другие абразивные инструменты.
- Не используйте кислотные или абразивные моющие средства.

Стекланный кувшин с крышкой, вставка постоянного фильтра, мерная ложка

Очистите составные части в раковине обычным образом. При необходимости, воспользуйтесь мягкой щёткой.

Разборка прибора для очистки

1. Сначала, дайте прибору немного остыть после использования.
2. Потяните крышку вверх и дайте прибору полностью остыть.
3. Снимите вставку постоянного фильтра.
4. Немного поверните вставку помолы против часовой стрелки к UNLOCK. Снимите ее.
5. Для снятия контейнера зерен / контейнера молотого кофе / головки варки вытолкните их к . Снимите, выткнув вверх.

Вставка помолы, контейнер зерен / контейнер молотого кофе / головка варки

Очистите эти части проточной водой.

Сборка прибора после очистки

Перед сборкой прибора обратно после чистки дайте всем составным частям полностью высохнуть на воздухе.

1. Установите обратно контейнер зерен / контейнер молотого кофе / головку варки, слегка наклонив. Надавите на них в направлении  до остановки.
2. Поставьте обратно кофемолку. Слегка наклоните к LOCK.
3. Установите вставку постоянного фильтра.
4. Поставьте крышку обратно.

Базовый прибор, крышка

- С наружной стороны, при необходимости, протирайте прибор слегка влажной тряпкой без добавления моющих средств.
- Удалите просыпавшиеся зерна кофе с внутренней стороны корпуса с помощью бумажного полотенца. После этого вытрите поверхность влажной ветошью.
- Удалите налипший порошок в кофемолке щеткой для чистки. Используйте пылесос для удаления остатков кофейного порошка из кофемолки.

Хранение

- Почистите устройство в соответствии с описанием, и дайте ему полностью высохнуть.
- Рекомендуется хранить устройство в его оригинальной упаковке, если оно не будет использоваться длительное время.
- Всегда храните устройство в сухом, хорошо вентилируемом месте, недоступном для детей.

Устранение неисправностей

Проблема	Возможная причина	Решение
Устройство не работает.	К устройству не подключено электропитание.	Проверьте розетку с помощью другого устройства.
		Вставьте штепсель в розетку правильно.
		Проверьте предохранитель.
	Прибор оснащен защитными переключателями. Они предотвращают включение без установленной на свое место крышки.	Проверьте, что крышка установлена правильно.
	Защита от перегрева была активирована. Двигатель перегрелся.	Дайте прибору остыть в течение 20 минут, прежде чем использовать его снова.
	Устройство неисправно.	Обратитесь в наш сервисный центр или к специалисту.
Засоренный фильтр: зерна кофе рассыпаются через край фильтра.	Не работает защита от подтекания: кофейник не находится на электроплитке или на нем нет крышки.	<ol style="list-style-type: none"> 1. Выключите устройство. Отсоедините его от сети электропитания. 2. Поставьте кофейник с крышкой на электроплитку, чтобы осушить фильтр. 3. Почистите устройство в соответствии с описанием.
	В контейнере молотого кофе слишком много кофейного порошка.	
В напиток (кофе) присутствуют зерна кофе.	Не установлена вставка постоянного фильтра.	Установите вставку постоянного фильтра.
	В контейнере молотого кофе слишком много кофейного порошка.	Используйте меньше молотого кофе.
Процесс варки длится слишком долго.	В устройстве образовались известковые отложения.	Декальцинируйте устройство в соответствии с описанием.
Устройство автоматически отключается.	<p>Это не является неисправностью устройства.</p> <p>Для соблюдения Директивы по Экодизайну (2009/125/EC) прибор автоматически отключается максимум через 40 минут после завершения процесса варки.</p>	

Технические данные

Модель: KA 3701
 Поддача напряжения: 220 - 240 В~, 50/60 Гц
 Мощность на входе: 600 Вт
 Вместимость: 0,6 литров
 Класс защиты: I
 Вес нетто: приibl. 2,3 кг

Сохранено право на технические и конструкционные изменения в рамках продолжающейся разработки продукта.

Данное устройство соответствует всем текущим директивам СЕ, таким как электромагнитная совместимость и низкое напряжение; оно произведено в соответствии с новейшими правилами техники безопасности.

Утилизация

Значение символа «корзина»



Защита окружающей среды: не допускается утилизация электроприборов вместе с бытовыми отходами.

Утилизация устаревшей техники и неисправных электроприборов производится в городских приёмных пунктах.

Не допускайте неправильной утилизации отходов. Это наносит вред окружающей среде и оказывает негативное воздействие на здоровье людей.

Оказывайте содействие программе утилизации и другим формам переработки электронной и электрической техники.

Информацию о пунктах утилизации бытовой техники можно получить в местных органах власти.

استكشاف الأخطاء وإصلاحها

المشكلة	السبب المحتمل	الحل
الجهاز لا يعمل.	الجهاز غير متصل بالتيار الكهربائي.	تحقق من عمل قابس الحائط باستخدام جهاز آخر.
		أدخل المقبس بطريقة صحيحة في قابس الحائط.
		افحص الفاصمة (القابس).
انسداد المصفاة؛ تسرب مسحوق القهوة على حافة المصفاة.	الجهاز مزود بمفاتيح أمان. وهي تحول دون تشغيل الجهاز بدون وضع الغطاء في مكانه.	تحقق من تركيب الغطاء بطريقة صحيحة.
		تم تنشيط حماية التسخين الزائد. المحرك ساخن للغاية.
		دع الجهاز يبرد لمدة 20 دقيقة على الأقل قبل تشغيله مرة أخرى.
وجود مسحوق القهوة في مشروب القهوة.	الجهاز به عيب.	اتصل بالصيانة أو مركز الإصلاح.
		1. أطفئ الجهاز. وافصله عن التيار الكهربائي.
		2. أطفئ الجهاز. وافصله عن التيار الكهربائي.
وجود مسحوق القهوة في حواية القهوة المطحونة.	يوقف التظهير مغلق: عدم وجود إبريق القهوة على لوح التسخين أو عدم وجود الغطاء فوق إبريق القهوة.	3. نظف الجهاز بالطريقة المذكورة.
		يوجد كمية كبيرة من مسحوق القهوة في حواية القهوة المطحونة.
		وجود المرشح الثابتة غير مُركبة.
وجود مسحوق القهوة في مشروب القهوة.	يوجد كمية كبيرة من مسحوق القهوة في حواية القهوة المطحونة.	رُكِّب وليجة المرشح الثابتة.
		استخدم كمية أقل من مسحوق القهوة.
		تستغرق عملية التخمير وقتاً طويلاً.
قم بإزالة عسر الماء عن الجهاز بالطريقة المذكورة.	وجود بقايا عسر الماء بالجهاز.	هذا ليس عيباً في الجهاز.
		من أجل الامتثال لتوجيه التصميم البيئي (EC/2009/125)، ينطفئ الجهاز تلقائياً بعد 40 دقيقة كحد أقصى من انتهاء عملية التخمير.
		الجهاز ينطفئ تلقائياً.

التخلص من الجهاز

معنى رمز "صندوق القمامة"

حماية بيئتنا: يجب عدم التخلص من المعدات الكهربائية في سلة النفايات المنزلية.

تخلص من الأجهزة الكهربائية القديمة أو المعيبة من خلال نقاط تجميع البلدية.

يُرجى المساعدة في تجنب الآثار البيئية والصحية المحتملة الناتجة عن التخلص من النفايات بطريقة غير صحيحة.

سيسهم ذلك في عملية إعادة التدوير وغيرها من الأساليب التي يمكن من خلالها إعادة استخدام المعدات الكهربائية والإلكترونية.

يمكن الحصول على المعلومات المتعلقة بالأماكن التي يمكن التخلص من المعدات بها من خلال السلطة المحلية



البيانات الفنية

الموديل: KA 3701

الطاقة الكهربائية: 220 - 240 فولت تيار متردد 50 / 60 هيرتز

استهلاك الطاقة: 600 وات

السعة: 0,6 لتر

درجة الحماية: I

الوزن الصافي: تقريبا 2,3 كجم

نحتفظ بالحق في إجراء تغييرات فنية وتصميمية في سياق التطوير المستمر لمنتجاتنا.

هذا الجهاز متوافق مع جميع توجيهات السلع الإلكترونية مثل التوجيه الخاص بالتوافق الكهرومغناطيسي والجهد المنخفض، وتم تصنيعه طبقاً لتعليمات المحافظة على السلامة الأخيرة.

القهوة جاهزة

- عند عدم صب المزيد من القهوة عبر المصفاة يمكنك إزالة إبريق.
- أطفئ الجهاز.
- هل ترغب في المحافظة على القهوة المتبقية دافئة؟ اترك الجهاز قيد التشغيل حتى نهاية فترة إبقاء الحرارة. إذا كنت ترغب في الحفاظ على القهوة دافئة حتى بعد انتهاء فترة إبقاء الحرارة، صب القهوة المتبقية في قارورة حرارية.
- نظف الجهاز بعد كل استخدام! تابع على النحو المبين تحت عنوان "التنظيف".

إزالة عسر الماء

- تعتبر عملية إزالة عسر الماء عملية مهمة عند زيادة وقت التخمير فعلياً.
- استخدم فقط حمض السيتريك المتوفر تجارياً لإزالة عسر الماء.
- التزم بالمقادير المشار إليها على العبوة أو في كتيب التعليمات.

⚠ تحذير:

- بعد ذلك يجب عليك القيام بغلي مياه عذبة في الإبريق حوالي ثلاث أو أربع مرات وذلك لشطف بقايا إزالة عسر الماء.
- لا تستخدم أي من مساحيق القهوة!
- لا تستخدم هذا الماء للاستهلاك.

📌 ملاحظة مهمة:

- لا يمكن استخدام حاوية الحبوب على أنها حاوية تخزين! وأفرغها بعد كل استخدام.

إنهاء التشغيل

- اضغط على زر ON/OFF لإيقاف تشغيل الجهاز أو إيقاف عملية الطحن/ التخمير قبل أوانها. ويومض مصباح المؤشر لحوالي 30 ثانية، وبعد ذلك يتوقف تشغيل الجهاز.

التنظيف

⚠ تحذير:

- انزع المقبس الرئيسي قبل التنظيف، وانتظر حتى يبرد الجهاز.
- لا تخمر الجهاز في الماء. وإلا سيؤدي ذلك إلى صدمة كهربائية أو نشوب حريق.

⚠ تنبيه:

- لا تستخدم فرشاة سلك أو أي أشياء كاشطة.
- لا تستخدم أي منظفات حمضية أو كاشطة.

إبريق زجاجي بغطاء، وليجة مرشح ثابتة، ملعقة قياس
تُظف الأجزاء في حوض شطف بالطريقة المعتادة. يمكن استخدام فرشاة ناعمة
إذا دعت الحاجة لذلك.

وليجة طحن، حاوية حبوب / حاوية للقهوة المطحونة / رأس تخمير
نظف هذه الأجزاء تحت ماء جارٍ.

تجميع الجهاز بعد التنظيف

اترك جميع الأجزاء لتجف تماماً في الهواء بعد التنظيف قبل إعادة تجميع
الجهاز.

1. أعد إدخال حاوية الحبوب / حاوية القهوة المطحونة / رأس التخمير على نحو مائل قليلاً، واضغط عليها حتى تتوقف عند .
2. أعد وضع المطحنة في مكانها، وأحكم تثبيتها قليلاً نحو LOCK.
3. ركب وليجة المرشح الثابتة.
4. أرجع الغطاء إلى مكانه.

التخزين

- نظف الجهاز بالطريقة المذكورة واركه ليحف تماماً.
- نحن ننصحك بتخزين الجهاز في عبوته الأصلية عند عدم استخدامه لمدة طويلة.
- دائماً قم بتخزين الجهاز في مكان جيد التهوية و جاف بعيد عن متناول الأطفال.

تفكيك الجهاز للتنظيف

1. أولاً، اترك الجهاز ليبرد لفترة وجيزة بعد الاستخدام.
2. اسحب الغطاء لأعلى واترك الجهاز حتى يبرد تماماً.
3. أزل وليجة المرشح الثابتة.
4. أدر وليجة الطحن قليلاً في عكس اتجاه عقارب الساعة نحو UNLOCK، ثم أزلها.
5. لإزالة حاوية الحبوب / حاوية القهوة المطحونة / رأس التخمير، اضغط عليها نحو ، وأزلها عن طريق سحبها لأعلى.

الجهاز الرئيسي، غطاء

- يجب تنظيف الهيكل الخارجي للجهاز عند الضرورة باستخدام قطعة قماش مبللة - دون أي إضافات.
- أزل مسحوق القهوة المنسكب باستخدام ورق تنظيف من الغطاء الداخلي. بعد ذلك امسحه بقطعة قماش مبللة.
- أزل المسحوق اللاصق في المطحنة بفرشاة التنظيف. واستخدم مكبسة لإزالة بقايا مسحوق القهوة من داخل المطحنة.

ملاحظات بشأن التشغيل

- املاً المطحنة بمقدار حبوب القهوة اللازم لعملية التحميص فقط.
- نوصي بما يقرب من 6 إلى 7 جرام من حبوب القهوة لكوب ماء (100 مل).

مكان الجهاز

- ضع غلاية القهوة الكهربائية فوق سطح أفقي وثابت. ضع الجهاز بطريقة لا تسمح بسقوطه.
- لا تضع الجهاز على مقربة من فرن غاز أو موقد كهربائي أو أي مصدر حرارة آخر.

بدء التشغيل

شغّل الجهاز مرتين مع وضع ماء نظيف قبل تخمير القهوة للمرة الأولى. يزيل ذلك الأتربة التي قد تكون قد تراكمت أثناء النقل. اتبع المعلومات الواردة تحت "التشغيل".

ملحوظة بشأن عملية التخمير

أثناء عملية التخمير واستناداً إلى درجة الطحن والكمية المستخدمة، يمتص مسحوق القهوة كمية معينة من الماء. وهذا ما يفسر احتمالية تباعد كمية من القهوة عن كمية من الماء في خزان الماء.

التشريعات الأوروبية الخاصة بتوفير الطاقة

ملاحظة:

التوجيه الأوروبي 125 / 2009 / EC (توجيه التصميم البيئي) يتضمن إجراءات لتوفير الطاقة. ينطبق ما يلي على ماكينات إعداد القهوة: إن فترة إبقاء الحرارة تقتصر على 40 دقيقة كحد أقصى بعدها ينطفئ الجهاز تلقائياً. أنت تستفيد من السلامة الأفضل وخفض استهلاك الطاقة.

التوصيل الكهربائي

1. تأكد من توافق التيار الكهربائي مع مواصفات الجهاز. المواصفات مطبوعة على ملصق النوع.
2. صل الكبل الرئيسي بقياس حائط مناسب ومركب ومؤرض. يومض مصباح المؤشر الموجود على زر ON/OFF لفترة وجيزة.

أزرار الوظائف

يعرض مصباح المؤشر الموجود على الزر الوظيفة.

الزر	مصباح المؤشر	الوظيفة
ON/OFF	يومض	تشغيل الجهاز؛ تحديد وظيفة
	يضيء	تنشيط الوظيفة المحددة
⏸	يضيء	طحن حبوب القهوة لتخضير من كوبين إلى ثلاثة أكواب
⏹	يضيء	طحن حبوب القهوة تحضير من أربعة إلى ستة أكواب
☼	يضيء	تخمير القهوة بالقهوة المطحونة

حبوب القهوة

تنبيه:

احرص على طحن حبوب القهوة المحمصة فقط. فقد تتسبب حبوب القهوة غير المحمصة أو المجمدة أو الموضوعة في سائل في إتلاف المطحنة.

تحديد مقدار حبوب القهوة

تسع حاوية حبوب الحبوب حوالي 40 جرام، حيث يعتمد مقدار حبوب القهوة الذي تود طحنه على ما تفضله. ويكون لنوع حبوب القهوة وتحميصها تأثيراً إضافياً على المذاق.

التشغيل

1. افتح غطاء خزان المياه.
2. املاًه خزان المياه الموجود بالجزء الخلفي بماء بارد وفقاً لكمية القهوة المطلوبة. يمكنك تحديد مستوى الماء بالاستعانة بالمقياس الموجود بحزان الماء.

ملاحظة:

يمكنك استخدام الإبريق لملء خزان الماء.

تنبيه:

لا تملأ الخزان أكثر من اللازم! لا تملئه أكثر علامة MAX. يوجد فتحة تجاوز السعة بالجانب الخلفي لخزان الماء.

3. أغلق غطاء خزان الماء الآن. ويجب أن يتم تعشيقه.
4. اسحب الغطاء لأعلى.
5. تأكد من تركيب وليجة المرشح الثابتة.
6. **تخمير القهوة بصوب القهوة:**
املاً حاوية الحبوب الموجودة بالخلف بالمقدار المناسب من حبوب القهوة. ولا تتجاوز علامة MAX (الحد الأقصى).
تخمير القهوة بالقهوة المطحونة:
املاً حاوية القهوة المطحونة الموجودة بالأمام أو وليجة المرشح الثابتة بالمقدار المناسب من حبوب القهوة المطحونة.

تنبيه هام!

تأكد من عدم وجود حبوب قهوة/قهوة مطحونة أعلى فتحة مفتاح الأمان (7).

أرجع الغطاء إلى مكانه.

8. ضع الوعاء على لوح التسخين.

تنبيه: إيقاف التقطير

- بأني جهازك مزوداً بأداة إيقاف التقطير. يمنع هذا إيقاف التقطير على لوح التسخين عند وجود ماء في منطقة المرشح.
- تأكد من أن وضع الغطاء فوق إبريق القهوة. ليفتح أداة إيقاف التقطير.
 - إذا كان لا يزال هناك ماء بالخزان، ضع الإبريق في الأسفل قدر الإمكان. وإلا فقد يفيض الماء.

9. اضغط على زر ON/OFF لجعل الجهاز جاهزاً للتشغيل. ويومض مصباح المؤشر الموجود على الزر.
10. حدد الوظيفة المناسبة باستخدام أزرار الوظائف المقابلة. ويضيء مصباح المؤشر.

ملاحظة:

يتم إيقاف تشغيل الجهاز تلقائياً بعد 35 دقيقة تقريباً من تخمير العجين. ينطفئ مصباح المؤشر الموجود بالزر.

- حافظ على الجهاز والكبل الخاص به بعيداً عن متناول الأطفال.
- لا تترك الأطفال يعبتون بالجهاز.
- يمكن استخدام هذا الجهاز بواسطة أشخاص أصحاب قدرات جسمانية أو إدراكية أو عقلية محدودة أو ممن تنقصهم الخبرة والمعرفة، إذا توفر لهم الإشراف أو التعليمات المتعلقة باستخدام الجهاز بطريقة آمنة وإذا أدركوا المخاطر المحتملة.
- لا تحاول تصليح الجهاز بنفسك. اتصل دائماً بفني معتمد. إذا كان كابل مزود الطاقة تالفاً، فيجب استبداله عن طريق المُصنِّع، أو وكيل الصيانة التابع له أو أشخاص مؤهلين لتجنب أي خطر.
- يرجى مراجعة الفصل التالي "الاستخدام المميز". إساءة الاستخدام في أية أغراض أخرى قد تؤدي إلى وقوع إصابات.

الاستخدام المميز

- يُستخدم هذا الجهاز لطحن حبوب القهوة المحمصة وتحضير القهوة من حبوب القهوة المطحونة.
- يُستخدم الجهاز في الداخل وبمكان جافة.
- تم تصميم الجهاز للاستخدام المنزلي فقط وللإستخدام في الأماكن المماثلة مثل:
 - مطبخ الموظفين بالمتاجر، والمكاتب وغيرها من الأماكن التجارية.
 - يستخدمه نزلاء الفنادق والاستراحات وغيرها من المنشآت السكنية.
- الجهاز غير مصممة للاستخدام في مساكن المزارع أو في المنشآت المخصصة للنوم وتناول الإفطار.

6 إيقاف التقطير

7 فتحة فوق مفتاح الأمان

⚠ تنبيه هام!

تأكد من عدم وجود حبوب قهوة أو قهوة مطحونة أعلى الفتحة قبل تركيب الغطاء

8 غطاء خزان الماء

9 شاشة مستوى الماء

10 فتحة لتخزين فرشاة التنظيف

11 الجهاز الرئيسي

12 لوح تسخين

13 إبريق زجاجي بغطاء

14 زر ON / OFF (مزود بمصباح دليلي)

15 زر (●) (مزود بمصباح دليلي)

16 زر (●●) (مزود بمصباح دليلي)

17 زر (●●●) (مزود بمصباح دليلي)

غير ظاهر

ملقعة قياس

فرشاة تنظيف

تفريغ محتويات الجهاز

1. أخرج الجهاز من عبوته.
2. أزل كافة مواد التعبئة والتغليف مثل الطبقات البلاستيكية، ومواد الحشو، وروابط الكابل، والعبوة المصنوعة من الورق المقوى.
3. قد تكون الأسطح الحساسة محمية برقائق معدنية. أزل هذا الرقائق.
4. تحقق من المحتويات للتأكد من عدم وجود أي جزء مفقود.
5. إذا كانت محتويات العبوة غير كاملة أو لاحظت تلف المحتويات، لا تشغل الجهاز. أعد عبوة المحتويات للموزع على الفور.

ملاحظة:

قد يوجد غبار أو مخلفات إنتاج على الجهاز. لذا نوصي بتنظيف الجهاز على النحو الموضح أدنى العنوان "التنظيف".

نظرة عامة على المكونات / نطاق التسليم

- 1 فتحة مخرج البخار
- 2 غطاء (رأس المطحنة / التخمير)
- 3 وليجة مرشح ثابتة
- 4 وليجة طحن
- 5 حاوية حبوب / حاوية للقهوة المطحونة / رأس تخمير

دليل التعليمات

شكراً لك لاختيارك منتجنا. نأمل في أن تستمتع باستخدام الجهاز.

رموز تعليمات الاستخدام

تم وضع علامات على هذه المعلومات الهامة خصيصاً للحفاظ على سلامتك. من الضروري الامتثال لهذه التعليمات لتجنب وقوع حوادث ومنع إلحاق تلف بالجهاز:

⚠ تحذير:

يحذرك هذا الرمز من الإصابة بمخاطر على صحتك ويشير إلى وجود مخاطر محتملة للتعرض للإصابة.

⚠ تنبيه:

يشير هذا الرمز إلى وجود مخاطر محتملة قد يتعرض لها الجهاز أو أشياء أخرى.

ℹ ملاحظة:

يلقي هذا الرمز الضوء على النصائح والمعلومات.

ملاحظات عامة

اقرأ تعليمات التشغيل بعناية قبل تشغيل الجهاز واحتفظ بالتعليمات بما في ذلك الضمان وإيصال الاستلام، وإذا أمكن، الصندوق الذي يحتوي على العبوة الداخلية. عند إعطاء هذا الجهاز لأشخاص آخرين، يرجى إطلاعهم أيضاً على تعليمات التشغيل.

تعليمات السلامة الخاصة بهذا الجهاز

⚠ تحذير: السطح الساخن!

- يصبح لوح التسخين والإناء ساخنين للغاية. لذا أمسك الإناء الزجاجي من المقبض فقط. قد يبقى سطح لوح التسخين ساخناً بعد استخدام الجهاز.
- لا تفتح غطاء خزان الماء أبداً أثناء عملية الطهي.

⚠ تنبيه:

هذا الجهاز غير مخصص لغمره في الماء أثناء التنظيف. يُرجى اتباع التعليمات التي ضمنها في فصل "التنظيف".

- استخدم الجهاز فقط على سطح مستو.
- استخدم الجهاز فقط عند ملء الخزان بالماء.
- لا تنقل الجهاز أبداً أثناء تشغيله.
- افصل الجهاز دائماً عن مصدر إمداد الطاقة عند تركه دون رقابة وقبل تجميعه، أو تفكيكه، أو تنظيفه.
- لا تتلاعب في أي من محولات الأمان.
- يجب عدم استخدام هذا الجهاز من قبل الأطفال.

- هذا الجهاز مصمم للاستخدام الخاص وللغرض المقصود منه فقط. لا يصلح هذا الجهاز للاستخدام التجاري.
- لا تستخدم الجهاز في الأماكن الخارجية. احفظه بعيداً عن مصادر الحرارة وأشعة الشمس المباشرة والرطوبة (لا تغمسه مطلقاً في أي مادة سائلة) والأسطح الحادة. لا تستخدم الجهاز ويديك مبتلة. إذا كان الجهاز رطباً أو مبتلاً، انزع القابس الكهربائي على الفور.
- عند تنظيف الجهاز أو تخزينه، أوقف تشغيله وانزع القابس من مقبس التيار الكهربائي دائماً (اسحب القابس نفسه، وليس سلك التوصيل) إذا لم يكن الجهاز قيد الاستخدام وأزل الملحقات المرفقة.
- لا تشغيل الجهاز دون أن يكون تحت المراقبة. يجب إيقاف تشغيل الجهاز دائماً عند مغادرة الغرفة. انزع القابس من مقبس التيار الكهربائي.
- يجب فحص الجهاز وأسلاك الموصلات الرئيسية بانتظام لاكتشاف وجود أية علامات للتلف. عند اكتشاف أي تلف يجب التوقف عن استخدام الجهاز.
- استخدم قطع الغيار الأصلية فقط.
- لضمان سلامة أطفالك، يرجى حفظ العبوة بالكامل (الحقائب البلاستيكية، والصناديق، والبوليستراتين وغيرها) بعيداً عن متناول أيديهم.

⚠ تحذير:

لا تدع الأطفال الصغار يعثون بالرقائق المعدنية خشية خطر الاختناق!

GARANTIEKARTE

warranty card • garantiekaart • carte de garantie • scheda di garanzia • tarjeta de garantía • cartão de garantia • garantikort • karta gwarancyjna • záruční list • kartica jamstva • carte de garanție • Гаранционна карта • záručný list • garancijski list • garanciajegy • гарантійний формуляр • Гарантийный талон •

بطاقة ضمان

KA 3701

24 Monate Garantie gemäß Garantieerklärung • 24 months warranty according to warranty declaration • 24 maanden garantie volgens garantieverklaring • 24 mois de garantie selon la déclaration de garantie • 24 mesi di garanzia secondo la dichiarazione di garanzia • 24 meses de garantía de acuerdo con la declaración de garantía • 24 meses de garantía, de acordo com a declaração de garantia • 24 månaders garanti i henhold til garantibetingelsene • 24 miesiáce gwarancji na podstawie oświadczenia gwarancyjnego • záruka 24 měsíců podle prohlášení o záruce • 24 mjesечно jamstvo u skladu s jamstvenom deklaracijom • 24 luni garanție conform declarației de garanție • 24 месеца гаранция в съответствие с гаранционната декларация • 24-mesačná záruka podľa vyhlásenia o záruke • 24-mesečna garancija, skladno z garancijsko izjavo • 24 hónap garancia a garanciafeltételekben leírtak szerint • гарантія на 24 місяці відповідно заяві про гарантію • Гарантія 24 місяця согласно заявленим гарантійним правилам • ضمان لمدة 24 شهراً وفقاً لبيان الضمان

Kaufdatum, Händlerstempel, Unterschrift • date of purchase, dealer stamp, signature • aankoopdatum, dealerstempel, handtekening • date d'achat, tampon du concessionnaire, signature • data di acquisto, timbro del rivenditore, firma • fecha de compra, sello del distribuidor, firma • data de compra, carimbo do distribuidor, assinatura • kjøpsdato, forhandlerstempel, signatur • data zakupu, pieczęć sprzedawcy, podpis • datum zakoupení, razítke prodejce, podpis • datum kupovine, žig trgovca, potpis • data de achiziție, stampila furnizorului, semnătură • дата на покупката, Печат на Продавача, Потпис • dátum nákupu, pečatla obchodníka/predajcu, podpis • datum nakupa, žig trgovca, podpis • vásárlás dátuma, kereskedő bélyegzője, aláírás • дата придбання, печатка продавця, підпис • Дата приобретения, Штамп продавца, Подпись • تاريخ الترتيب، وشم التوكيل/البيع والتوقيع



CLATRONIC[®]
INTERNATIONAL GMBH

www.clatronic-germany.de



Internet: <http://www.clatronic-germany.de>

Made in P.R.C.

Stand: 04 / 2018