

Инструкция по замене ЧБ тонер-картриджа к лазерным устройствам Brother

Замените тонер

Данное устройство Brother имеет отдельные фотобарабан и тонер-картридж. Убедитесь, что вы заменяете только тонер-картридж, а не фотобарабан.
> Нажмите здесь для просмотра информации о различиях тонер-картриджа и фотобарабана.

> Информацию о номере модели тонер-картриджа см. на странице "Расходные материалы и принадлежности".

Для устранения сообщения **Замените тонер** следуйте инструкциям ниже.

ПРИМЕЧАНИЕ: на рисунках ниже представлена типовая модель устройства, которая может отличаться от вашей модели Brother.

1. Проверьте, что устройство **включено**.
2. Откройте переднюю крышку.

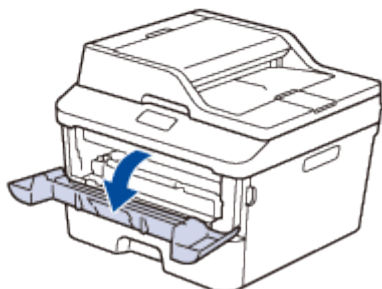
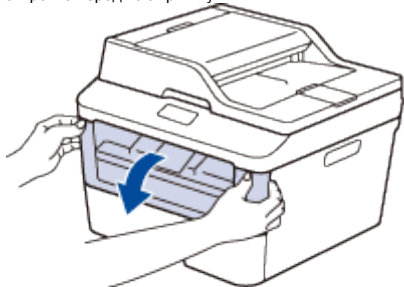

3. Извлеките блок тонер-картриджа и фотобарабана из устройства.

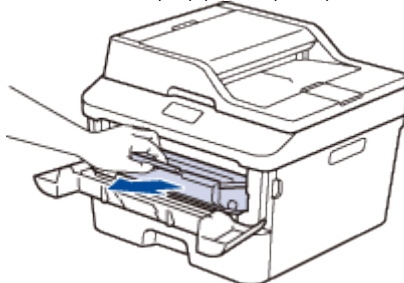

4. Нажмите вниз на зелёный рычаг фиксатора и извлеките тонер-картридж из фотобарабана.

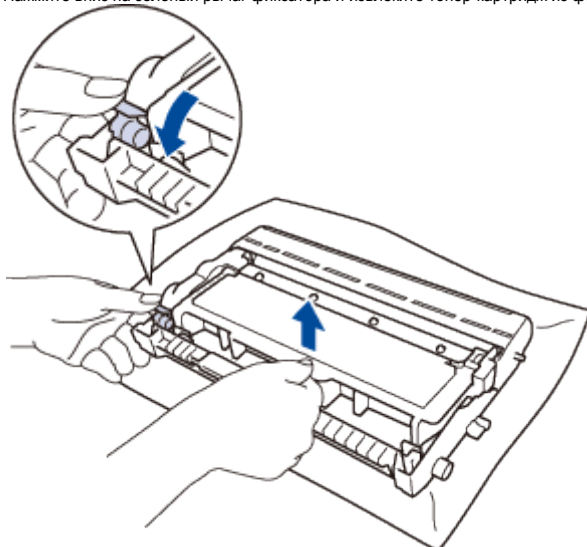

5. Распакуйте новый тонер-картридж.

6. Снимите защитную крышку.

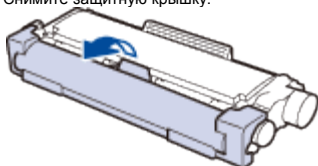

7. Вставьте новый тонер-картридж в фотобарабан так, чтобы он зафиксировался на месте со щелчком.

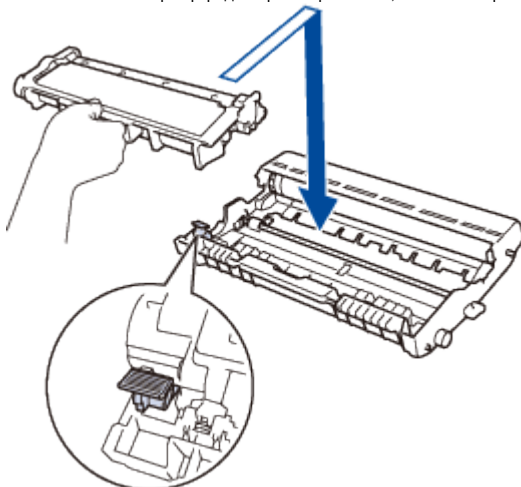

Проверьте, что тонер-картридж установлен правильно; в противном случае он может отсоединиться от блока фотобарабана.

8. Очистите коронирующий провод внутри фотобарабана, осторожно перемещая зелёную лапку слева направо и справа налево несколько раз.

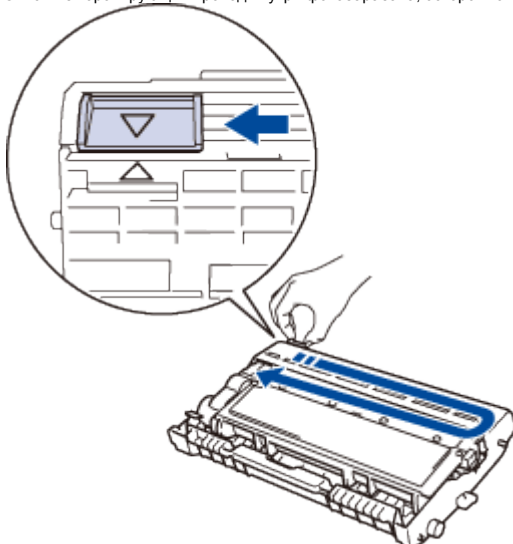

Обязательно верните ползунок в исходное положение (▲). Стрелка на лапке должна быть на одной линии со стрелкой на фотобарабане. В противном случае на напечатанных страницах может появиться вертикальная полоса.

9. Установите блок тонер-картриджа и фотобарабана обратно в устройство.

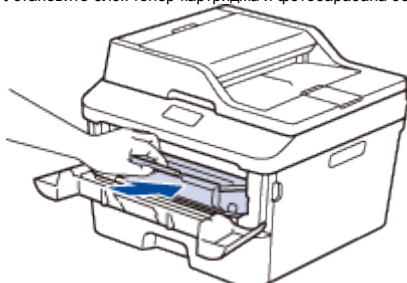

10. Закройте переднюю крышку устройства.
После замены тонер-картриджа НЕ ВЫКЛЮЧАЙТЕ питание устройства и НЕ ОТКРЫВАЙТЕ переднюю крышку, пока дисплей не вернётся в режим готовности.

McGrp.Ru



Сайт техники и электроники

Наш сайт McGrp.Ru при этом не является просто хранилищем [инструкций по эксплуатации](#), это живое сообщество людей. Они общаются на форуме, задают вопросы о способах и особенностях использования техники. На все вопросы очень быстро находят ответы от таких же посетителей сайта, экспертов или администраторов. Вопрос можно задать как на форуме, так и в специальной форме на странице, где описывается интересующая вас техника.