

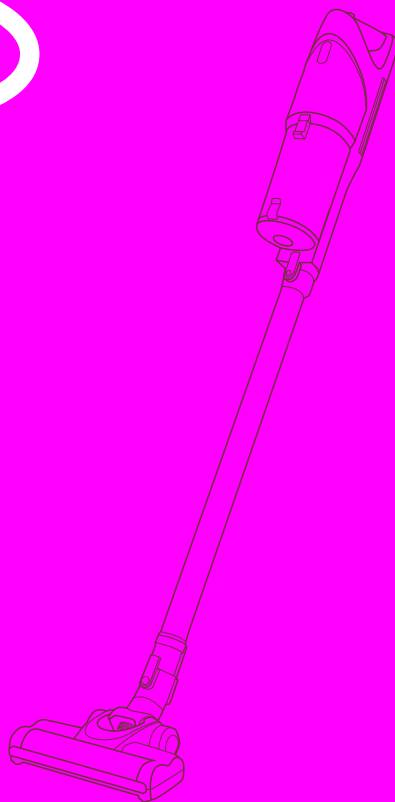

**KIT
FORT**



Вертикальный пылесос КТ-528

**Руководство
по эксплуатации**

Если у вас возникнут трудности с использованием нашей техники, перед обращением в магазин просим позвонить на горячую линию Kitfort:

8-812-339-22-15,

8-499-400-23-34

(пн-пт с 9:30 до 17:30 по московскому времени)

info@kitfort.ru

Мы расскажем про особенности работы прибора и проконсультируем по любым другим вопросам

Содержание

Общие сведения.....	4
Комплектация	5
Устройство пылесоса	5
Подготовка к работе и использование	6
Чистка и обслуживание пылесоса	9
Устранение неполадок	12
Технические характеристики	14
Меры предосторожности.....	14



Общие сведения

Вертикальный беспроводной пылесос КТ-528 удобен при локальной и генеральной уборке. Он компактен, всегда под рукой и готов к работе, а при отсоединении удлинительной трубки превращается в ручной пылесос. Благодаря работе от аккумулятора не нужно включать вилку в розетку, провода не мешаются под ногами, и вы можете использовать пылесос там, где нет электричества, например, в салоне автомобиля или в дачной беседке.

Компактность

Одно из главных достоинств вертикального пылесоса — это компактность. При хранении он занимает мало места, а во время работы пылесос благодаря своей маневренности может легко вписаться в узкий коридор или комнату, заполненную различными предметами. Для владельцев небольших квартир, которые сталкиваются с проблемой, где же хранить пылесос, приобретение этой модели будет оптимальным вариантом. Вертикальный пылесос хорошо подходит для оперативной уборки, например, рассыпанных крошек или песка от обуви в коридоре.

Функция «2 в 1»

Конструкция «2 в 1» предусматривает наличие ручного пылесоса, который удобно использовать отдельно. Ручным пылесосом можно пропылесосить углы и плинтусы, обивку мебели, пыль со шкафов (куда обычным пылесосом очень трудно дотянуться из-за ограниченной длины шланга), шкафчики на кухне или в гостиной, книжные полки, коврики в автомобиле или багажник.

Турбощетка

Пылесос комплектуется турбощеткой, которая помогает справиться с качественной очисткой ковровых покрытий и удалением шерсти домашних животных, волос и ниток.

Циклонный фильтр, удобная чистка

Пылесос оборудован современным циклонным фильтром, обеспечивающим хорошую очистку, при этом сила всасывания почти не зависит от наполненности пылесборника. Контейнер пылесборника легко снимается, а пыль из него вытряхивается очень легко и просто.

Область применения

Пылесос можно использовать для уборки полов и ковровых покрытий, чистки мягкой мебели и салона автомобиля.

Комплектация

1. Пылесос с установленным пылесборником и фильтрами — 1 шт.
2. Удлинительная трубка — 1 шт.
3. Щетка для пола — 1 шт.
4. База для зарядки — 1 шт.
5. Блок питания — 1 шт.
6. Узкая насадка «2 в 1» — 1 шт.
7. Ворсовая щетка — 1 шт.
8. Руководство по эксплуатации — 1 шт.
9. Гарантийный талон — 1 шт.

Устройство пылесоса

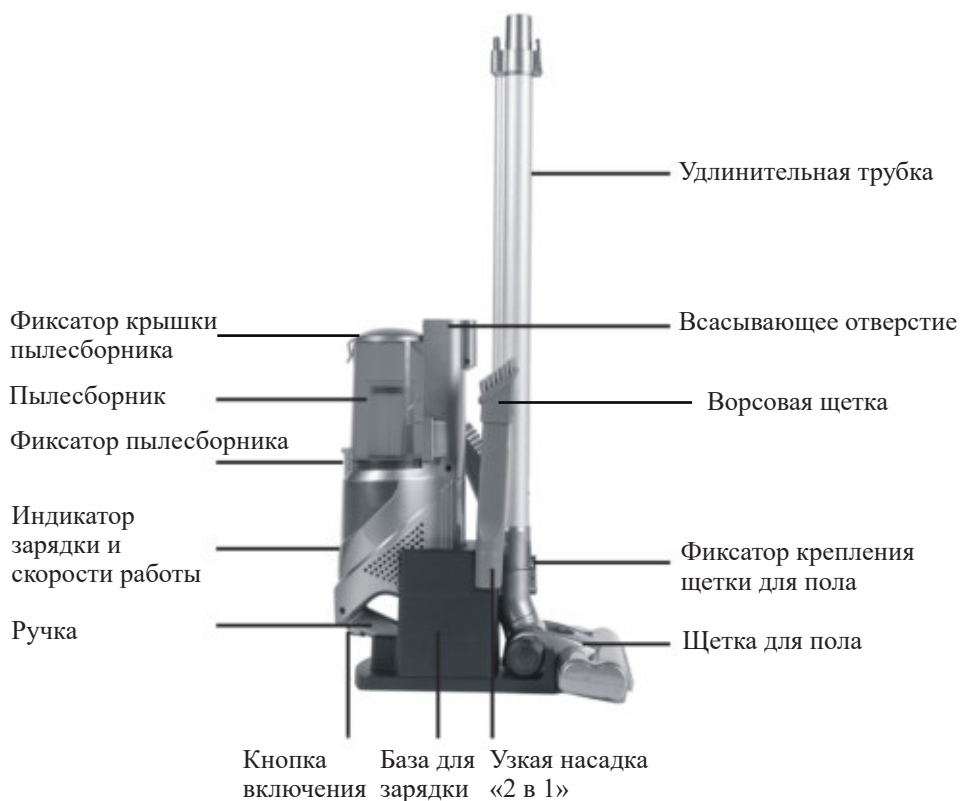



KIT FORT Пылесос
КТ-528

Щетка для пола используется для чистки полов и ковровых покрытий.

Узкая насадка «2 в 1» с выдвигающейся ворсовой щеткой удобна для уборки таких труднодоступных мест, как радиаторы отопления, углубления в мягкой мебели, углы, щели, клавиатура и так далее.

Ворсовая щетка может использоваться для чистки ковров и ковровых поверхностей, ковриков в салоне автомобиля, для чистки обивки мягкой мебели, для сбора мелкого сыпучего мусора с неровных поверхностей. Ворс щетки способствует лучшей очистке и не царапает поверхность.

Подготовка к работе и использование

Зарядка аккумулятора

Перед первым использованием пылесоса зарядите аккумулятор. Для этого воткните в розетку блок питания и подключите его выходной штекер к входному разъему на корпусе пылесоса.

Входной
разъем



Зарядка
пылесоса
без базы

Также можно зарядить прибор на базе для зарядки. Для этого подсоедините блок питания к базе, как это показано на рисунке ниже, а затем установите в базу пылесос. Подключите блок питания к розетке и убедитесь что процесс зарядки пошел.

Обычное время зарядки аккумулятора составляет 4-4,5 часа. Вы можете заряжать аккумулятор с любым уровнем разряженности. Перед зарядкой не требуется предварительной полной разрядки аккумулятора.

Отключайте блок питания от сети, если вы не используете его длительное время, а также когда зарядка аккумулятора завершена.

Блок
питания



1.

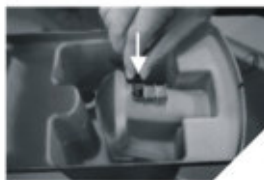

2.

Поверните
штекер по
часовой
стрелке,
чтобы шнур
оказался под
рамкой

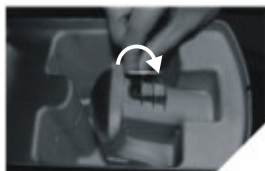

3.



4.

Вставьте
штекер в
специальное
отверстие на
корпусе базы

Вставьте
шнур в
отверстие на
базе



5.

Штекер блока питания,
установленный в базу

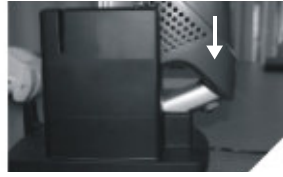

6.

Установите пылесос на
базу

Во время зарядки на индикаторе поочередно загораются три красных деления, когда аккумулятор полностью заряжен — три красных деления горят непрерывно.

Сборка и установка насадок

Вставьте удлинительную трубку до щелчка во всасывающее отверстие пылесоса, соединив контакты на трубке и на пылесосе. Аналогичным образом присоедините к удлинительной трубке щетку для пола. Для разборки конструкции нажмите на защелки, показанные стрелками на рисунке, и отсоедините щетку и трубку.

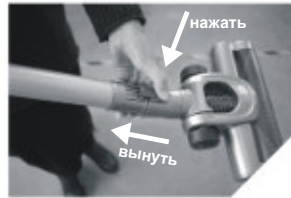
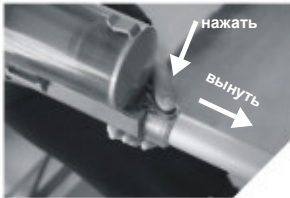
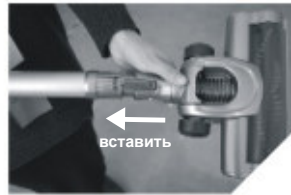

Щетку для пола можно присоединить напрямую к всасывающему отверстию пылесоса, как это показано на рисунке.

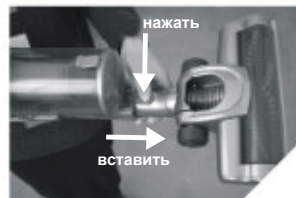



**KIT
FORT**

Пылесос
КТ-528



Чтобы использовать насадки — вставьте их в удлинительную трубку или напрямую во всасывающее отверстие пылесоса.

Включение

Проверьте, что фильтр и пылесборник установлены должным образом. Всасывающее отверстие должно быть открытым и свободным от мусора. В противном случае двигатель будет перегреваться и может выйти из строя.

Включите пылесос, нажав на кнопку включения, и приступайте к уборке.

У пылесоса есть две скорости работы.

Одно нажатие на кнопку включает пылесос на низкой скорости. Для работы пылесоса на высокой скорости нажмите на кнопку еще раз. Третье нажатие на кнопку выключит пылесос.

Внимание! Никогда не всасывайте пылесосом воду или другую жидкость.

Индикатор

При включении пылесоса световой индикатор показывает приблизительный уровень заряда аккумулятора. 3 красных деления означают полную зарядку, 2 деления — уровень заряда около половины, одно деление означает низкий уровень заряда.

При низком заряде остановите уборку и зарядите батарею.

Кроме уровня заряда индикатор показывает режим работы пылесоса. При работе на низкой скорости горит синий индикатор у отметки «Еco». При работе на высокой скорости синий индикатор гаснет и загорается красный индикатор у отметки "Max".

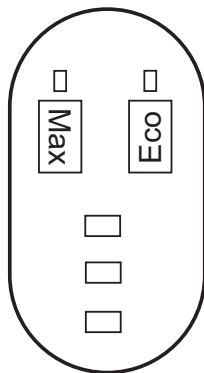

Чистка и обслуживание пылесоса

Очистка пылесборника

1. Нажмите на кнопку фиксатора и отсоедините пылесборник.
2. Поместите контейнер над мусорным ведром или другим утилизатором отходов, нажмите на кнопку фиксатора крышки пылесборника.
3. Аккуратно вытряхните содержимое пылесборника в мусорное ведро.

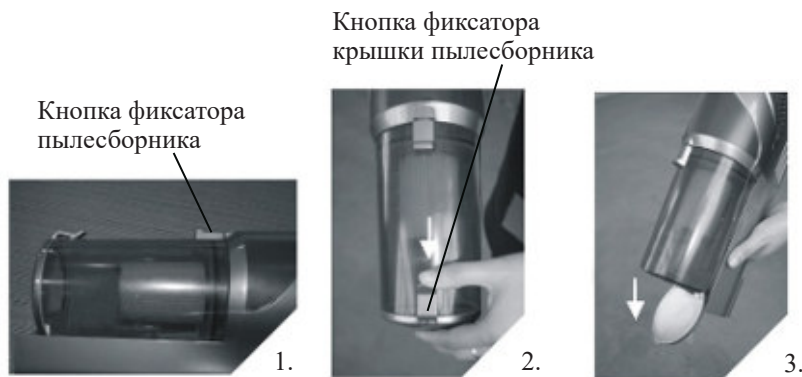

Для установки пылесборника поместите его на место и слегка нажмите на кнопку фиксатора.

Очистка фильтров



1. Отсоедините пылесборник.



2. Извлеките из пылесборника циклонный фильтр. Для этого захватите пальцами ручку на крышке HEPA-фильтра и вытащите его из пылесборника.
3. Поместите руку в отверстие фильтра грубой очистки и вытащите фильтр из пылесборника.



4. Вытрясите содержимое пылесборника в мусорное ведро. Освободите фильтры от пыли и мусора. Для этого можно воспользоваться старой зубной щеткой или ворсовыми насадками от пылесоса.



**KIT
FORT**

Пылесос
КТ-528



5. Пылесборник и фильтры можно промыть водой при необходимости. Просушите все части пылесборника и фильтры перед сборкой. Соберите все части в обратной последовательности.

6. Для установки пылесборника поместите его на место и слегка нажмите на кнопку фиксатора.

Чистка турбощетки

Переверните щетку для пола. Сдвиньте рычажок на фиксаторе турбощеточки и откиньте фиксатор вверх. Потяните турбощеточку вверх и в сторону, чтобы снять. Очистите ее от накрутившихся волос, ниток и пыли. При необходимости срежьте их ножницами. Затем установите турбощеточку на место, действуя в обратной последовательности.



Замена аккумулятора

Батарейный отсек находится с тыльной стороны прибора.

Для замены аккумулятора нажмите на фиксатор и отсоедините аккумулятор от корпуса пылесоса, как это показано на рисунке.

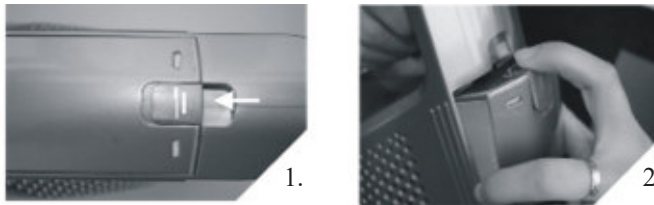

Установите новый аккумулятор и нажмите на него до щелчка.

Уход и хранение

Храните пылесос в сухом и прохладном месте, недоступном для детей.

Пылесос может храниться:

- в вертикальном положении на полу, прислоненным к стене или мебели;
- на базе для зарядки на полу или на столе;
- на стене, подвешенным на головку винта за специальное углубление в корпусе, как это показано на рисунке 3.

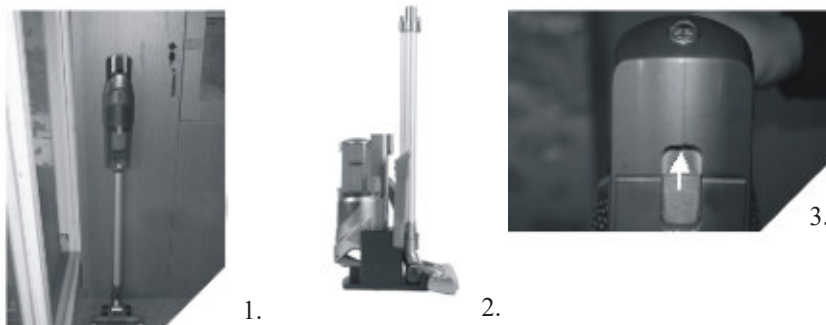

Аккумулятор пылесоса литиевый, поэтому лучше хранить его наполовину заряженным во избежание чрезмерной потери емкости. Перед уборкой на длительное хранение вставьте аккумулятор в пылесос и разрядите до двух делений, это будет означать уровень заряженности около половины. Затем выньте аккумулятор из пылесоса и уберите на хранение.

При длительном хранении заряжайте аккумулятор примерно раз в 8-12 месяцев. В противном случае из-за саморазряда аккумулятор может разрядиться ниже минимально допустимого уровня.

Устранение неполадок

Пылесос не работает

Возможная причина	Решение
Аккумулятор разряжен	Зарядите аккумулятор

Пылесос не заряжается

Возможная причина	Решение
Зарядное устройство не подключено к базе	Подключите зарядное устройство
Нет питания в розетке	Подключите зарядное устройство к работающей розетке

Слабая сила всасывания

Возможная причина	Решение
Пылесборник переполнен	Очистите пылесборник
Фильтр нуждается в очистке или замене	Снимите фильтр и проверьте силу всасывания. Если без фильтра сила всасывания больше, то проблема в фильтре. Очистите или замените фильтр
Аккумулятор разряжен	Зарядите аккумулятор

Турбощетка не вращается

Возможная причина	Решение
Вращающаяся часть заблокирована крупным мусором	Очистите турбощетку и подшипники, смажьте их машинным маслом
Вращающаяся часть установлена неправильно	Соберите турбощетку правильно
Порван ремень	Обратитесь в сервисный центр

Пыль высыпается из пылесоса

Возможная причина	Решение
Всасывающий канал заблокирован	Проверьте всасывающий канал в пылесборнике и в насадках
Пылесборник переполнен	Очистите пылесборник
Пылесборник или фильтр установлены неправильно	Установите пылесборник и фильтр правильно

Посторонний запах из пылесоса при работе

Возможная причина	Решение
Запах может давать пыль, находящаяся в пылесборнике	Очистите пылесборник
Пылесборник поставили на хранение с неочищенным фильтром	Промойте фильтр
Если в пылесос установить влажный фильтр, он может загнивать и начать давать посторонний запах	После промывки фильтра полностью высушите его перед установкой. Не засасывайте пылесосом жидкости
Засосали пахучее вещество	Промойте фильтр и пылесборник

Аккумулятор не держит заряд

Возможная причина	Решение
Аккумулятор исчерпал свой ресурс	Замените аккумулятор



Пылесос
КТ-528

Технические характеристики

1. Блок питания: АС 100-240 В, 50-60 Гц, / DC 27 В, 0,5 А
2. Аккумулятор: Li-Ion 22,2 В, 2 А*ч
3. Класс защиты от поражения электрическим током — III
4. Мощность: 120 Вт
5. Время работы: 25-35 минут
6. Время зарядки: 4-4,5 часа
7. Уровень шума: 74 дБ
8. Емкость пылесборника: 0,7 л
9. Размер пылесоса: 1280 x 105 x 160 мм
10. Размер упаковки: 725 x 230 x 200 мм
11. Вес нетто: 2,4 кг
12. Вес брутто: 3,6 кг

Срок службы: 2 года

Срок гарантии: 1 год

Товар сертифицирован.



Производитель: Сучжоу Гранд Райзинг Электрик Ко., Лтд, Сянчэн Дадао Родд, Фэнхуанцзин Вилладж, Вэйтан Таун, Сянчэн Дистрикт, Сучжоу, Цзянсу, Китай.

Импортер: ЗАО «ВЭД Агент». Адрес: 630048, г. Новосибирск, пл. К. Маркса, 7.

Страна происхождения: Китай.

Уполномоченная организация для принятия претензий на территории РФ: ООО «Аэро-Трейд», СПб, Аптекарская набережная, д. 12.

Горячая линия производителя: 8-812-339-22-15, 8-499-400-23-34 (пн-пт с 9:30 до 17:30 по московскому времени), info@kitfort.ru.

Адреса сервисных центров вы можете узнать у оператора горячей линии или на сайте kitfort.ru

Требуется особая утилизация. Во избежание нанесения вреда окружающей среде необходимо отделить данный объект от обычных отходов и утилизировать его наиболее безопасным способом, например, сдать в специальные места по утилизации.

Месяц и год изготовления указаны на нижней стороне упаковочной коробки.

Производитель имеет право на внесение изменений в дизайн, комплектацию, а также в технические характеристики изделия в ходе совершенствования своей продукции без дополнительного уведомления об этих изменениях.

Меры предосторожности

Пожалуйста, внимательно прочтите инструкцию по эксплуатации. Обратите особое внимание на меры предосторожности. Всегда держите инструкцию под рукой.

1. Пылесос предназначен для использования в бытовых условиях и может применяться в квартирах, загородных домах, гостиничных номерах, офисах и других подобных местах для непромышленной и некоммерческой эксплуатации.

2. Используйте пылесос только по назначению и в соответствии с указаниями, изложенными в данном руководстве. Нецелевое использование устройства будет считаться нарушением условий надлежащей эксплуатации.
3. Перед подключением устройства к электрической розетке убедитесь, что параметры электропитания, указанные на нем, совпадают с параметрами используемого источника питания.
4. Для предотвращения поражения электрическим током не погружайте устройство в воду и другие жидкости.
5. Не используйте устройство, если шнур питания зарядного устройства, вилка или другие части пылесоса повреждены. Во избежание поражения электрическим током не разбирайте устройство самостоятельно — для его ремонта обратитесь к квалифицированному специалисту. Помните, неправильная сборка устройства повышает опасность поражения электрическим током при эксплуатации.
6. Детям, людям с ограниченными физическими, сенсорными или умственными способностями, а также лицам, не обладающим достаточными знаниями и опытом, разрешается пользоваться пылесосом только под контролем лиц, ответственных за их безопасность, или после инструктажа по эксплуатации устройства. Не позволяйте детям играть с пылесосом.
7. Контролируйте работу пылесоса, когда рядом находятся дети и домашние животные.
8. Не оставляйте работающий пылесос без присмотра. Выключите его и отключите зарядное устройство от сети, если не используете прибор длительное время или перед проведением обслуживания.
9. Не засасывайте воду и другие жидкости, влажные предметы, угли, окурки и горячую золу, острые предметы, очень мелкую пыль (например, цементную пыль или тонер), легко воспламеняющиеся вещества.
10. Своевременно очищайте фильтр. Помните, что засоренный фильтр уменьшает силу всасывания, что может привести к ухудшению качества уборки. Также при засорении фильтра уменьшается количество прокачиваемого пылесосом воздуха, что может привести к перегреву мотора и выходу его из строя, т.к. мотор охлаждается прокачиваемым через пылесос воздухом.
11. Не пытайтесь обойти блокировку включения устройства.
12. Не допускайте падения пылесоса и не подвергайте его ударам.
13. Храните устройство в недоступных детям местах.
14. Используйте только предлагаемые производителем аксессуары. Использование иных дополнительных принадлежностей может привести к поломке устройства или получению травм.
15. Не нагревайте аккумулятор выше 50⁰С, не бросайте его в огонь, не выбрасывайте в мусорное ведро. Аккумулятор должен утилизироваться особым образом.

ИМ-1

Кит-руководство

Наш слоган «Всегда что-то новенькое!» отражает саму суть бренда. Ведь марка обладает позитивным любопытством, у нее настоящий нюх на полезные новинки. В ассортименте всегда появляются интересные товары с новыми возможностями.

Не случайно символом бренда стал кит — любопытный, умный и безусловно полезный. Так и наши товары — любопытные, умные и безусловно полезные, они верой и правдой будут помогать вам готовить, наводить чистоту и ухаживать за вещами.

Если вам понравилось пользоваться нашими бытовыми приборами — будем рады прочесть ваши отзывы и истории, присылайте их по адресу info@kitfort.ru или оставьте на сайте www.kitfort.ru.

Если же что-то не понравилось — тем более напишите нам, и мы обязательно учтем ваши пожелания и наблюдения.

И тогда кит обязательно станет самым полезным другом вашего дома!

